

fischer 

FGW 90F



DE Benutzerhandbuch
EN User manual
FR Manuel utilisateur
NL Handleiding
IT Manuale d'uso
ES Manual del usuario
PT Manual do utilizador

TR Kullanım Kılavuzu
SV Användarbruksanvisning
FI Käyttöohje
NO Brukerhåndbok
DA Brugervejledning
PL Instrukcja obsługi
RO Manual de utilizare

SK Používateľská príručka
HU Használati útmutató
CS Návod k použití
EL Εγχειρίδιο χρήσης
KO 사용자 매뉴얼
ZH 中文用户手册



DE

Eine unsachgemäße und unsichere Verwendung des Geräts kann zu schweren Verletzungen oder Tod führen. Es ist sehr wichtig, dass der vorgesehene Bediener dieses Geräts das Handbuch liest und versteht, bevor er dieses Gerät in Betrieb nimmt. Halten Sie dieses Handbuch für andere verfügbar, bevor diese das Gerät verwenden.

Bitte bewahren Sie dieses Handbuch zur zukünftigen Referenz an einem sicheren Ort auf.

EN

Improper and unsafe use of this tool will result in death or serious injury. It is very important that the intended operator of this tool reads and understands this manual before operating this tool. Keep this manual available for others before they use the tool.

Please keep this manual in safe place for future reference.

FR

Une utilisation inappropriée et non sécurisée de cet outil entraîne un risque de décès ou de blessure grave. Il est très important que l'utilisateur prévu de cet outil lise et comprenne ce manuel avant d'utiliser cet outil. Mettez ce manuel à la disposition des autres personnes avant qu'elles utilisent cet outil.

Veillez à conserver ce manuel en lieu sûr pour une consultation ultérieure.

NL

Onjuist en onveilig gebruik van dit gereedschap zal de dood of ernstig letsel tot gevolg hebben. Het is erg belangrijk dat de beoogde bediener van dit gereedschap deze handleiding leest en begrijpt alvorens dit gereedschap te gebruiken. Houd deze handleiding beschikbaar voor anderen voordat ze de tool gebruiken.

Bewaar deze handleiding op een veilige plaats voor toekomstig gebruik.

IT

L'uso improprio e non sicuro di questo attrezzo di fissaggio provocherà la morte o lesioni gravi. È molto importante per l'operatore designato all'uso di questo strumento leggere e comprendere questo manuale prima di utilizzare l'attrezzo di fissaggio. Tenere questo manuale sempre a disposizione per tutti gli altri operatori che utilizzeranno lo strumento.

Si prega di conservare questo manuale in un luogo sicuro per riferimenti futuri.

ES

El uso inadecuado o inseguro de esta herramienta puede producir la muerte o lesiones serias. Es muy importante que el operador previsto de esta herramienta lea y entienda este manual antes de que utilice esta herramienta. Mantenga este manual accesible para aquellos que utilizan la herramienta.

Mantenga este manual en un lugar seguro para referencia futura.

PT

Uma utilização inadequada e insegura desta ferramenta resulta em ferimentos graves que podem ser fatais. É muito importante que o utilizador desta ferramenta leia e compreenda este manual antes de a usar. Antes da utilização, disponibilize este manual a outros que poderão utilizar a ferramenta.

Mantenha o manual de utilizador num lugar seguro para consultas futuras.

TR

Bu aletlin hatalı veya tehlikeli kullanımı, can kaybına veya ağır yaralanmaya neden olacaktır. Bu aleti kullanacak operatörün, kullanmadan önce bu talimatları okuması ve anlaması çok önemlidir. Bu talimatları aleti kullanmadan önce diğer kişilere için en altında bulundurun.

Lütfen bu talimatları ileride başvurmak üzere güvenli bir yerde saklayın.

SV

Felaktig och osäker användning av detta verktyg leder till dödsfall eller allvarlig personskada. Det är mycket viktigt att verktygets avsedda användare läser och förstår denna bruksanvisning före användning. Förvara denna bruksanvisning tillgänglig för andra användare så att de kan läsa den före användning.

Förvara bruksanvisningen på en säker plats för framtida referens.

FI

Tämän työkalun epäasianmukainen ja virheellinen käyttö voi aiheuttaa kuoleman tai vakavia tapaturmia. On erittäin tärkeää, että tämän työkalun tuleva käyttäjä lukee ja ymmärtää tämän käyttöohjeen ennen työkalun käyttöä. Säilytä tämä käyttöohje siten, että myös muut henkilöt voivat lukea sen ennen työkalun käyttöä.

Säilytä tämä käyttöohje turvallisessa paikassa tulevaa tarvetta varten.



Set FGW 90F (EU) Art.-No. 560040
Set FGW 90F (UK) Art.-No. 560041
Set FGW 90F (US) Art.-No. 560042
Set FGW 90F (AUS) Art.-No. 560043

And possibly further variants.

NO

Føil og usikker bruk av dette verktøyet vil føre til døden eller alvorlig personskade. Det er svært viktig at den tiltenkte operatøren av dette verktøyet leser og forstår denne håndboken før bruk av dette verktøyet. Oppbevar denne håndboken tilgjengelig for andre før de bruker verktøyet.

Oppbevar denne håndboken på et sikkert sted for fremtidig referanse.

DA

Forkert eller ikke tilsigtet brug af denne pistol kan medføre dødsfald eller alvorlige personskader. Det er vigtigt, at brugeren af dette pistol har læst og forstået denne vejledning inden den pistol tages i brug. Sørg for, at vejledningen er tilgængelig for andre brugere, før de tager pistolen i anvendelse.

Gem denne vejledning et sikkert sted for fremtidig reference.

PL

Użytkowanie urządzenia niezgodnie z zasadami BHP może spowodować ciężkie obrażenia lub śmierć. Jest bardzo ważne, aby przed przystąpieniem do pracy z tym urządzeniem przeczytać i zrozumieć niniejszą instrukcję. Proszę ją udostępnić dla wszystkich, którzy kiedykolwiek będą chcieli stosować ten osadzak.

Należy przechowywać instrukcję w bezpiecznym miejscu do wglądu w późniejszym czasie.

RO

Utilizarea necorespunzătoare și nesigură a acestui instrument poate produce vătămări grave sau chiar moarte. Este foarte important ca operatorul care intenționează să utilizeze această unealtă să citească și să înțeleagă acest manual înainte de utilizare. Păstrați acest manual disponibil pentru toate persoanele care vor să utilizeze acest instrument.

Vă rugăm să păstrați acest manual într-un loc sigur pentru referințe viitoare.

SK

Nesprávne a nebezpečné použitie tohto náradia bude mať za následok smrť alebo vážne zranenie. Je veľmi dôležité, aby si určený obsluhujúci pracovník tohto náradia prečítal tento návod na obsluhu a porozumel mu skôr, ak ním bude pracovať. Predtým, ako tento nástroj použijú, uschovajte tento návod pre ostatných.

Uschovajte tento návod na bezpečnom mieste pre prípad potreby v budúcnosti.

HU

A készülék szakszerűtlen használatra súlyos vagy akár halálos sérüléseket is okozhat. A készülék üzembehelyezésé előtt esszét nagyon fontos elolvasni és megérteni a használati útmutatót. Ha a készüléket mások is használják, a használati útmutatót számukra is elérhetővé kell tenni.

Kérjük, biztonságos helyen őrizze meg a használati útmutatót, hogy az később is bármikor elérhető legyen.

CS

Nesprávne nebo nebezpečné používání tohoto výrobku může mít za následek smrt nebo vážné zranění. Je nanejvýš důležité, aby si osoba používající tento výrobek přečetla Návod k obsluze a porozuměla mu. Tento Návod musí zůstat dostupný každému, kdo chce tento výrobek používat.

Tento Návod k obsluze uschovejte na bezpečném místě pro možnost pozdějšího použití.

EL

Η ακατάλληλη και μη ασφαλής χρήση αυτού του εργαλείου θα οδηγήσει σε θάνατο ή σοβαρό τραυματισμό. Είναι πολύ σημαντικό ο προβλεπόμενος χειριστής αυτού του εργαλείου να διαβάσει και να κατανοήσει αυτό το εγχειρίδιο πριν από τη λειτουργία αυτού του εργαλείου. Διατηρήστε αυτό το εγχειρίδιο διαθέσιμο για άλλους προτού χρησιμοποιήσουν το εργαλείο.

Φυλάξτε αυτό το εγχειρίδιο σε ασφαλή μέρος για μελλοντική αναφορά.

KO

도구를 의도치 않은 용도로 사용하거나 안전하지 않은 상황에서 사용시 심각한 부상 또는 위험을 초래할 수 있습니다. 도구의 사용자는 이 매뉴얼을 사용 전에 반드시 숙지하고 이해하셔야 합니다. 사용 중이라도 이 매뉴얼을 참조할 수 있도록 이 매뉴얼을 안전한 곳에 보관하십시오.

ZH

不当使用工具会造成一定的危险。在操作本工具之前，请先阅读并理解本手册。保留本手册以备有其他人对本工具使用进行了解。

请妥善保管本手册以备将来参考。



Benutzerhandbuch Gasbetriebenes Setzgerät für Holz FGW 90F	4 - 25	DE
User manual Gas actuated fastening tool for wood FGW 90F	26 - 47	EN
Manuel utilisateur Cloueur à gaz pour bois FGW 90F	48 - 69	FR
Handleiding Gasaangedreven bevestigingsgereedschap voor hout FGW 90F	70 - 91	NL
Manuale d'uso Attrezzo di fissaggio a gas per legno FGW 90F	92 - 113	IT
Manual del usuario Herramienta accionada por gas para la fijación en madera FGW 90F	114 - 135	ES
Manual do utilizador Ferramenta de fixação a gás para madeira FGW 90F	136 - 157	PT
Kullanım Kılavuzu Ahşap için gazlı çivi çakma aleti FGW 90F	158 - 179	TR
Användarbruksanvisning Gasdriven verktyg för trä FGW 90F	180 - 201	SV
Käyttöohje Kaasunaulain FGW 90F	202 - 223	FI
Brakerhåndbok Gassdrevet spikerpistol til tre FGW 90F	224 - 245	NO
Brugervejledning Gasdrevet sømpistol til træ FGW 90F	246 - 267	DA
Instrukcja obsługi Osadzak gazowy do drewna FGW 90F	268 - 289	PL
Manual de utilizare Pistol de fixat cuie acționat cu gaz pentru lemn FGW 90F	290 - 311	RO
Používateľská príručka Plynom ovládaný nastrelovací prístroj pre na drevo FGW 90F	312 - 333	SK
Használati útmutató FGW 90F gázzal működtetett szegbeverő készülék fához	334 - 355	HU
Návod k použití Plynem poháněná nastřelovačka hřebíků do dřeva FGW 90F	356 - 377	CS
Εγχειρίδιο χρήσης Καρφωτικό εργαλείο αερίου για ξύλο FGW 90F	378 - 399	EL
사용자 매뉴얼 목재용 가스틀 FGW 90F	400 - 421	KO
用戶手冊 适用于木材的气动紧固工具 FGW 90F	422 - 443	ZH

Inhaltsverzeichnis

1. Konformitätserklärung	5
2. Bestimmungsgemäßer Gebrauch	5
3. Sicherheitsanweisungen	
3.1 Allgemeine Sicherheitsanweisungen	6
3.2 Sicherheitswarnung Setzgerät	6 - 7
3.3 Sicherheitswarnung Gaskartusche	7 - 8
3.4 Sicherheitswarnung Akku	8
3.5 Sicherheitswarnung Ladegerät	8
4. Beschreibung	
4.1 Übersicht über das Setzgerät	9
4.2 Verstellrad für Setztiefeeneinstellung	10
4.3 Magazin	10
4.4 LED-Statusanzeige für Akku und Gerät	10
4.5 Staubfilter	11
4.6 Abdeckung der Gaskartusche	11
4.7 Gürtel- bzw. Sparrenhaken	11
5. Zubehör	12
6. Inbetriebnahme des Geräts	
6.1 Laden der Gaskartusche	13
6.2 Einsetzen des Akkus	13
6.3 Einlegen der Nägel in das Magazin	13
7. Anwendung	
7.1 Setzen von Nägeln	14
7.2 Entladen des Setzgeräts	14
7.2.1 Entfernen des Akkus	14
7.2.2 Entfernen der Gaskartusche	14
7.2.3 Entladen des Magazins	14
7.3 Verwendung des Ladegeräts	14
8. Instandhaltung	
8.1 Pflege des Setzgeräts	15
8.2 Reinigung des Setzgeräts	15 - 17
9. Fehlerbehebung	18 - 19
10. Umweltschutz	20
11. Gewährleistung	20
12. Technische Daten	21
13. Explosionsansicht und Ersatzteilliste	
13.1 Explosionsansicht des Setzgeräts	22 - 23
13.2 Ersatzteilliste	24 - 25

1

Konformitätserklärung

Wir erklären unter unserer alleinigen Verantwortung: Dieses gasbetriebene Setzgerät, FGW 90F, hält alle entsprechenden Anforderungen der Richtlinien *1) und Normen *2) ein. Technische Daten unter *3) - siehe Seite 21.



01.07.2021

Dr. Oliver Geibig
Leiter Business Units & Engineering
Mitglied der Geschäftsführung

2

Bestimmungsgemäßer Gebrauch

Dieses gasbetriebene Setzgerät wurde entwickelt, um geeignete Nägel in Vollholz, Brettschichtholz, Sperrholz, Holzspanwerkstoffen, Holzfaserverwerkstoffen sowie Furnierwerkstoffen und andere Materialien zu setzen, die geeignet für die direkte Befestigungstechnik sind. Setzgerät, Gaskartusche, Akku und die Nägel bilden eine technische Einheit. Fehlerfreies Befestigen kann nur dann sichergestellt werden, wenn ausschließlich der empfohlene Akku, die empfohlene Gaskartusche und die von fischer hergestellten Nägel verwendet werden. Verwenden Sie das Gerät nur als Handgerät.

- nur den Akku B 7.2V von fischer mit diesem Produkt verwenden (*A) – siehe Seite 12
- nur das Ladegerät BC 7.2V von fischer zum Aufladen des Akkus verwenden (*B) – siehe Seite 12
- nur die Gaskartusche von fischer mit diesem Produkt verwenden (*C) – siehe Seite 12
- nur Nägel mit einer Schaftstärke von 2,8 - 3,3 mm und einer Länge von 50 - 90 mm, magaziniert in einem 34°-Winkel, mit diesem Produkt verwenden (*D/*E) – siehe Seite 12

Der Benutzer trägt die alleinige Verantwortung für alle Schäden, die aus unsachgemäßer Verwendung entstehen. Allgemein akzeptierte Richtlinien zur Unfallvermeidung und die zugehörigen Sicherheitsinformationen müssen eingehalten werden.

3 Sicherheitsanweisungen

3.1 Allgemeine Sicherheitsanweisungen

- Nur Personen, welche die Bedienungs-/Sicherheitsanweisungen des Geräts gelesen und verstanden haben, sollten das Gerät bedienen.
- Tragen Sie passenden Augenschutz gegen fliegende Teile bei Handhabung, Verwendung und Instandhaltung des Geräts. Es liegt in der Verantwortung des Arbeitgebers, das Tragen von Augenschutz bei dem Benutzer und dem gesamten anderen Personal am Arbeitsplatz bei Verwendung des Geräts durchzusetzen. Es wird außerdem empfohlen, einen Schutzhelm zu tragen, um das Risiko von Verletzungen durch umher fliegende Teile zu verhindern. Es wird empfohlen, am Arbeitsplatz oder in dessen Nähe Gehörschutz zu tragen, um Gehörschäden zu vermeiden.
- Ziehen Sie sich angemessen an. Tragen Sie keine lockere Kleidung oder Schmuck, da sich diese in bewegenden Teilen verfangen können. Gummihandschuhe und rutschfestes Schuhwerk werden beim Arbeiten mit dem Gerät empfohlen. Tragen Sie einen Haarschutz, um langes Haar zusammenzuhalten. Tragen Sie immer Handschuhe bei Instandhaltungsarbeiten an dem Gerät, insbesondere, wenn dieses noch heiß ist.
- Behalten Sie beim Bedienen des Geräts die Balance, lehnen Sie sich nicht zu weit nach vorne.
- Bewahren Sie Gerät, Gaskartusche, Ladegerät und Akku außerhalb der Reichweite von Kindern auf. Das Gerät ist in den Händen ungeschulter Personen gefährlich.

3.2 Sicherheitswarnung Setzgerät

- Untersuchen Sie das Gerät vor der Benutzung: Überprüfen Sie dieses auf Fehlstellungen oder verbotene bewegliche Teile oder einen anderen Zustand, der den Betrieb des Geräts beeinflussen könnte. Ein Gerät, das sich nicht in einem korrekten Betriebszustand befindet, darf nicht verwendet werden.
- Das Gerät sollte nicht verändert werden, außer dies wurde im Benutzerhandbuch gestattet. Das Gerät könnte sich nach der Veränderung unerwartet verhalten und gefährlich sein.
- Gehen Sie immer davon aus, dass das Gerät Nägel enthält. Richten Sie das Gerät nicht auf sich selbst oder andere Personen, unabhängig davon, ob dieses Nägel enthält. Halten Sie Beistehende und Kinder bei Betrieb des Geräts fern.
- Betätigen Sie das Gerät nur, wenn dieses fest gegen die Arbeitsfläche gehalten wird. Drücken Sie niemals das Mundstück des Geräts gegen Ihre Hand oder ein anderes Körperteil.
- Halten oder tragen Sie das Gerät nicht mit einem Finger auf dem Auslöser.
- Das Gerät wurde nicht für den Gebrauch in explosionsfähiger Atmosphäre entwickelt. Das Gerät erzeugt Funken und auch der Auslass kann hoch entzündliche Brennstoffe oder Gase entzünden. Verwenden Sie das Gerät nicht in entsprechenden Umgebungen. Rauchen Sie nicht, während Sie Gerät oder Gaskartusche verwenden oder handhaben.
- Behandeln Sie das Gerät sorgfältig. Lesen Sie die Instandhaltungsanweisungen des Geräts (Kapitel 8) zu detaillierten Informationen über die korrekte Instandhaltung des Geräts.
- Bitte halten Sie das Gerät sauber und wischen Sie Fett oder Öl nach dem Arbeiten ab. Verwenden Sie keine lösungsmittelbasierten Reinigungsmittel für das Gerät. Es ist möglich, dass das Lösungsmittel

Gummi- oder Plastikkomponenten des Geräts schwächt. Ein fettiger Griff oder fettiges Gehäuse kann ein versehentliches Fallenlassen des Geräts und Verletzungen von Personen in der Nähe verursachen.

- Bitte verwenden Sie für alle Schmierungen nur das in diesem Handbuch genannte Schmieröl. Das Verwenden anderer Schmiermittel kann Schäden an dem Gerät verursachen und birgt das Risiko einer Fehlfunktion, die den Bediener verletzen könnte.
- Verwenden Sie das Gerät nicht mit Materialien, die zu hart oder zu weich sind. Nägel können auf harten Material abprallen und Personen verletzen, weiches Material kann eventuell zu leicht durchdrungen werden, wodurch Nägel frei fliegen können. Setzen Sie Nägel nur in dafür geeignete Untergründe.
- Das Gerät darf nur in gut gelüfteten Bereichen verwendet werden. Atmen Sie kein Abgas, Rauch oder Gas ein, da diese eine potentielle Gefahr für den menschlichen Körper sind.
- Verwenden Sie das Gerät nicht für andere Funktionen als den bestimmungsgemäßen Gebrauch. Verwenden Sie das Gerät insbesondere nicht als Hammer. Stöße gegen das Gerät erhöhen das Risiko von Brüchen am Gehäuse und könnten zu Fehlfunktionen des Geräts führen.
- Wenn Sie den Nagelvorschub am Magazin loslassen, lassen Sie diesen nicht nach vorne springen. Führen Sie diesen langsam nach vorne. Es könnten Finger gequetscht werden.
- Seien Sie wachsam, konzentrieren Sie sich auf Ihre Arbeit und setzen Sie bei der Arbeit mit dem Gerät gesunden Menschenverstand ein. Verwenden Sie das Gerät nicht bei Müdigkeit oder nach dem Konsum von Drogen oder Alkohol, oder unter dem Einfluss von Medikamenten.
- Setzen Sie keine Nägel in andere Nägel.
- Nach dem Setzen eines Nagels kann das Gerät zurückspringen („Rückstoß“), wodurch es sich weg von der Arbeitsfläche bewegt. Handhaben Sie den Rückschlag zur Verminderung des Risikos von Verletzungen immer folgendermaßen: Behalten Sie immer die Kontrolle über das Gerät, wenn Sie es von der Arbeitsfläche wegbewegen. Strecken Sie Ihre Arme nicht ganz durch und halten Sie diese immer angewinkelt, wenn Sie das Gerät verwenden.
- Wenn Sie nah am Rand einer Arbeitsfläche oder in steilen Winkeln arbeiten, achten Sie darauf, dass das Holz splintern kann und versuchen Sie ein freies Fliegen oder Querschlagen von Nägeln zu vermeiden, was sonst zu Verletzungen führen könnte.
- Halten Sie Hände und Körper fern von dem Nagelauslass des Geräts.
- Betreiben Sie das Gerät nicht mit einer anderen Energiequelle als im Handbuch angegeben.
- Seien Sie besonders vorsichtig, wenn Sie Nägel in bestehende Wände oder andere nicht einsehbare Bereiche setzen, um Kontakt mit verborgenen Objekten (z.B. Kabeln, Rohre) oder Personen auf der anderen Seite zu vermeiden.
- Stellen Sie bei dem Befestigen von elektrischen Kabel sicher, dass die Kabel nicht unter Strom stehen. Halten Sie das Gerät nur an den isolierten Griffflächen. Verwenden Sie nur Nägel, die für das Anbringen elektrischer Kabel entwickelt wurden. Überprüfen Sie, dass der Nagel nicht die Isolation der elektrischen Kabel beschädigt hat. Eine Beschädigung an der Isolation elektrischer Kabel durch einen Nagel kann zu einem elektrischen Schock oder Brandgefahr führen.

3.3 Sicherheitswarnung Gaskartusche

- Die Gaskartusche ist eine Hochdruck-Flüssiggasflasche. Halten Sie diese fern von Funken, Feuer oder hohen Temperaturen und explosionsfähiger Atmosphäre. Durchstechen Sie die Gaskartusche nicht und versuchen Sie nicht, diese zu öffnen.
- Der Inhalt der Gaskartusche ist extrem entflammbar, halten Sie sie von jeder Zündquelle fern.
- Lassen Sie die Gaskartusche nicht in direktem Sonnenlicht liegen. Verwenden Sie das Gerät nicht bei Temperaturen über 50°C (120°F). Überhitzen der Gaskartusche kann zu Feuer oder Explosion führen.

- Lagern Sie die Gaskartusche oder das Gerät nicht bei Temperaturen über 50°C (120°F). Hohe Temperaturen können zu Explosionen oder Bränden und der Freisetzung entflammbarer Gase führen. Halten Sie das Gerät bei Nichtbenutzung fern von hohen Temperaturen oder direktem Sonnenlicht.
- Verbrennen Sie die den Behälter nicht, wenn die Gaskartusche verbraucht ist. Befolgen Sie die Recyclinganweisungen auf dem Behälter. Recyceln Sie die Gaskartusche gemäß örtlicher Bestimmungen. Versuchen Sie nicht, eine leere Gaskartusche wieder zu befüllen oder zu verbrennen.
- Verwenden Sie nur die von fischer empfohlene Gaskartusche. Lesen Sie das Sicherheitsdatenblatt, um mehr über die Inhalte der Gaskartusche zu erfahren.
- Entfernen Sie die Gaskartusche, wenn: Diese nicht verwendet wird, bei Instandhaltung oder Reparaturen, beim Lösen von verklemmten Nägeln, beim Bewegen des Geräts an einen neuen Standort oder wenn das Gerät sich außerhalb der Überwachung oder Kontrolle des Bedieners befindet.

3.4 Sicherheitswarnung Akku

- Verwenden Sie nur von fischer bereitgestellte Akkus.
- Recyceln Sie den Akku gemäß örtlicher Bestimmungen. Verbrennen, durchstechen oder zerdrücken Sie den Akku nicht.
- Tauchen Sie den Akku nicht in Wasser oder eine andere Flüssigkeit. Setzen Sie den Akku nicht Regen oder Schnee aus.
- Setzen Sie den Akku oder das mit dem Akku geladene Gerät nicht dem direkten Sonnenlicht aus. Verwenden Sie das Gerät nicht bei Temperaturen über 50°C (120°F). Überhitzen des Akkus kann zu Feuer oder Explosion führen.
- Lassen Sie keinen Kontakt der Pole mit Metall oder leitendem Material zu.
- Laden Sie den Akku alle 3 Monate, auch bei Nichtbenutzung des Geräts, um ein Entladen des Akkus mit der Zeit zu verhindern.
- Entfernen Sie den Akku, wenn: Dieser nicht verwendet wird, bei Instandhaltung oder Reparaturen, bei Lösen von verklemmten Nägeln, beim Bewegen des Geräts an einen neuen Standort oder wenn das Gerät sich außerhalb der Überwachung oder Kontrolle des Bedieners befindet.
- Rufen Sie bei Problemen mit dem Akku den Notrufkontakt an (24 Stunden möglich): (001) 352 323 3500 oder GBK/Infotrac ID 93435 (USA Inland) innerhalb US/CANADA (Gebührenfrei): 1 800 535 5053.

3.5 Sicherheitswarnung Ladegerät

- Verwenden Sie das Ladegerät nicht in explosionsfähiger Atmosphäre. Das elektrische Gerät wurde nicht für den Gebrauch in einer solchen Umgebung entwickelt.
- Laden Sie den Akku nicht bei Temperaturen unter 5°C (40°F) und nicht in direktem Sonnenlicht oder bei Temperaturen über 50°C (120°F) auf.
- Tauchen Sie das Ladegerät nicht in Wasser oder eine andere Flüssigkeit. Setzen Sie das Ladegerät nicht Regen oder Schnee aus.
- Verwenden Sie das Ladegerät nicht, wenn das Kabel beschädigt oder das Ladegerät defekt ist.
- Ziehen Sie das Ladegerät immer an dem Stecker, nicht an dem Kabel, aus der Steckdose.
- Decken Sie das Ladegerät nicht ab.
- Verwenden Sie keinen Transformator als Energiequelle für das Ladegerät.
- Bitte laden Sie den Akku vor dem ersten Gebrauch für mindestens 90 Minuten auf.

4 Beschreibung

4.1 Übersicht über das Setzgerät

- | | |
|---|---------------------------------|
| 1. Setztiefeinstellung | 6. Lüftungsschlitze/Staubfilter |
| 2. Nagelschieber | 7. Fach für die Gaskartusche |
| 3. Magazin | 8. Akku |
| 4. LED-Statusanzeige für Akku und Gerät | 9. Akku Löse-Taster |
| 5. Auslöser | 10. Gürtel- bzw. Sparrenhaken |
| | 11. Rückhaltefeder |



4.2 Verstellrad für Setztiefeeneinstellung

Das Verstellrad für die Setztiefeeneinstellung wird verwendet, um die Setztiefe der Nägel anzupassen. In der kurzen Einstellung der Geräthenase, werden die Nägel tief gesetzt, durch Vorschieben der Geräthenase mit dem Verstellrad in die lange Position wird die Nagelsetztiefe reduziert.

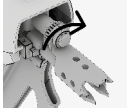

Kurze Geräthenase =
Große Setztiefe



Lange Geräthenase =
Reduzierte Setztiefe

4.3 Magazin

Das Gerät ist mit einem Magazin in einem 34° Winkel ausgestattet. Die Nagelkapazität des Magazins beträgt 60 Nägel.

4.4 LED-Statusanzeige für Akku und Gerät

Nachdem Sie den Akku in das Gerät eingesetzt haben, zeigen die LED-Leuchten den Akku- und Gerätestatus an.

Status	Bedeutung
Alle drei LED-Leuchten sind grün	Das Gerät ist bereit und die Kapazität liegt zwischen 100% und 60%.
Zwei LED-Leuchten sind grün	Das Gerät ist bereit und die Kapazität liegt zwischen 60% und 30%.
Eine LED-Leuchte ist grün	Das Gerät ist bereit und die Kapazität liegt zwischen 30% und 10%.
Eine LED-Leuchte blinkt grün	Das Gerät ist bereit und die Kapazität liegt zwischen 10% und 5%.
Eine LED-Leuchte ist rot	Das Gerät ist bereit und die Kapazität liegt unter 5%. Der Akku sollte aufgeladen werden.
Alle drei LED-Leuchten blinken rot	Das Gerät hat ein Problem und sollte nicht mehr verwendet werden. Siehe Fehlerbehebung (Kapitel 9), um den Fehler zu beheben.

4.5 Staubfilter

Der Staubfilter auf der Rückseite des Geräts kann zum Reinigen entfernt oder durch einen neuen ersetzt werden, wenn dieser verschmutzt ist. Um die Abdeckung des Staubfilters zu lösen, verwenden Sie einen Schraubendreher oder Ähnliches und drücken Sie diesen in den Schlitz an der Unterseite der Abdeckung und drehen Sie diesen nach unten. Nehmen Sie den Staubfilter heraus und reinigen Sie den Staubfilter mit Druckluft. Verwenden Sie weder Wasser noch Öl. Setzen Sie nach der Reinigung den Staubfilter genauso wieder ein, wie Sie ihn entnommen haben und drücken Sie die Abdeckung wieder in die Verriegelungsposition.

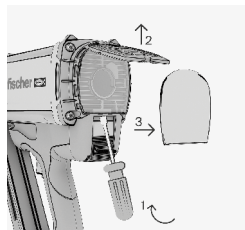

4.6 Abdeckung Gaskartusche

Öffnen Sie die Abdeckung der Gaskartusche, indem Sie an der Abdeckkappe ziehen und drehen. Die Abdeckung muss völlig geöffnet sein, um die Gaskartusche einzusetzen. Schließen Sie die Abdeckung wieder, nachdem Sie die Gaskartusche eingesetzt haben.

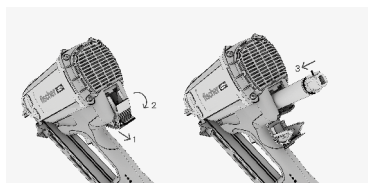

4.7 Gürtel- bzw. Sparrenhaken

Der Haken kann leicht für die Funktion als Gürtel- bzw. Sparrenhaken angepasst werden. Entnehmen Sie hierfür den Akku und drehen Sie den Haken in die gewünschte Position.

5 Zubehör

Verwenden Sie nur originales Zubehör von fischer. Eine Übersicht über das komplette Zubehör finden Sie unter www.fischer-international.com oder im Gesamtkatalog von fischer.



B 7.2V
Art.Nr.: 553415



BC 7.2V
Art.Nr.: 560040 (EU), 560041 (UK),
560042 (US), 560043 (AUS)
Und ggf. weitere Ländervarianten.



fischer Rahmennägel (FF Nägel)



fischer Gaskartusche
Art.Nr.: 553416, 538211
Abbildung exemplarisch.

Artikelbeschreibung	Art.Nr.
Nagel- und Gas- kartuschen- packung	
FF NFP 51x2.8mm Ring Bright	534693
FF NFP 63x2.8mm Ring Bright	534694
FF NFP 75x2.8mm Ring Bright	534695
FF NFP 75x3.1mm Ring Bright	534699
FF NFP 90x3.1mm Smooth Bright	534700
FF NFP 51x2.8mm Ring Galv	534703
FF NFP 63x2.8mm Ring Galv	534704
FF NFP 63x3.1mm Ring Galv	534705
FF NFP 75x2.8mm Ring Galv	534706
FF NFP 75x3.1mm Ring Galv	534707
FF NFP 90x3.1mm Ring Galv	534701
FF NFP 90x3.1mm Smooth Galv	534702
FF NFP 51x2.8mm Ring HDG	558077
FF NFP 63x2.8mm Ring HDG	558075

Artikelbeschreibung	Art.Nr.
Nagel- und Gas- kartuschen- packung	
FF NFP 63x3.1mm Ring HDG	558076
FF NFP 75x2.8mm Ring HDG	534710
FF NFP 90x3.1mm Smooth HDG	558078
FF NFP 51x2.8mm Ring SS304	534713
FF NFP 63x2.8mm Ring SS304	534714
FF NFP 63x3.1mm Ring SS304	534779
FF NFP 75x3.1mm Ring SS304	534716
FF NFP 90x3.1mm Smooth SS304	534717
Nagel- packung	
FF NP 51x2.8mm Ring Galv	558081
FF NP 63x2.8mm Ring Galv	558082
FF NP 63x3.1mm Ring Galv	558083
FF NP 75x2.8mm Ring Galv	558084
FF NP 75x3.1mm Ring Galv	558085
FF NP 90x3.1mm Ring Galv	558079
FF NP 90x3.1mm Smooth Galv	558080

6 Inbetriebnahme des Geräts

6.1 Laden der Gaskartusche

Wenn Sie eine neue Gaskartusche verwenden, gehen Sie wie folgt vor:

Entfernen Sie bei der Gaskartusche mit der Art.Nr.: 553416 die Transport-Sicherheitsabdeckung und stecken Sie das Dosierventil wie gezeigt auf.

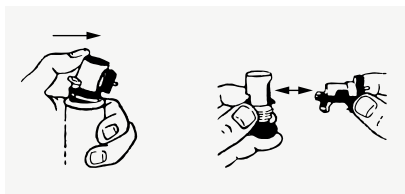

Bei der Gaskartusche mit der Art.Nr.: 538211 nehmen Sie das Dosierventil und stecken Sie es wie gezeigt auf.

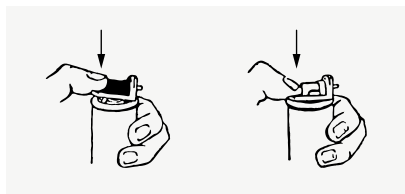

Öffnen Sie anschließend die Abdeckung der Gaskartusche auf der Rückseite des Geräts. Setzen Sie die Gaskartusche in das Fach so ein, dass das Dosierventil nach oben zeigt und in den roten Adapter an dem Gerät passt. Schließen Sie die Abdeckung der Gaskartusche wieder.

6.2 Einsetzen des Akkus

Setzen Sie den Akku in das Gerät ein und stellen Sie sicher, dass er korrekt eingesetzt ist. Sobald der Akku eingesetzt ist, leuchten die LED-Statusanzeigen für den Akku auf und zeigen den Akku- und Gerätestatus an.

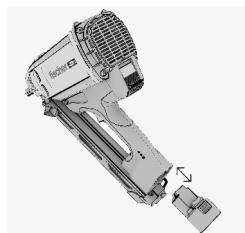

6.3 Einlegen der Nägel in das Magazin

Schieben Sie den Nagelstreifen so in das Magazin, dass die Nägel in Richtung der Gerätenase des Geräts zeigen. Achten Sie darauf, dass der Nagelstreifen so weit eingeschoben ist, dass der Nagelstreifen in der kompletten Länge über die Rückhaltefeder geschoben wurde. Ziehen Sie nun den Nagelvorschub bis zum Ende des Magazins zurück und lassen Sie ihn kontrolliert los, ohne die Feder springen zu lassen. Der Nagelvorschub hakt nun unterhalb des Nagelstreifens ein und schiebt die Nägel nach oben.

Warnung: Achten Sie darauf, dass sich Ihre Finger nicht im Laufweg des Nagelschiebers befinden, wenn Sie diesen loslassen, ansonsten können Finger verletzt werden.



7.1 Setzen von Nägeln

1. Überprüfen Sie die Einstellung für die Setztiefe.
2. Bringen Sie die Gerätenase in Kontakt mit der Arbeitsfläche.
3. Drücken Sie das Gerät gegen die Arbeitsfläche bis Sie den Lüfter laufen hören.
4. Stellen Sie sicher, dass die Gerätenase richtig auf der Arbeitsfläche aufgesetzt ist.
5. Drücken Sie den Auslöser, um einen Nagel zu setzen.
6. Heben Sie das Gerät vollständig weg von der Arbeitsfläche, nachdem Sie den Nagel gesetzt haben. Das Gerät ist jetzt bereit, einen weiteren Nagel zu setzen.
7. Überprüfen Sie die Position des Nagels. Wenn dieser nicht tief genug oder zu tief in die Oberfläche eingedrungen ist, passen Sie für die besten Setzergebnisse die Tiefe mit dem Verstellrad für die Setztiefeinstellung entsprechend an.
8. Entfernen Sie immer Gaskartusche und Akku, wenn die Arbeit mit dem Gerät beendet ist oder bevor Sie dieses unbeaufsichtigt lassen.

7.2 Entladen des Setzgeräts

7.2.1. Entfernen des Akkus

Drücken Sie den roten Taster zur Freigabe des Akkus auf der Unterseite des Akkus und ziehen Sie diesen aus dem Gerät.

7.2.2. Entfernen der Gaskartusche

Öffnen Sie die Abdeckung der Gaskartusche (siehe Kapitel 4.8) und entfernen Sie die Gaskartusche. Schließen Sie die Abdeckung der Gaskartusche anschließend wieder.

7.2.3. Entladen des Magazins

Drücken Sie den roten Knopf am Nagelvorschub und bringen Sie den Nagelschieber kontrolliert in die Leerstellung. Drücken Sie nun die Rückhaltefeder im Magazin nach unten und entnehmen Sie den Nagelstreifen.

7.3 Verwendung des Ladegeräts

Stecken Sie das Ladegerät BC 7.2V ein, um den Akku wieder aufzuladen. Wenn das Ladegerät korrekt eingesteckt ist, leuchtet die grüne LED auf und das Ladegerät ist betriebsbereit. Um den Akku aufzuladen, setzen Sie diesen korrekt in das Ladegerät ein. Wenn das Ladegerät korrekt lädt, leuchtet die rote LED. Wenn Sie einen Akku einsetzen und die grüne LED leuchtet auf, dann ist der Akku bereits voll geladen und es ist kein weiteres Aufladen nötig.

Sobald der Akku voll geladen ist, leuchtet die grüne LED statt der roten auf. Ein vollständiges Aufladen eines leeren Akkus benötigt etwa 90 Minuten. Wenn die rote und die grüne LED abwechselnd leuchten, besteht ein Problem mit dem Ladegerät oder der Akku ist defekt. Akku und Ladegerät dürfen nicht mehr verwendet werden.

8 Instandhaltung

8.1 Pflege des Setzgeräts

- Reinigen Sie das Gerät regelmäßig mit einem Tuch.
- Halten Sie die Grifffläche frei von Öl und Fett.
- Verwenden Sie keine Druckstrahlreiniger oder laufendes Wasser zur Reinigung.
- Verwenden Sie nur das Reinigungsspray von fischer. Verwenden Sie keine Reinigungssprays mit Silikon.
- Verwenden Sie das Gerät niemals, wenn die Luftschlitze verstopft sind.

8.2 Reinigung des Setzgeräts

**Anmerkung: Das Gerät muss regelmäßig gereinigt und gewartet werden.
Wir empfehlen, dass eine Reinigung mindestens nach dem Setzen von
20.000 Nägeln durchgeführt wird.**

- Reinigen Sie das Gerät, wenn Funktionsstörungen, z.B. Fehlzündungen, häufiger auftreten.
- Verwenden Sie zur Reinigung ausschließlich das Reinigungsset von fischer und beachten Sie die abgebildeten Reinigungsanweisungen, die in dem Set enthalten sind.
- Verwenden Sie nur korrekte Ersatzteile von fischer, um einen sicheren und verlässlichen Betrieb zu gewährleisten.

Die folgenden Abbildungen (siehe nächste Seite) beschreiben die Reinigung aller fischer gasbetriebenen Setzgeräte exemplarisch an einem Gerät.

Das abgebildete Gerät steht exemplarisch für alle fischer gasbetriebenen Setzgeräte.

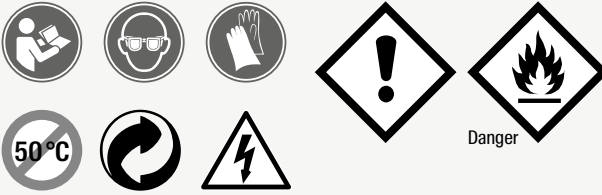

Danger

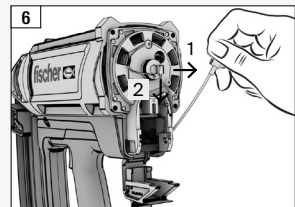
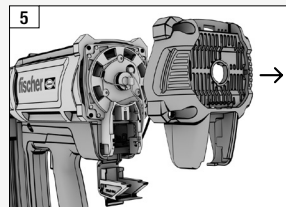
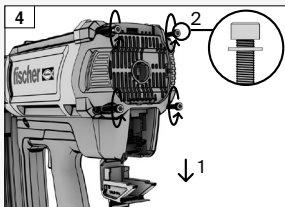
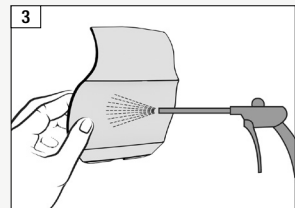
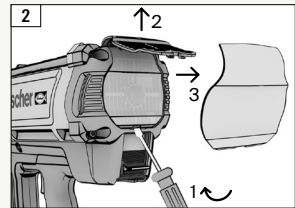
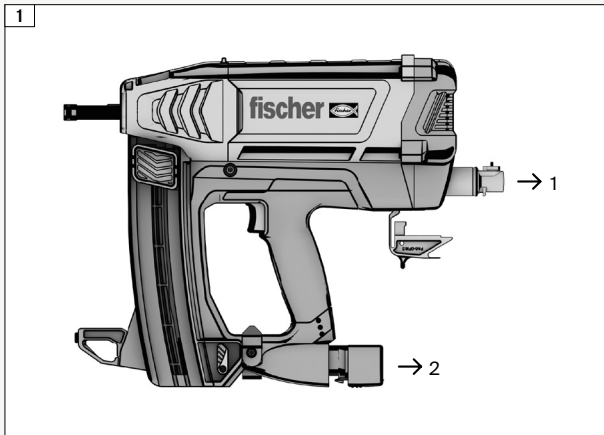
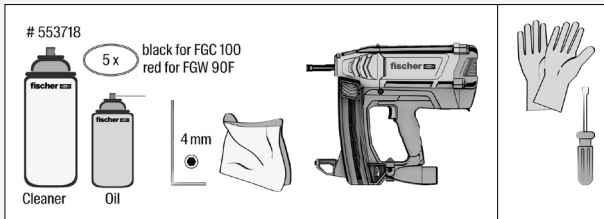

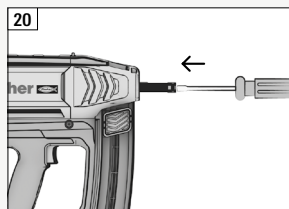
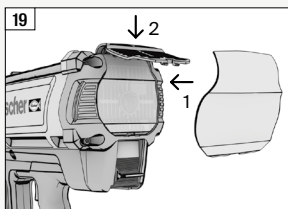
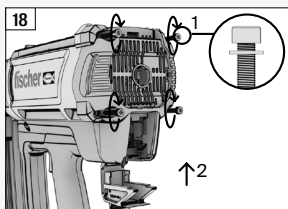
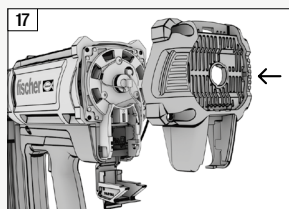
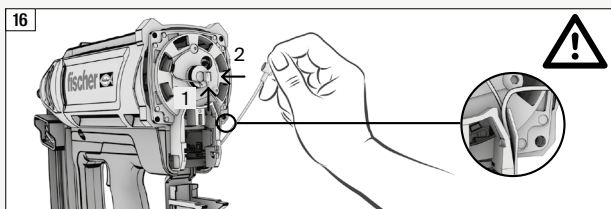
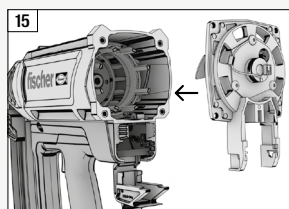
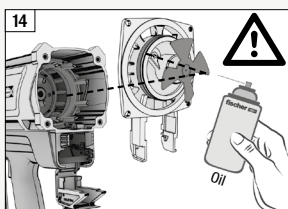
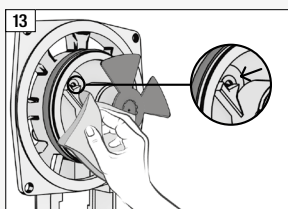
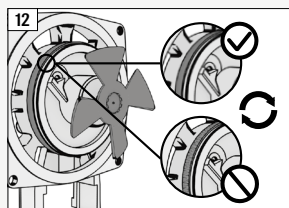
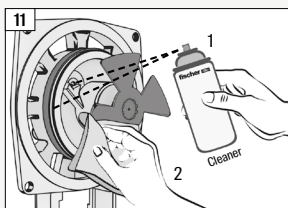
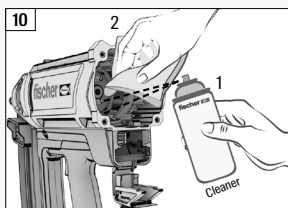
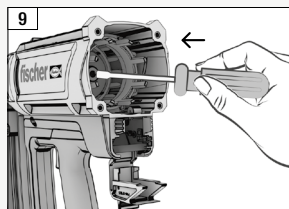
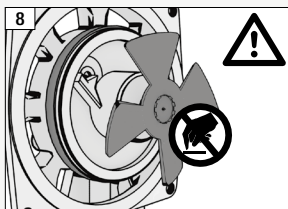
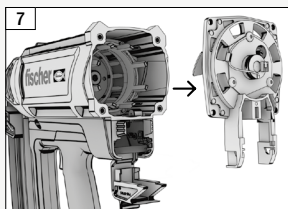

9 Fehlerbehebung

Wenn ein Fehler auftritt, der unten nicht erwähnt wird oder Sie das Problem nicht selbst lösen können, wenden Sie sich bitte an Ihren Ansprechpartner bei fischer. Hören Sie sofort auf, das Gerät zu verwenden.

Funktionsstörung	Mögliche Ursache	Maßnahme
Die Nägel sind nicht tief genug gesetzt.	Die Einschlagkraft ist zu niedrig.	→ Verdrehen Sie das Verstellrad zur Einstellung der Setztiefe so, dass die Gerätenase kürzer wird.
	Die Nägel sind zu lang.	→ Verwenden Sie kürzere Nägel oder Nägel mit glattem Schaft.
	Der Untergrund ist zu hart.	→ Verwenden Sie eine andere Befestigungsmethode.
Die Nägel sind zu tief gesetzt.	Einschlagkraft ist zu hoch.	→ Verdrehen Sie das Verstellrad zur Einstellung der Setztiefe so, dass die Gerätenase länger wird.
	Die Nägel sind zu kurz.	→ Verwenden Sie längere oder gerillte Nägel.
Die Nägel verbiegen.	Die Einschlagkraft ist zu niedrig.	→ Verdrehen Sie das Verstellrad zur Einstellung der Setztiefe so, dass die Gerätenase kürzer wird.
	Die Nägel sind zu lang.	→ Verwenden Sie kürzere Nägel oder Nägel mit glattem Schaft und prüfen Sie das Holz auf Astschlüsse.
Die Gaskartusche ist leer, bevor alle Nägel eines Pakets verwendet wurden.	Hoher Gasverbrauch aufgrund häufiger Betätigung des Geräts durch Drücken des Geräts gegen eine Arbeitsfläche ohne einen Nagel zu setzen.	→ Vermeiden Sie die Betätigung des Geräts ohne einen Nagel zu setzen.

Funktionsstörung	Mögliche Ursache	Maßnahme
Die Gerätenase ist nach dem Setzen eines Nagels nicht in die Ursprungsposition zurückgekehrt.	Es hat sich ein Nagel in der Gerätenase verklemmt.	→ Entfernen Sie den verklemmten Nagel aus dem Schusskanal mit beispielsweise einem Schraubenzieher.
Es werden keine Nägel gesetzt, aber der Lüfter läuft.	Der Nageltransport funktioniert nicht mehr.	→ Überprüfen Sie den Nagelstreifen und verwenden Sie bei Beschädigung einen neuen. Reinigen Sie das Magazin und die Gerätenase.
	Die Gaskartusche ist leer.	→ Setzen Sie eine neue Gaskartusche ein.
	Nicht korrekte Position des Antriebskolbens.	→ Drücken Sie den Antriebskolben ganz zurück in die Ursprungsposition.
	Häufige nicht korrekte Position des Antriebskolbens.	→ Reinigen Sie das Gerät wie in Kapitel 8 beschrieben.
	Das Gerät läuft nicht aufgrund einer verschmutzten Zündkerze.	→ Reinigen Sie das Gerät wie in Kapitel 8 beschrieben.
Es werden keine Nägel gesetzt und der Lüfter läuft nicht.	Das Hochspannungskabel für die Zündkerze hat sich gelöst.	→ Öffnen Sie die Rückseite des Geräts und stecken Sie das Hochspannungskabel erneut ein.
	Es befinden sich nicht genug Nägel im Magazin.	→ Legen Sie neue Nägel in das Magazin ein.
	Der Akku ist leer.	→ Tauschen Sie den Akku durch einen voll geladenen aus.
	Das elektrische Kabel des Lüfters hat sich gelöst.	→ Öffnen Sie die Rückseite des Geräts und stecken Sie das Lüfterkabel erneut ein.

10 Umweltschutz

Beachten Sie nationale Regelungen zu umweltgerechter Entsorgung und dem Recycling nicht mehr genutzter Maschinen, Verpackungen und Zubehör.

Akkus dürfen nicht mit dem Haushaltsmüll entsorgt werden.

Lassen Sie die Akkus nicht in Kontakt mit Wasser geraten.



Nur für EU-Länder: Entsorgen Sie Elektrogeräte niemals im Haushaltsmüll! Gemäß der europäischen Richtlinie 2012/19/EU über gebrauchte elektronische und elektrische Geräte und deren Umsetzung in nationales Recht müssen gebrauchte Elektrogeräte getrennt gesammelt und einem umweltkompatiblen Recycling zugeführt werden.

Entladen Sie vor der Entsorgung den Akku in dem Elektrogerät. Hindern Sie die Kontakte daran, kurzzuschließen (z.B. indem Sie diese durch Klebeband schützen).

11 Gewährleistung

Bitte kontaktieren Sie Ihren örtlichen Händler oder Vertreter von fischer für weitere Informationen in Bezug auf die Garantiebedingungen.

12 Technische Daten



*1)

Regulation 2A of S.I. 2008/1597
2006/42/EC (MSD),
2014/35/EU (LVD),
2014/30/EU (EMC),
2011/65/EU (RoHS),
2012/19/EU (WEEE)

*2)

ISO 8662-11+A1,
BS EN 60745-1+A11,
BS EN 60745-2-16,
BS EN 55014-1,
BS EN 55014-2,
BS EN ISO 12100,
BS EN ISO 11148-13,
BS EN 12549+A1

(zusätzlich für das Ladegerät):

BS EN 60335-1+A13,
BS EN 60335-2-29+A11

(zusätzlich für den Akku):

BS EN 62133-2

*3)

Modellname:	FGW 90F
Art des Geräts:	gasbetriebenes Setzgerät
Abmessungen (L x B x H):	390 x 108 x 381 mm
Nenningang des Ladegeräts:	100-240 Vac, 50/60 Hz
Ladezeit des Akkus:	90 Min.
Akkukapazität:	≥ 2500 mAh
Akkuspannung:	7,2 Vdc
Betriebstemperatur:	-7 °C (19°F)~ 49 °C (120°F)

Lärmkennwerte nach BS EN 12549+A1.

Ein bewerteter Schalldruckpegel am Arbeitsplatz, LEA:	96,2 dB
Ein bewerteter Schalleistungspegel am Arbeitsplatz, LWA:	101,0 dB
Höchster C-bewerteter Momentanschalldruckpegel am Arbeitsplatz:	< 130 dB
Messunsicherheit (Standard):	2,5 dB
Vibrationskennwert nach ISO 8662-11+A1:	2,64 m/s ²
Messunsicherheit (Standard):	1,32 m/s ²
Nagelspezifikationen:	Winkel 34°, Durchmesser 2,8 - 3,3 mm, Länge 50 - 90 mm, papierverbunden

13 Explosionsansicht und Ersatzteilliste

13.1 Explosionsansicht des Setzgeräts

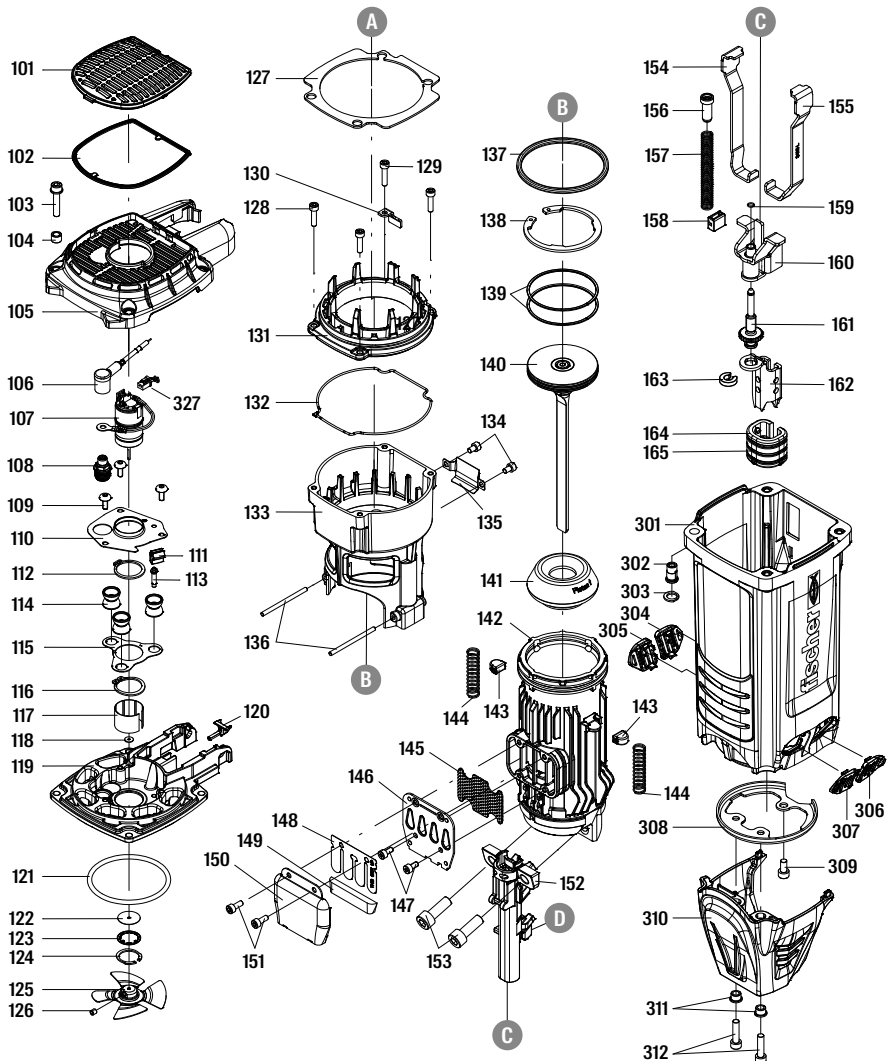

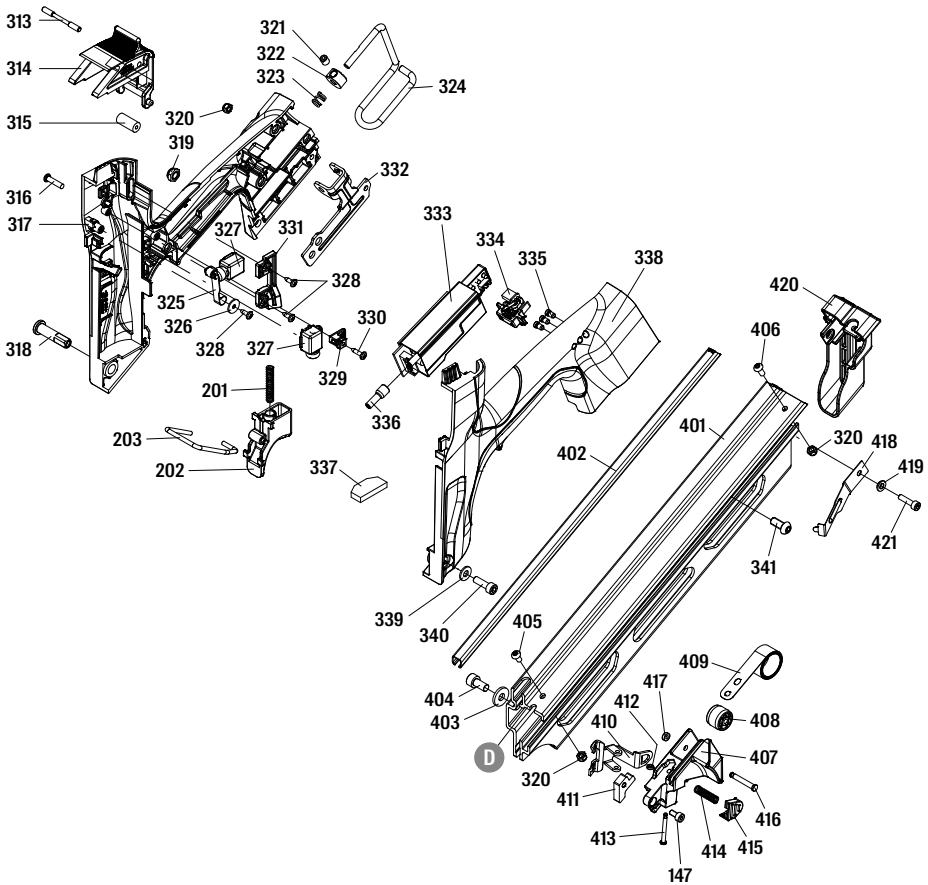

Art.	Bezeichnung
101	Deflektor
102	Staubfilter
103	Innensechskantschraube
104	Abstandshülse
105	Kappe
106	Hochspannungskabel
107	Motoreinheit
108	Zündkerze
109	Halbrundkopf-Sechskantschraube
110	Halteblech
111	Erdungsdraht-Halterung
112	C-Ring
113	Positionierungswelle
114	Dämpferelement
115	Distanzscheibe
116	C-Ring
117	Hülle Motor
118	Unterlegscheibe-Motorwelle
119	Endkappe-Verbrennungskammer
120	Gaskartuschenventil-Aufnahme
121	O-Ring
122	Dichtung
123	Motordichtung
124	Sicherungsring
125	Lüfterbaugruppe
126	Innensechskantschraube
127	Distanzscheibe
128	Innensechskantschraube
129	Innensechskantschraube
130	Führung
131	Obere Brennkammer
132	Abdeckung

Art.	Bezeichnung
133	Brennkammer
134	Innensechskantschraube
135	Unterlegscheibe
136	Stift
137	O-Ring
138	C-Ring
139	Kolbenring
140	Treibkolbeneinheit
141	Dämpferelement
142	Zylinder
143	Dämpferelement-Brennkammer
144	Rückstellfeder
145	Auslass-Lochplatte
146	Auslass-Ablenkplatte
147	Innensechskantschraube
148	Membranventil
149	Metallfilter
150	Deflektor
151	Innensechskantschraube
152	Gerätenase
153	Innensechskantschraube
154	Schutzabdeckung (rechts)
155	Schutzabdeckung (links)
156	Sicherungsstange
157	Rückstellfeder
158	Stoßdämpfer
159	Selbstsichernde Muttern
160	Sicherungseinheit
161	Stellachse
162	Andrücknase
163	Ring
164	Schutzkappe

Art.	Bezeichnung
165	Festring
201	Spiralfeder Magazin
202	Auslöser
203	Auslöser Freigabe
301	Gerätegehäuse
302	Kappe Gewindebolzen
303	Kappe Unterlegscheibe
304	Schutzabdeckung
305	Schutzabdeckung
306	Schutzabdeckung
307	Schutzabdeckung
308	Zylinderhalterung
309	Innensechskantschraube
310	Vordere Abdeckung
311	Unterlegscheibe
312	Innensechskantschraube
313	Stift Abdeckkappe
314	Abdeckkappe Gaskartusche
315	Buchse Abdeckkappe
316	Kopfschraube
317	Griffgehäuse rechts
318	Griffgehäusebolzen
319	Kontermutter
320	Kontermutter
321	Innensechskantschraube
322	Positionierungsachse
323	Rückhaltefeder
324	Gürtelhaken
325	Motorlüfter Schalthebeleinheit
326	Unterlegscheibe
327	Motorkabel
328	Selbstschneidende Schraube
329	Halterungseinheit
330	Selbstschneidende Schraube

Art.	Bezeichnung
331	Halteblech
332	Hakenhalterung
333	Steuerelektronikeinheit
334	Verbindungskabel Akku
335	LED-Abdeckung
336	Isolationshülle
337	Distanzscheibe
338	Griffgehäuse links
339	Unterlegscheibe
340	Innensechskantschraube
341	Halbrundkopf-Sechskantschraube
401	Magazin
402	Stahlrinne
403	Unterlegscheibe
404	Innensechskantschraube
405	Halbrundkopf-Sechskantschraube
406	Halbrundkopf-Sechskantschraube
407	Gehäuse Nagelschieber
408	Wälzkörper
409	Spiralfeder Magazin
410	Schieber
411	Quadratische Einheit
412	Haken
413	Auslösedrehpunktstift
414	Rückstellfeder
415	Auslöser Magazin
416	Wälzkörper-Achse
417	PU Scheibe
418	Rückhalteblech
419	Dichtung
420	Abschluss Magazin
421	Innensechskantschraube

Table of content

EN

1. Declaration of conformity	27
2. Specified use	27
3. Safety instructions	
3.1 General safety instructions	28
3.2 Tool safety warning	28 - 29
3.3 Fuel cell safety warning	29 - 30
3.4 Battery safety warning	30
3.5 Battery charger safety warning	30
4. Description	
4.1 Overview of the tool	31
4.2 Wheel for depth adjustment	32
4.3 Magazine	32
4.4 Indication of battery-LED status	32
4.5 Dust filter	33
4.6 Fuel cell compartment cover	33
4.7 Belt or rafter hook	33
5. Accessories	34
6. Initial operation/setting	
6.1 Loading the fuel cell	35
6.2 Inserting the battery	35
6.3 Loading the nails into the magazine	35
7. Use	
7.1 Driving nails	36
7.2 Unload the fastening tool	36
7.2.1 Remove the battery	36
7.2.2 Remove the fuel cell	36
7.2.3 Unload the magazine	36
7.3 Usage of the battery charger	36
8. Maintenance	
8.1 Caring for the fastening tool	37
8.2 Cleaning the fastening tool	37 - 39
9. Troubleshooting	40 - 41
10. Environmental Protection	42
11. Warranty	42
12. Technical data	43
13. Exploded view and spare part list	
13.1 Exploded view of the fastening tool	44 - 45
13.2 Spare part list	46 - 47

1

Declaration of conformity

EN

We declare under our sole responsibility: This gas actuated fastening tool, FGW 90F, complies with all relevant requirements of the directives *1) and standards *2). Technical data at *3) – see page 43.



01.07.2021

Dr. Oliver Geibig
Head of Business Units & Engineering,
Member of the Executive Board

2

Specified use

The gas actuated fastening tool is designed to drive suitable nails into solid wood, laminated timber, plywood as well as chipboard, fiberboard and veneer materials and other materials suitable for the direct fastening technique. The gas tool, fuel cell, battery and nails form a technical unit. Trouble free fastening can only be ensured if only the recommended battery, fuel cell and nails manufactured by fischer are used. Only use the tool as a hand-held device.

- only use the fischer battery B 7.2V with this product (*A) – see page 34
- only use the fischer battery charger BC 7.2V to charge the battery (*B) – see page 34
- only use the fischer fuel cell with this product (*C) – see page 34
- only use nails with a shank diameter of 2.8 - 3.3 mm and a length of 50 - 90 mm, magazined in a 34° angle with this product (*D/*E) – see page 34

The user bears sole responsibility for any damage caused by improper use. Generally accepted accident prevention regulations and the enclosed safety information must be observed.

3 Safety instructions

3.1 General safety instructions

- Only persons who have read and understood the tool operating/safety instructions should operate the tool.
- Wear suitable eye protection against flying objects, when handling, operating and servicing the tool. It is employer's responsibility to enforce the user and all other nearby personnel at worksite to wear eye protection when operating the tool. Also, it is recommended to wear a hard hat to prevent a risk of injuries through flying fragments. It is recommended to wear ear protection near or at the job site when using the tool to prevent hearing damage.
- Dress properly. Do not wear loose clothing or jewelry as they can be caught in moving parts. Rubber gloves and non-slip footwear are recommended when working with the tool. Wear protective hair covering to contain long hair. Always wear gloves when you carry out maintenance work of the tool especially when it is still hot.
- Keep body balance when operating the tool, do not over reach.
- Keep the tool, fuel cell, charger and battery out of the reach of children. The tool is dangerous in the hands of untrained persons.

3.2 Fastening tool safety warning

- Inspect the tool before operating: determine that the tool is in proper working order. Check for misalignment or bent moving parts or any other condition that may affect the operation of the tool. A tool that is not in proper working order must not be used.
- The tool should not be modified unless authorized in the tool manual. The tool may function unexpectedly after the modification and cause danger.
- Always assume that the tool contains nails. Do not point the tool towards yourself or anyone whether it contains nails or not. Keep bystanders and children away while operating the tool.
- Do not actuate the tool unless the tool is placed firmly against the working surface. Never press the nose piece of the tool against your hand or any other part of the body.
- Do not hold or carry the tool with a finger on the trigger.
- The tool is not designed to be used in explosive atmosphere. The tool generates sparks and the exhaust will also cause possible danger to ignite highly flammable fuel or gas. Do not use the tool in this kind of environment. Do not smoke while using or handling the tool and fuel cell.
- Maintain the tool with care. Refer to the tool maintenance instructions (chapter 8) for detailed information on the proper maintenance of the tool.
- Please keep the tool in clean condition, wipe off grease or oil after work. Do not use any solvent based cleaner to clean the tool. It is possible that the solvent will deteriorate the rubber or plastic components of the tool. Greasy handle and body can cause accidental drop of the tool and injury to nearby persons.

- Please only use the lubrication oil specified in this manual to perform the lubrication. Use of other lubrication may cause damage to the tool and implies the risk of malfunction that could injure the operator.
- Do not use the tool with materials that are too hard or too soft. Hard material can ricochet nails that can injure people, soft material may be penetrated easily and cause the nail to free fly. Do only drive nails into proper working surfaces.
- The tool needs to be used in well ventilated areas. Do not inhale the exhaust, the fume or the gas because they are potentially dangerous to human body.
- Do not use the tool to perform any other job than the designated function. Especially do not use the tool as a hammer, impact on the tool will increase the risk of cracked body and could lead to malfunction of the tool.
- When disengaging the nail push button, do not release it and allow it to jump forward. Guide it forward slowly. There is a risk of pinching the fingers.
- Stay alert, focus on your work and use common sense when working with the tool. Do not use the tool when tired, after having consumed drugs or alcohol, or while under the influence of medication.
- Do not drive nails into other nails.
- After driving a nail, the tool may spring back ("recoil") causing it to move away from the working surface. To reduce the risk of injuries always manage recoil by: Always maintaining control of the tool, allowing the tool to move away from the working surface. Do not completely straighten your arms, always keep them flexed when using the tool.
- When working close to an edge of a working surface or at steep angles use care to minimize chipping, splitting or splintering, or free flight or ricochet of nails, which may cause injury.
- Keep hands and body away from the nail discharge area of the tool.
- Do not operate the tool with any other power source than specified in the tool manual.
- Use extra caution when driving nails into existing walls or other blind areas to prevent contact with hidden objects or persons on the other side (e.g. wires, pipes.)
- When fastening electrical cables, make sure the cables are not energized. Hold the tool only by insulated gripping surfaces. Use only nails designed for electrical cable installations. Inspect that the nail has not damaged the insulation of the electrical cables. A nail that damages the insulation of electric cables can lead to electric shock and fire hazards.

3.3 Fuel cell safety warning

- The fuel cell is a high pressure liquefied gas bottle. Keep it away from spark, fire or high temperature and explosive environment. Do not puncture the bottle or attempt to open the fuel cell.
- The content of the fuel cell is extremely flammable, keep it away from all source of ignition.
- Do not leave the fuel cell in direct sun light. Do not use the tool at temperatures higher than 50°C (120°F). Overheating the fuel cell can result in explosion or fire.
- Do not store the fuel cell or tool in temperatures above 50°C (120°F). High temperature can result in explosion or fire and the release of flammable gas. When not in use, keep the tool away from high temperature source or direct sun light.
- When the fuel is used up, do not incinerate the can. Follow the recycle instruction on the can. Recycle the empty fuel cell according to local law. Do not attempt to recharge the fuel cell or incinerate the empty fuel cell.

- Use only the fuel cell recommended by fischer. Read the safety data sheet to understand more of the fuel cell contents.
- Remove the fuel cell when: Not in use, performing any maintenance or repairs, clearing a nail jam, moving the tool to a new location or when the tool is outside of the operator's supervision or control.

3.4 Battery safety warning

- Use only batteries that are supplied by fischer.
- Recycle the battery according to local law. Do not incinerate, puncture or crush the battery.
- Do not immerse the battery into water or any other fluid. Do not expose the battery to rain or snow.
- Do not expose the battery or tool loaded with battery to direct sun light. Do not use the tool at temperatures higher than 50°C (120°F). Overheating the battery can result in explosion or fire.
- Do not allow direct contact of the battery nodes with metal or conductive material.
- Charge the batteries every 3 months even if the tool is not used to prevent a battery over discharge over time.
- Remove the battery when: Not in use, performing any maintenance or repairs, clearing a nail jam, moving the tool to a new location or when the tool is outside of the operator's supervision or control.
- If you have any issue with the battery call the emergency contact (24-hour-number): (001) 352 323 3500 or GBK/Infotrac ID 93435 (USA domestic) from inside US/CANADA (TOLL FREE): 1 800 535 5053.

3.5 Battery charger safety warning

- Do not use the battery charger in explosive atmosphere. The electrical device is not designed to be used in such environment.
- Do not charge the battery outdoors or in temperatures below 5°C (40°F).
- Do not charge the battery in direct sunlight or above 50°C (120°F).
- Do not immerse the charger into water or any other fluid. Do not expose the charger to rain or snow.
- Do not use the charger if the cord is damaged or the charger is defect.
- Unplug the charger by pulling the plug, not by pulling the cord.
- Do not cover the charger with anything.
- Do not use a step-up transformer or engine generator as the power source of the charger.
- Please charge the battery for at least 1.5 hours before the first-time use.

4 Description

4.1 Overview of the fastening tool

1. Wheel for depth adjustment
2. Nail push button
3. Magazine
4. Battery-LED status
5. Trigger
6. Cooling air slots/dust filter
7. Fuel cell compartment cover
8. Battery
9. Battery release button
10. Belt or rafter hook
11. Safety clip



4.2 Wheel for depth adjustment

The wheel for depth adjustment can be used to reduce the depth and choose how to set the nails – flush or fully embedded. In the short setting of the nose piece, the nails are set deep. By using the wheel to extend the nose piece, the setting depth of the nail will be reduced.

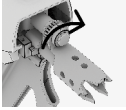

Short nose piece = large setting depth



Long nose piece = reduced setting depth

4.3 Magazine

The tool is equipped with a magazine with an angle of 34°. The nail capacity of the magazine is 60 nails.

4.4 Indication of battery-LED status

After inserting the battery into the tool, the LED lights indicate the battery power and the status of the tool.

Status	Meaning
All three LEDs lights green	The tool is ready, and the level of capacity is between 100% and 60%
Two LEDs lights green	The tool is ready, and the level of capacity is between 60% and 30%
One LED light green	The tool is ready, and the level of capacity is between 30% and 10%
One LED is flashing green	The tool is ready, and the level of capacity is between 10% and 5%
One LED light red	The tool is ready, and the level of capacity is below 5% and should be recharged soon
All three LED lights flash red	The tool has some issue and should not be used anymore, see troubleshooting (chapter 9) to get the tool working again

4.5 Dust filter

The dust filter at the back of the tool can be removed for cleaning or to interchange it with a new one when dirty. To release the cover of the dust filter use a screwdriver or anything similar and push it into the slot at the bottom of the cover. Rotate the screwdriver downwards to release the cover and take the dust filter out. Clean the dust filter with pressurized air. Do not use water or oil to clean the filter. After the cleaning, put back the dust filter the same way it has been taken out and put on the cover again by pushing it back into lock position.

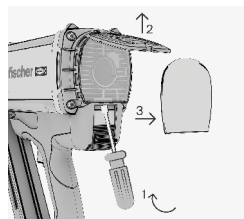

4.6 Fuel cell compartment cover

Open the fuel cell cover by pulling the door and rotate. The fuel cell cover needs to be fully opened to be able to insert the fuel cell. Close the door again after inserting the fuel cell.

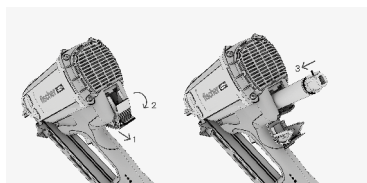

4.7 Belt or rafter hook

The hook can easily be adjusted to the use as belt or rafter hook. To do this, remove the battery and turn the hook to the desired position.

5 Accessories

Use only genuine fischer accessories. For complete accessories range visit www.fischer-international.com or look through the main fischer catalogue.



B 7.2V
Art.No.: 553415



BC 7.2V
Art.No.: 560040 (EU), 560041 (UK),
560042 (US), 560043 (AUS)
And possibly further variants.



fischer framing nails (FF nails)



fischer fuel cell
Art.No.: 553416, 538211
Example illustration.

Article description	Art.No.
Nail and fuel cell package	
FF NFP 51x2.8mm Ring Bright	534693
FF NFP 63x2.8mm Ring Bright	534694
FF NFP 75x2.8mm Ring Bright	534695
FF NFP 75x3.1mm Ring Bright	534699
FF NFP 90x3.1mm Smooth Bright	534700
FF NFP 51x2.8mm Ring Galv	534703
FF NFP 63x2.8mm Ring Galv	534704
FF NFP 63x3.1mm Ring Galv	534705
FF NFP 90x3.1mm Ring Galv	534706
FF NFP 75x3.1mm Ring Galv	534707
FF NFP 90x3.1mm Ring Galv	534701
FF NFP 90x3.1mm Smooth Galv	534702
FF NFP 51x2.8mm Ring HDG	558077
FF NFP 63x2.8mm Ring HDG	558075

Article description	Art.No.
Nail and fuel cell package	
FF NFP 63x3.1mm Ring HDG	558076
FF NFP 75x2.8mm Ring HDG	534710
FF NFP 90x3.1mm Smooth HDG	558078
FF NFP 51x2.8mm Ring SS304	534713
FF NFP 63x2.8mm Ring SS304	534714
FF NFP 63x3.1mm Ring SS304	534779
FF NFP 75x3.1mm Ring SS304	534716
FF NFP 90x3.1mm Smooth SS304	534717
Nail package	
FF NP 51x2.8mm Ring Galv	558081
FF NP 63x2.8mm Ring Galv	558082
FF NP 63x3.1mm Ring Galv	558083
FF NP 75x2.8mm Ring Galv	558084
FF NP 75x3.1mm Ring Galv	558085
FF NP 90x3.1mm Ring Galv	558079
FF NP 90x3.1mm Smooth Galv	558080

6 Initial operation/setting

6.1 Loading the fuel cell

If you are using a new fuel cell, proceed as follows:

For the fuel cell with the Art.No. 553416 remove the safety cap and plug on the metering valve.

For the fuel cell with the Art.No. 538211 just plug on the metering valve.

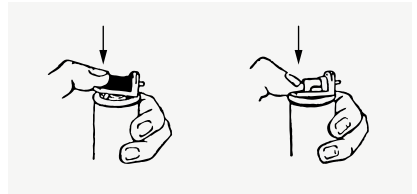
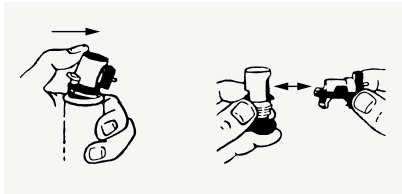

Open the fuel cell compartment cover at the back of the tool. Insert the fuel cell into the compartment in a way that the metering valve of the fuel cell is facing upwards and fitting into the red adapter of the tool. Close the fuel cell compartment cover again.

6.2 Inserting the battery

Put the battery into the tool and make sure it is plugged in correctly. Once the battery has been fitted, the battery-LED status lights will light up showing the level of capacity of the battery or the status of the tool.

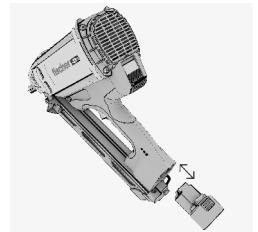

6.3 Loading the nails into the magazine

Slide the nail strip into the magazine in a way that the nails point towards the nose piece of the tool. Pay attention to completely push in the nail strip over the safety clip. Now pull back the push button until the end of the magazine and release it in a controlled manner. The push button hooks below the nail strip and pushes the nails upwards.

Warning: Pay attention to keep your fingers clear off the pathway of the push button when releasing it, otherwise there is a risk of finger injury.



7 Use

7.1 Driving nails

1. Check the driving depth setting.
2. Bring the nose piece into contact with the working surface.
3. Press the tool against the working surface as far as it will go and until you hear the fan running.
4. Check that the nose piece is positioned correctly on the working surface.
5. Pull the trigger to drive a nail.
6. Lift the tool completely away from the working surface after driving the nail, now the tool is ready again to drive another nail.
7. Check the position of the nail, if it is driven not deep enough or too deep into the surface adjust the driving depth with the depth adjustment wheel accordingly for best setting results.
8. Always remove the fuel cell and the battery when the work with the tool is finished or before leaving the tool unattended.

7.2 Unload the fastening tool

7.2.1. Remove the battery

Press the red release button on the bottom of the battery and pull the battery out of the tool.

7.2.2. Remove the fuel cell

Open the fuel cell compartment (see chapter 4.8) and remove the fuel cell.
Close the compartment cover again.

7.2.3. Unload the magazine

Push the red button on the nail push button and bring it back to initial position in a controlled manner. Now push the safety clip in the magazine downwards and remove the nail strip.

7.3 Usage of the battery charger

To recharge the battery, plug in the battery charger BC 7.2V. When the battery charger is properly plugged in, the green LED will light up and the charger is ready to use. To charge the battery, insert the battery into the battery charger in the right way. When the battery is charging properly, the red LED will light up. When you plug in a battery and the green LED is lighting up, the battery is already fully charged, and no further charging is needed.

Once the battery is fully charged the green LED will light up instead of the red one. A fully charge of an empty battery takes around 1.5 hours. If the red and green LED will flash in alternate sequence, there is an issue or failure with the battery and the battery must not be used anymore.

8 Maintenance

8.1 Caring for the fastening tool

- Clean the tool with a cloth at regular intervals
- Keep the grip areas free from oil and grease
- Do not use pressure jet washers or running water for cleaning
- Only use the fischer cleaning spray. Do not use cleaning sprays with silicone.
- Never use the tool when the air slots are blocked.

8.2 Cleaning the fastening tool

Note: The tool must be cleaned and serviced regularly.

We recommend that a cleaning service is carried out, at least after driving 20,000 nails.

- Clean the tool if malfunctions such as misfiring occur increasingly.
- For cleaning, use only the fischer cleaning set and observe the illustrated cleaning instructions enclosed with the cleaning set.
- Use only genuine fischer spare parts to ensure safe and reliable operation.

Following illustrations (see next page) describe the cleaning process of all fischer gas actuated fastening tools.

The illustrated tool is exemplary for all fischer gas actuated fastening tools.

EN

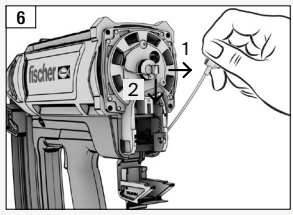
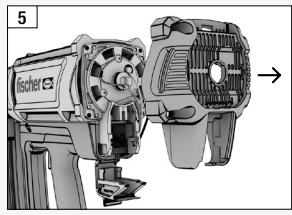
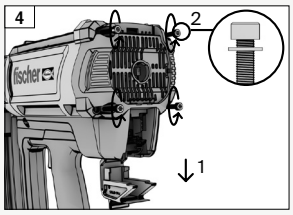
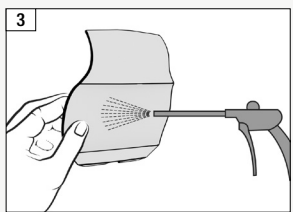
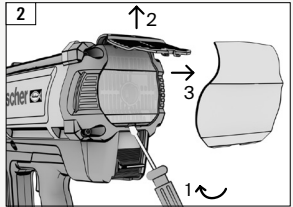
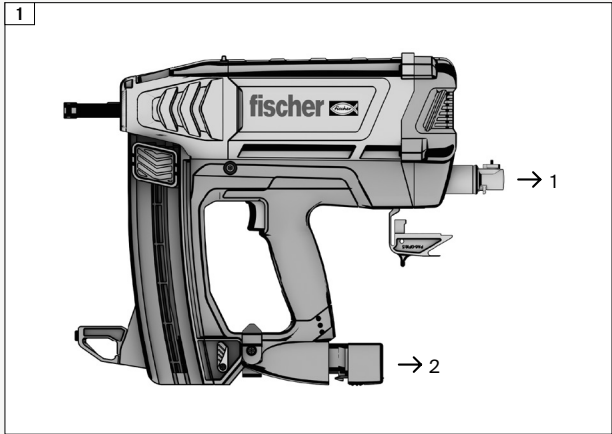
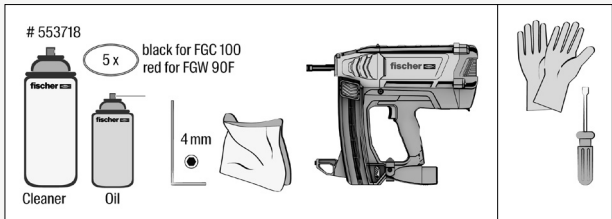

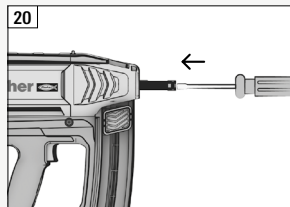
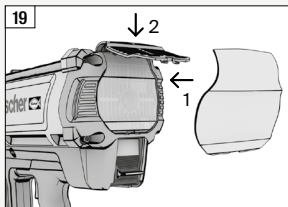
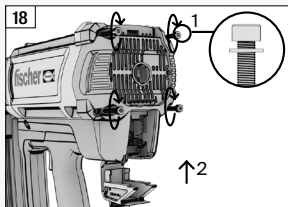
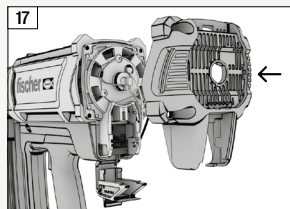
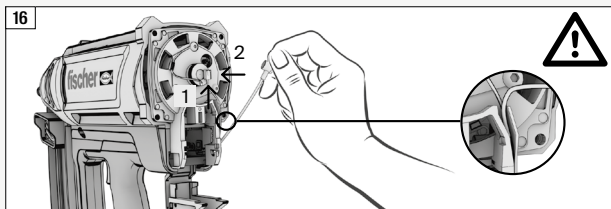
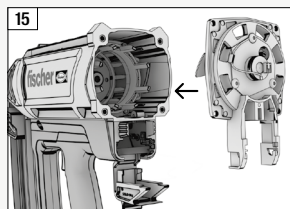
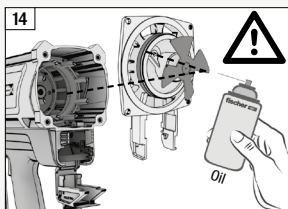
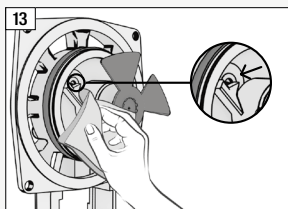
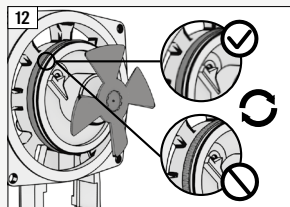
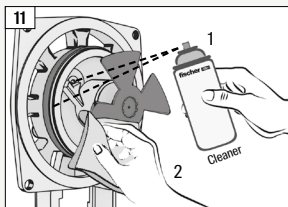
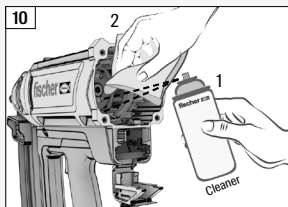
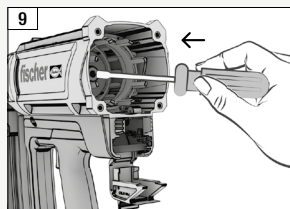
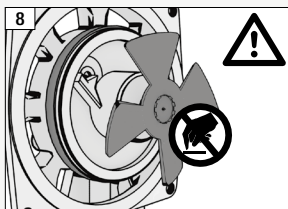
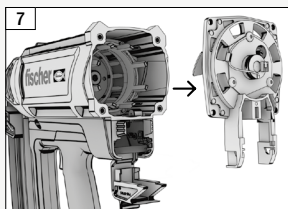

9 Troubleshooting

If the trouble you are experiencing is not listed below or you are unable to remedy the problem by yourself, please contact your fischer contact. Stop using the tool immediately.

Malfunction	Possible cause	Action to be taken
Nails are driven not deep enough.	Driving power is too low.	→ Turn the depth adjustment wheel to reduce the length of the nose piece.
	The nails are too long.	→ Use shorter or smooth nails.
	The working surface is too hard.	→ Use a different fastening method.
Nails are driven too deep.	Driving power is too high.	→ Turn the depth adjustment wheel to increase the length of the nose piece.
	The nails are too short.	→ Use longer nails or nails with ring shank.
Nails bend.	Driving power is too low.	→ Turn the depth adjustment wheel to reduce the length of the nose piece.
	The nails are too long.	→ Use shorter or smooth nails and check the wood for knots.
The fuel cell is empty before all nails of a package were used.	High gas consumption due to a frequent actuation of the tool through pressing it against the working surface without driving a nail.	→ Avoid actuation of the tool without driving a nail.

Malfunction	Possible cause	Action to be taken
The nose piece hasn't returned into its initial position after driving a nail.	A nail jam has occurred in the nose piece.	→ Clear the nail jam with e.g. a screwdriver.
No nails are driven, but the fan is running.	Nail transport is not working anymore.	→ Check the nail strip, if damaged use a new one. Clean the magazine and the nose piece.
	Fuel cell is empty.	→ Insert a new fuel cell.
	Incorrect position of the driving piston.	→ Push back the driving piston all the way into its initial position.
	Frequent incorrect position of the driving piston.	→ Clean the tool as described in chapter 8.
	The tool doesn't drive due to a dirty spark plug.	→ Clean the tool as described in chapter 8.
No nails are driven, and the fan is not running.	The high voltage cable for the spark plug got loose.	→ Open the back of the tool and plug in the high voltage cable again.
	Not enough nails in the magazine.	→ Load new nails into the magazine.
	The battery is discharged.	→ Change the battery with a fully charged one.
	The electric cable of the fan became loose.	→ Open the back of the tool and plug in the fan cable again.

10 Environmental Protection

Observe national regulations on environmentally compatible disposal and on the recycling of disused machines, packaging and accessories.

Batteries must not be disposed with regular waste.

Do not allow battery packs to get in contact with water.



Only for EU countries: Never dispose power tools in your household waste! In accordance with European Guideline 2012/19/EU on used electronic and electric equipment and its implementation in national legal systems, used power tools must be collected separately and handed in for environmentally compatible recycling. Before disposal, discharge the battery pack in the power tool. Prevent the contacts from short-circuiting (e.g. by protecting them with adhesive tape).

11 Warranty

Please contact your local fischer dealer or representative for any further information regarding the warranty conditions.

12 Technical data

EN



*1)
Regulation 2A of S.I. 2008/1597
2006/42/EC (MSD),
2014/35/EU (LVD),
2014/30/EU (EMC),
2011/65/EU (RoHS),
2012/19/EU (WEEE)

*2)
ISO 8662-11+A1,
BS EN 60745-1+A11,
BS EN 60745-2-16,
BS EN 55014-1,
BS EN 55014-2,
BS EN ISO 12100,
BS EN ISO 11148-13,
BS EN 12549+A1

(additional for battery charger):
BS EN 60335-1+A13,
BS EN 60335-2-29+A11

(additional for battery):
BS EN 62133-2

*3)
Model name: FGW 90F
Type of tool: Gas nailer
Dimensions (L x W x H): 390 x 108 x 381 mm
Rated input battery charger: 100-240 Vac, 50/60 Hz
Charge time of battery: 90 mins
Battery capacity: ≥ 2500 mAh
Battery voltage: 7.2 Vdc
Operating temperature: -7°C (19°F) ~ 49°C (120°F)

Noise characteristic values in accordance with BS EN 12549+A1.

A-weighted sound pressure level at workstation, LEA:	96.2 dB
A-weighted sound power level, LWA:	101.0 dB
Peak C-weighted instantaneous sound pressure level at workstation:	< 130 dB
Measurement uncertainty (standard):	2.5 dB
Vibration value according to ISO 8662-11+A1:	2.64 m/s^2
Measurement uncertainty (standard):	1.32 m/s^2
Nail specifications:	Angle 34° , diameter 2.8 - 3.3 mm, length 50 - 90 mm, paper collated

13 Exploded view and spare part list

13.1 Exploded view of the fastening tool

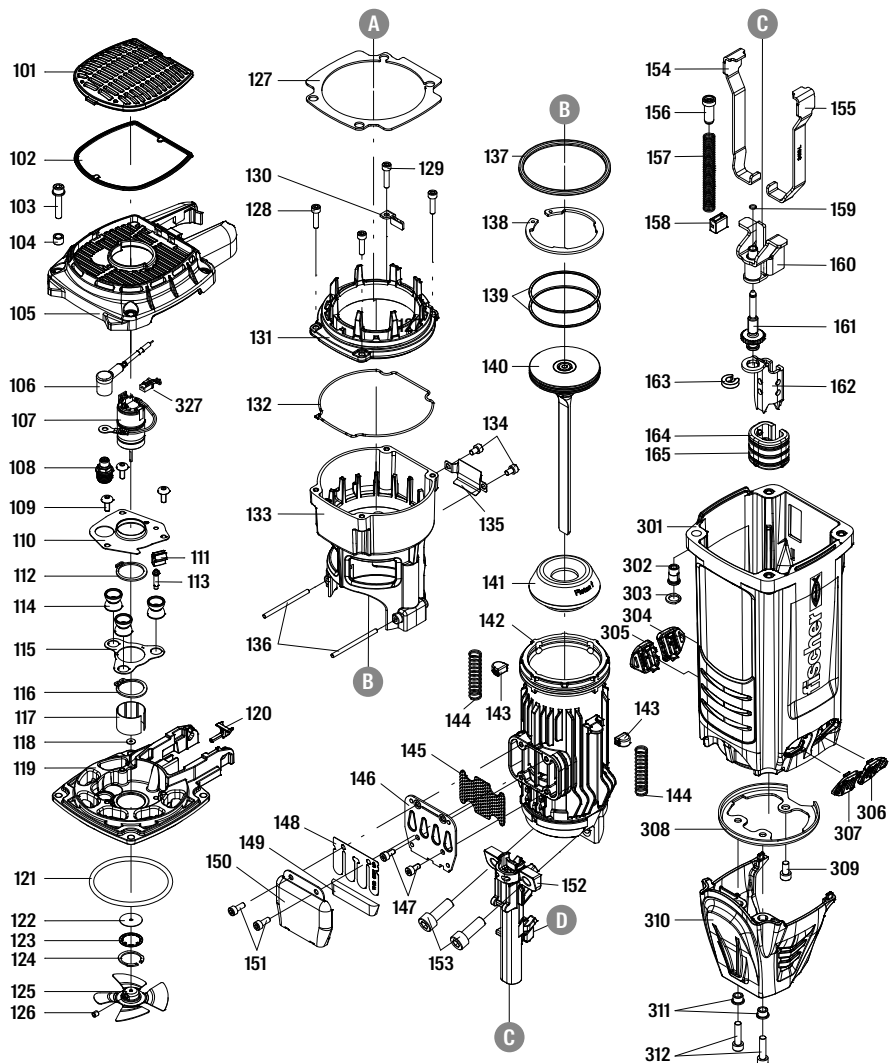

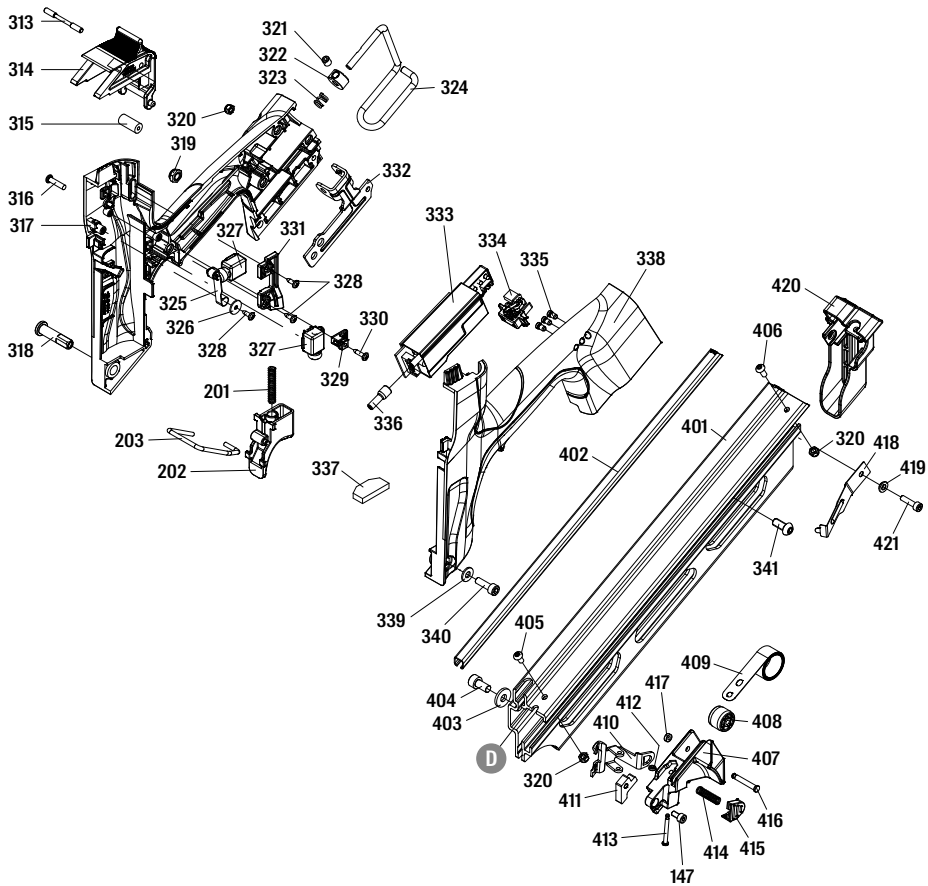

13.2 Spare part list

EN

#	Parts name
101	DEFLECTOR
102	FILTER UNIT
103	BOLT W/FLAT WASHER
104	COLLOR
105	CAP
106	HIGH VOLTAGE CABLE SET
107	MOTOR UNIT
108	SPARKLER
109	HALF ROUND HD.HEX.BOLT
110	POSITIONING SHEET
111	GROUND WIRE BRACKET
112	C - RING
113	POSITIONING SHAFT
114	FEED BUMPER
115	SPACER
116	C - RING
117	SLEEVE MOTOR
118	WASHER-MOTOR SHAFT
119	END CAP-COMBUSTION CHAMBER
120	FUEL STEM ADAPTER
121	O - RING
122	SEAL
123	SEAL PLATE-MOTOR
124	IN-CONCENTRIC RING
125	COOLING FAN ASSEMBLY
126	HEX.SOC.HD.SCREW
127	SPACER
128	HEX.SOC.HD.BOLT
129	HEX.SOC.HD.BOLT
130	GUIDE
131	UPPER COMBUSTION CHAMBER
132	PACKING

#	Parts name
133	COMBUSTION CHAMBER
134	HEX.SOC.HD.BOLT
135	WASHER
136	PIN
137	O - RING
138	C - RING
139	PISTON RING
140	DRIVER UNIT
141	BUMPER
142	CYLINDER
143	BUMPER-COMBUSTION CHAMBER
144	SAFETY SPRING
145	EXHAUST MESH PLATE
146	EXHAUST BAFFLE
147	HEX.SOC.HD.BOLT
148	REED VALVE
149	CLEANER
150	DEFLECTOR
151	HEX.SOC.HD.BOLT
152	NOSE PIECE
153	HEX.SOC.HD.BOLT
154	SAFETY C (RIGHT)
155	SAFETY C (LEFT)
156	SAFETY ROD
157	SAFETY SPRING
158	FEED BUMPER
159	SELF-LOCKING EXTERNAL NUTS
160	SAFETY B UNIT
161	ADJUST AXIE UNIT
162	SAFETY A
163	RING
164	PROTECTIVE CASING

#	Parts name
165	FIXED RING
201	SPRING
202	TRIGGER
203	SAFETY
301	GUN BODY
302	CAP NUT
303	WASHER CAP
304	SAFETY COVER
305	SAFETY COVER
306	SAFETY COVER
307	SAFETY COVER
308	CYLINDER BRACKET
309	HEX.SOC.HD.BOLT
310	COVER-SAFETY
311	WASHER-NOSE COVER
312	HEX.SOC.HD.BOLT
313	PIN-FUEL ACTUATOR
314	FUEL ACTUATOR
315	BUSH-FUEL ACTUATOR
316	TAP BOLT
317	HANDLE A UNIT
318	HANDLE BOLT
319	LOCK NUT
320	LOCK NUT
321	HEX.SOC.HD.SCREW
322	POSITIONING AXIS
323	SPRING RETAINER
324	BELT HOOK
325	MOTOR FAN SWITCH LEVER UNIT
326	FLAT WASHER
327	MOTOR CABLE
328	SELF TAPPING BOLT
329	BRACKET UNIT
330	SELF TAPPING BOLT

#	Parts name
331	POSITIONING SHEET
332	RAFT HOOK BRACKET
333	PCB ASSEMBLY
334	CONNECTING UNIT
335	LED COVER
336	INSULATING SLEEVE
337	SPACER
338	HANDLE A UNIT
339	FLAT WASHER
340	HEX.SOC.HD.BOLT
341	HALF ROUND HD.HEX.BOLT
401	MAGAZINE A
402	STEEL CHANNEL
403	FLAT WASHER
404	HEX.SOC.HD.BOLT
405	HALF ROUND HD.HEX.BOLT
406	HALF ROUND HD.HEX.BOLT
407	PROTECTING HOOD COVER
408	ROLLING ELEMENT
409	SPRING
410	PUSHER
411	SQUARE UNITS
412	RETAINER
413	TRIGGER PIVOT PIN
414	SPRING
415	GLOVE
416	ROLL PIN
417	PU RETAINER
418	STOP NAIL PLATE
419	GASKET
420	PROTECTING HOOD COVER
421	HEX.SOC.HD.BOLT

Table des matières

1. Déclaration de conformité	49
2. Usage spécifié	49
3. Consignes de sécurité	
3.1 Consignes générales de sécurité	50
3.2 Avertissement relatif à la sécurité de l'outil	50 - 51
3.3 Avertissement relatif à la sécurité de la cartouche de gaz	51 - 52
3.4 Avertissement relatif à la sécurité de la batterie	52
3.5 Avertissement relatif à la sécurité du chargeur de batterie	52
4. Description	
4.1 Vue d'ensemble de l'outil	53
4.2 Molette de réglage de la profondeur	54
4.3 Chargeur	54
4.4 Indication du statut de la batterie à LED	54
4.5 Filtre à poussière	55
4.6 Couvercle du compartiment de la cartouche de gaz	55
4.7 Crochet de ceinture ou patte d'accrochage	55
5. Accessoires	56
6. Mise en service initiale/réglage	
6.1 Charger la cartouche de gaz	57
6.2 Insérer la batterie	57
6.3 Charger les clous dans le chargeur	57
7. Utilisation	
7.1 Insertion des clous	58
7.2 Décharger le cloueur	58
7.2.1 Retirer la batterie	58
7.2.2 Retirer la cartouche de gaz	58
7.2.3 Décharger le chargeur	58
7.3 Utilisation du chargeur de batterie	58
8. Maintenance	
8.1 Entretien de l'outil de fixation	59
8.2 Nettoyer l'outil de fixation	59 - 61
9. Dépannage	62 - 63
10. Protection environnementale	64
11. Garantie	64
12. Données techniques	65
13. Vue éclatée et liste des pièces de rechange	
13.1 Vue éclatée de l'outil de fixation	66 - 67
13.2 Liste des pièces de rechange	68 - 69

1 Déclaration de conformité

Nous déclarons ce qui suit sous notre seule responsabilité : Ce cloueur à gaz, FGW 90F, respecte toutes les exigences pertinentes des directives *1) et des normes *2).
Données techniques au point *3) - voir page 65.



01.07.2021

Dr. Oliver Geibig
Directeur Business Units & Engineering
Membre du Comité de Direction

2 Usage spécifié

Le cloueur à gaz est conçu pour implanter des clous adaptés dans le bois massif, le bois stratifié, le contreplaqué ainsi que les panneaux de particules, les panneaux de fibres de bois et les matériaux de placage et d'autres matériaux adaptés aux techniques de fixation directe. Le cloueur, la cartouche de gaz, la batterie et les clous constituent une unité technique. La bonne fixation peut uniquement être garantie si seule la batterie, la cartouche de gaz et les clous recommandés fabriqués par fischer sont utilisés. Utilisez uniquement l'outil comme appareil manuel.

- Utilisez uniquement la batterie fischer B 7.2V avec ce produit (*A) – voir page 56
- Utilisez uniquement le chargeur de batterie fischer BC 7.2V pour charger la batterie (*B) – voir page 56
- Utilisez uniquement la cartouche de gaz fischer avec ce produit (*C) – voir page 56
- Utilisez uniquement des clous avec un diamètre de tige de 2,8 - 3,3 mm et une longueur de 50 - 90 mm, placés dans un angle de 34° (*D/*E) – voir page 56

L'utilisateur est seul responsable de tous les dommages provoqués par un usage inapproprié. Les règles de prévention des accidents généralement acceptées et les informations de sécurité jointes doivent être respectées.

3 Consignes de sécurité

FR

3.1 Consignes générales de sécurité

- Seules les personnes qui ont lu et compris les instructions d'utilisation/de sécurité de l'outil doivent utiliser l'outil.
- Portez des lunettes de protection adaptées contre les projections d'objets lors de la manipulation, de l'utilisation et de l'entretien de l'outil. L'employeur doit veiller à ce que l'utilisateur et tous les autres membres du personnel à proximité sur le lieu de travail portent des lunettes de protection lors de l'utilisation de l'outil. De même, il est conseillé de porter un casque rigide pour éviter les risques de blessures provoquées par des projections de fragments. Il est recommandé de porter des protections auditives à proximité ou sur le lieu de travail lors de l'utilisation de l'outil pour éviter les lésions auditives.
- Portez des vêtements adaptés. Ne portez pas de vêtements lâches ou de bijoux car ils peuvent se coincer dans des pièces mobiles. Il est recommandé de porter des gants en caoutchouc et des chaussures antidérapantes lors des travaux avec l'outil. Portez des protections pour les cheveux pour contenir les cheveux longs. Portez systématiquement des gants lorsque vous effectuez des travaux de maintenance sur l'outil, en particulier lorsqu'il est encore chaud.
- Veillez à garder l'équilibre lors de l'utilisation de l'outil, ne vous penchez pas.
- Maintenez l'outil, la cartouche de gaz, le chargeur et la batterie hors de portée des enfants. L'outil est dangereux dans les mains de personnes non formées.

3.2 Avertissement relatif à la sécurité de l'outil de fixation

- Inspectez l'outil avant l'exploitation : vérifiez que l'outil est en bon état de fonctionnement. Vérifiez l'absence de désalignement ou de pièces mobiles pliées ou de tout autre état susceptible d'altérer le fonctionnement de l'outil. Un outil qui n'est pas en bon état de fonctionnement ne doit pas être utilisé.
- L'outil ne doit pas être modifié sauf si cela est autorisé dans le manuel de l'outil. L'outil peut fonctionner d'une façon imprévue après les modifications et provoquer des dangers.
- Considérez toujours que l'outil contient des clous. Ne pointez pas l'outil vers vous-même ou toute autre personne, qu'il contienne des clous ou non. Maintenez les passants et les enfants à l'écart pendant l'utilisation de l'outil.
- N'actionnez pas l'outil sauf s'il est positionné fermement contre la surface de travail. N'appuyez jamais le canon de l'outil contre votre main ou toute autre partie du corps.
- Ne tenez ou ne portez pas l'outil avec un doigt sur la gâchette.
- L'outil n'est pas conçu pour une utilisation dans une atmosphère explosive. L'outil produit des étincelles et les gaz d'échappement peuvent également présenter un risque d'ignition de combustibles ou gaz hautement inflammables. N'utilisez pas l'outil dans ce type d'environnement. Ne fumez pas lorsque vous utilisez ou manipulez l'outil et la cartouche de gaz.
- Entrez l'outil avec soin. Consultez les instructions de maintenance de l'outil (chapitre 8) pour obtenir des informations détaillées sur la maintenance appropriée de l'outil.
- Veillez à ce que l'outil reste propre, essayez les traces de graisse ou d'huile après les travaux. N'utilisez pas de produit nettoyant à base de solvant pour nettoyer l'outil. Il est possible que le solvant détériore les composants en caoutchouc ou en plastique de l'outil. La présence de graisse sur la poignée et le corps de l'outil peut provoquer une chute accidentelle de l'outil et des blessures aux personnes à proximité.

- Veuillez uniquement utiliser l'huile de lubrification spécifiée dans ce manuel pour procéder à la lubrification. L'utilisation d'autres lubrifiants peut endommager l'outil et implique un risque de dysfonctionnement pouvant blesser l'utilisateur.
- N'utilisez pas l'outil avec des matériaux trop durs ou trop tendres. Les matériaux durs peuvent faire ricocher les clous qui peuvent blesser des personnes, les matériaux tendres peuvent être pénétrés facilement et provoquer une projection du clou. N'enfoncez les clous que dans des surfaces de travail appropriées.
- L'outil doit être utilisé dans des lieux bien ventilés. N'inhalez pas les gaz d'échappement, les fumées ou les gaz car ils sont potentiellement dangereux pour le corps humain.
- N'utilisez pas l'outil pour effectuer une autre tâche que la fonction désignée. Plus particulièrement, n'utilisez pas l'outil comme un marteau, les impacts sur l'outil augmentent le risque de fissures dans le corps et peuvent entraîner un dysfonctionnement de l'outil.
- Lorsque vous désengagez le bouton-poussoir des clous, ne le relâchez pas et ne le laissez pas se dégager vers l'avant. Guidez-le lentement vers l'avant. Risque de coincement des doigts.
- Restez attentif, concentré sur votre travail et faites preuve de bon sens lorsque vous travaillez avec l'outil. N'utilisez pas l'outil si vous êtes fatigué, après avoir consommé des drogues ou de l'alcool ou sous l'influence de médicaments.
- N'enfoncez pas de clous dans d'autres clous.
- Après avoir enfoncé un clou, l'outil peut revenir en arrière (« recul ») entraînant un éloignement de la surface de travail. Pour réduire les risques de blessures, gérez toujours le recul en gardant toujours le contrôle de l'outil, en laissant l'outil s'éloigner de la surface de travail. Ne tendez pas complètement vos bras, gardez - les toujours fléchis lorsque vous utilisez l'outil.
- Si vous travaillez à proximité du bord d'une surface de travail ou dans des angles prononcés, faites preuve de prudence pour réduire les ébréchures, déchirures ou éclatements ou les projections ou ricochets de clous susceptibles de provoquer des blessures.
- Gardez les mains et le corps éloignés de la zone de décharge des clous de l'outil.
- N'utilisez pas l'outil avec une autre source d'alimentation que celle spécifiée dans le manuel de l'outil.
- Faites preuve de précaution lorsque vous enfoncez des clous dans des parois existantes ou d'autres zones aveugles pour éviter les contacts avec des objets cachés ou des personnes de l'autre côté (par ex. des câbles, des conduits).
- En cas de fixation de câbles électriques, veillez à ce que les câbles ne soient pas alimentés. Tenez l'outil uniquement par les surfaces de prise isolées. Utilisez uniquement des clous conçus pour les installations de câbles électriques. Vérifiez que le clou n'a pas endommagé l'isolation des câbles électriques. Un clou qui endommage l'isolation des câbles électriques peut provoquer des chocs électriques et des risques d'incendie.

3.3 Avertissement relatif à la sécurité de la cartouche de gaz

- La cartouche de gaz est une bouteille de gaz liquéfié à haute pression. Maintenez-la éloignée des étincelles, des feux ou des températures élevées et des environnements explosifs. Ne perforez pas la bouteille et ne tentez pas d'ouvrir la cartouche de gaz.
- Le contenu de la cartouche de gaz est extrêmement inflammable, maintenez-la éloignée de toute source d'ignition.
- Ne laissez pas la cartouche de gaz exposée aux rayons directs du soleil. N'utilisez pas l'outil à une température supérieure à 50 °C (120 °F). Une surchauffe de la cartouche de gaz peut entraîner une explosion ou un incendie.

- Ne stockez pas la cartouche de gaz ou l'outil à une température supérieure à 50 °C (120 °F). Une température élevée peut provoquer une explosion ou un incendie et le dégagement de gaz inflammables. Lorsque vous ne l'utilisez pas, maintenez l'outil éloigné des sources de température élevée ou des rayons directs du soleil.
- Une fois le carburant utilisé, n'incinerez pas la bouteille. Respectez les consignes de recyclage sur la bouteille. Recyclez la cartouche de gaz vide conformément à la loi locale. N'essayez pas de recharger la cartouche de gaz ou d'incinérer la cartouche de gaz vide.
- Utilisez uniquement la cartouche de gaz recommandée par fischer. Veuillez à lire la fiche de données de sécurité pour mieux comprendre le contenu de la cartouche de gaz.
- Retirez la cartouche de gaz dans les cas suivants : En l'absence d'utilisation, en cas de travaux de maintenance ou de réparations, pour retirer un clou enrayé, pour déplacer l'outil vers un nouveau lieu ou si l'outil est en-dehors de la supervision ou du contrôle de l'utilisateur.

3.4 Avertissement relatif à la sécurité de la batterie

- Utilisez uniquement des batteries fournies par fischer.
- Recyclez la batterie conformément à la loi locale. N'incinerez pas, ne percez pas et n'écrasez pas la batterie.
- N'immergez pas la batterie dans l'eau ou dans un autre liquide. N'exposez pas la batterie à la pluie ou à la neige.
- N'exposez pas la batterie ou l'outil chargé avec la batterie aux rayons directs du soleil. N'utilisez pas l'outil à une température supérieure à 50 °C (120 °F). Une surchauffe de la batterie peut entraîner une explosion ou un incendie.
- Ne laissez pas les noeuds de la batterie entrer en contact avec du métal ou des matériaux conducteurs.
- Chargez les batteries tous les 3 mois même si l'outil n'est pas utilisé pour éviter que la batterie ne se décharge trop au fil du temps.
- Retirez la batterie dans les cas suivants : En l'absence d'utilisation, en cas de travaux de maintenance ou de réparations, pour retirer un clou enrayé, pour déplacer l'outil vers un nouveau lieu ou si l'outil est en-dehors de la supervision ou du contrôle de l'utilisateur.
- Si vous rencontrez des problèmes avec la batterie, veuillez appeler le contact d'urgence (numéro 24/24) : (001) 352 323 3500 ou GBK/Infotrac ID 93435 (États-Unis au niveau national) de l'intérieur des États-Unis/du Canada (NUMÉRO GRATUIT) : 1 800 535 5053

3.5 Avertissement relatif à la sécurité du chargeur de batterie

- N'utilisez pas le chargeur de batterie dans une atmosphère explosive. L'appareil électrique n'est pas conçu pour une utilisation dans ce type d'environnement.
- Ne chargez pas la batterie à l'extérieur ou à une température inférieure à 5 °C (40 °F).
- Ne chargez pas la batterie en la laissant exposée aux rayons directs du soleil ou à une température supérieure à 50 °C (120 °F).
- N'immergez pas le chargeur dans l'eau ou dans un autre liquide. N'exposez pas le chargeur à la pluie ou à la neige.
- N'utilisez pas le chargeur si le cordon est endommagé ou si le chargeur est défectueux.
- Débranchez le chargeur en tirant la fiche et non en tirant sur le cordon.
- Ne couvrez pas le chargeur.
- N'utilisez pas de transformateur élévateur ou de groupe électrogène comme source d'alimentation du chargeur.
- Veuillez charger la batterie pendant au moins 1,5 heures avant la première utilisation.

4 Description

4.1 Vue d'ensemble de l'outil de fixation

1. Molette de réglage de la profondeur
2. Bouton-poussoir pour clou
3. Chargeur
4. Statut de la batterie à LED
5. Gâchette
6. Ouïes d'aération/filtre à poussière
7. Compartiment de la cartouche de gaz
8. Batterie
9. Bouton de déblocage de la batterie
10. Crochet de ceinture ou patte d'accrochage
11. Clip de sécurité



4.2 Molette de réglage de la profondeur

La molette de réglage de la profondeur permet de réduire la profondeur et de choisir le mode de pose des clous - à fleur ou complètement enfoncé. Dans le réglage court du canon, les clous sont posés en profondeur. En utilisant la molette pour rallonger le canon, la profondeur de pose des clous sera réduite.

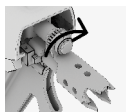

Canon court =
grande profondeur
de pose



Canon long =
profondeur de pose
réduite

4.3 Chargeur

L'outil dispose d'un chargeur avec un angle de 34°.
La capacité du chargeur est de 60 clous.

4.4 Indication du statut de la batterie à LED

Après avoir inséré la batterie dans l'outil, le voyant à LED indique le niveau de puissance de la batterie et le statut de l'outil.

Statut	Signification
Les trois LED s'allument en vert	L'outil est prêt et le niveau de capacité est compris entre 100 % et 60 %.
Deux LED s'allument en vert	L'outil est prêt et le niveau de capacité est compris entre 60 % et 30 %.
Une LED s'allume en vert	L'outil est prêt et le niveau de capacité est compris entre 30 % et 10 %.
Une LED clignote en vert	L'outil est prêt et le niveau de capacité est compris entre 10 % et 5 %.
Une LED s'allume en rouge	L'outil est prêt et le niveau de capacité est inférieur à 5 % et l'outil doit être rechargé bientôt.
Les trois LED clignotent en rouge	L'outil présente un défaut et ne doit plus être utilisé, voir la section dépannage (chapitre 9) pour refaire fonctionner l'outil correctement.

4.5 Filtre à poussière

Le filtre à poussière à l'arrière de l'outil peut être retiré pour le nettoyer ou pour le remplacer par un neuf s'il est encrassé. Pour déverrouiller le couvercle du filtre à poussière, utilisez un tournevis ou un outil similaire et enfoncez-le dans la fente en bas du couvercle. Tournez le tournevis vers le bas pour débloquer le couvercle et retirez le filtre à poussière. Nettoyez le filtre à poussière avec de l'air comprimé. N'utilisez pas d'eau ou d'huile pour nettoyer le filtre. Après le nettoyage, remettez le filtre à poussière de la même manière que vous l'avez sorti et remettez le couvercle en place en le renfonçant en position de verrouillage.

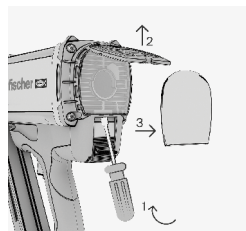

4.6 Couvercle du compartiment de la cartouche de gaz

Ouvrez le couvercle de la cartouche de gaz en tirant la porte et tournez. Le couvercle de la cartouche de gaz doit être entièrement ouvert pour pouvoir insérer la cartouche de gaz. Refermez la porte après avoir inséré la cartouche de gaz.

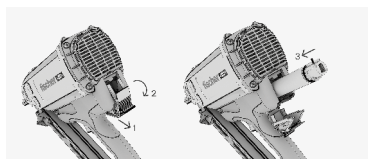

4.7 Crochet de ceinture ou patte d'accrochage

Le crochet peut aisément être réglé pour servir de crochet de ceinture ou de patte d'accrochage. Pour ce faire, retirez la batterie et tournez le crochet dans la position souhaitée.

5 Accessoires

FR

Utilisez uniquement des accessoires fischer d'origine. Pour découvrir toute la gamme d'accessoires, veuillez visiter www.fischer-international.com ou consulter le catalogue général de fischer.



B 7.2V
N° d'art. : 553415



BC 7.2V
N° d'art. : 560040 (EU), 560041 (UK),
560042 (US), 560043 (AUS)
Et éventuellement d'autres
variantes.



Clous de charpente fischer (clous FF)



Cartouche de gaz fischer
N° d'art. : 553416, 538211
Exemple d'illustration.

Description de l'article	N° d'art.	
Boite de clous et cartouche de gaz	FF NFP 51x2.8mm Ring Bright	534693
	FF NFP 63x2.8mm Ring Bright	534694
	FF NFP 75x2.8mm Ring Bright	534695
	FF NFP 75x3.1mm Ring Bright	534699
	FF NFP 90x3.1mm Smooth Bright	534700
	FF NFP 51x2.8mm Ring Galv	534703
	FF NFP 63x2.8mm Ring Galv	534704
	FF NFP 63x3.1mm Ring Galv	534705
	FF NFP 75x2.8mm Ring Galv	534706
	FF NFP 75x3.1mm Ring Galv	534707
	FF NFP 90x3.1mm Ring Galv	534701
	FF NFP 90x3.1mm Smooth Galv	534702
	FF NFP 51x2.8mm Ring HDG	558077
	FF NFP 63x2.8mm Ring HDG	558075

Description de l'article	N° d'art.		
Boite de clous et cartouche de gaz	FF NFP 63x3.1mm Ring HDG	558076	
	FF NFP 75x2.8mm Ring HDG	534710	
	FF NFP 90x3.1mm Smooth HDG	558078	
	FF NFP 51x2.8mm Ring SS304	534713	
	FF NFP 63x2.8mm Ring SS304	534714	
	FF NFP 63x3.1mm Ring SS304	534779	
	FF NFP 75x3.1mm Ring SS304	534716	
	FF NFP 90x3.1mm Smooth SS304	534717	
	Boite de clous	FF NP 51x2.8mm Ring Galv	558081
		FF NP 63x2.8mm Ring Galv	558082
FF NP 63x3.1mm Ring Galv		558083	
FF NP 75x2.8mm Ring Galv		558084	
FF NP 75x3.1mm Ring Galv		558085	
FF NP 90x3.1mm Ring Galv	558079		
FF NP 90x3.1mm Smooth Galv	558080		

6 Mise en service initiale/réglage

FR

6.1 Charger la cartouche de gaz

Si vous utilisez une nouvelle cartouche de gaz, procédez comme suit :

Pour la cartouche de gaz art. N° 553416, retirez le capuchon de sécurité et connectez la valve de dosage.

Pour la cartouche de gaz art. N° 538211, connectez la valve de dosage.

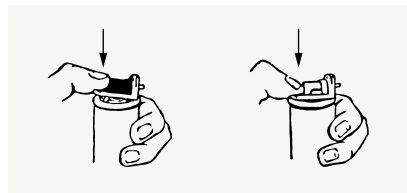
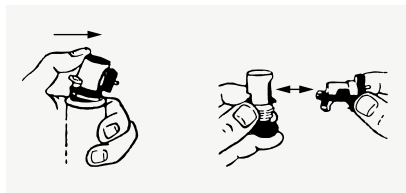

Ouvrez le couvercle du compartiment de la cartouche de gaz à l'arrière de l'outil. Insérez la cartouche de gaz dans le compartiment de façon à ce que la valve de dosage de la cartouche de gaz soit tournée vers le haut et corresponde à l'adaptateur rouge de l'outil. Refermez le couvercle du compartiment de la cartouche de gaz.

6.2 Insérer la batterie

Placez la batterie dans l'outil et vérifiez qu'elle est branchée correctement. Une fois la batterie installée, les voyants de statut à LED de la batterie s'allument et indiquent le niveau de capacité de la batterie ou le statut de l'outil.

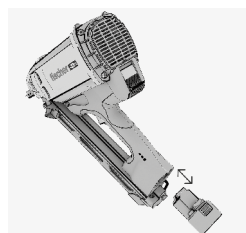

6.3 Charger les clous dans le chargeur

Faites glisser la bande de clous dans le chargeur de façon à ce que les clous soient dirigés vers le canon de l'outil. Veillez à pousser complètement la bande de clous par dessus le clip de sécurité. Tirez ensuite le bouton poussoir jusqu'à la fin du chargeur et relâchez le de façon contrôlée. Le bouton poussoir s'accroche sous la bande de clous et pousse les clous vers le haut.

Avvertissement : Faites attention à ce que vos doigts ne soient pas dans le passage du bouton-poussoir lorsque vous le relâchez, risque de blessure aux doigts.



7

Utilisation

FR

7.1 Implantation des clous

1. Vérifiez le réglage de la profondeur d'implantation.
2. Mettez le canon en contact avec la surface de travail.
3. Appuyez l'outil en butée contre la surface de travail et jusqu'à ce que vous entendiez le ventilateur tourner.
4. Vérifiez si le canon est positionné correctement sur la surface de travail.
5. Tirez la gâchette pour enfoncer un clou.
6. Retirez entièrement l'outil de la surface de travail après avoir enfoncé le clou, à présent l'outil est à nouveau prêt à enfoncer un autre clou.
7. Vérifiez la position du clou, s'il n'est pas enfoncé assez profondément ou trop profondément dans la surface, réglez la profondeur d'insertion avec la molette de réglage de la profondeur en conséquence pour améliorer les résultats.
8. Retirez toujours la cartouche de gaz et la batterie une fois que vous avez fini de travailler avec l'outil ou avant de laisser l'outil sans surveillance.

7.2 Décharger l'outil de fixation

7.2.1. Retirer la batterie

Appuyez sur le bouton de déverrouillage rouge sur la partie inférieure de la batterie et tirez la batterie hors de l'outil.

7.2.2. Retirer la cartouche de gaz

Ouvrez le compartiment de la cartouche de gaz (voir chapitre 4.8) et retirez la cartouche de gaz. Refermez le couvercle du compartiment.

7.2.3. Décharger le chargeur

Appuyez sur le bouton rouge du bouton poussoir des clous et ramenez-le en position initiale de façon contrôlée. Poussez le clip de sécurité du chargeur vers le bas et retirez la bande de clous.

7.3 Utilisation du chargeur de batterie

Pour recharger la batterie, branchez le chargeur de batterie BC 7.2V. Si le chargeur de batterie est branché correctement, la LED verte s'allume et le chargeur est prêt à l'emploi. Pour charger la batterie, insérez la batterie correctement dans le chargeur de batterie. Si la batterie se charge correctement, la LED rouge s'allume. Si vous branchez une batterie et que la LED verte s'allume, la batterie est déjà entièrement chargée et il n'est pas nécessaire de poursuivre la charge.

Une fois la batterie entièrement chargée, la LED verte s'allume à la place de la LED rouge. Une recharge complète d'une batterie vide dure environ 1,5 heures. Si la LED rouge et la LED verte clignotent en alternance, cela indique un problème ou un défaut de la batterie et la batterie ne doit plus être utilisée.

8 Maintenance

8.1 Entretien l'outil de fixation

- Nettoyez l'outil avec un chiffon à intervalles réguliers.
- Veillez à ce qu'il n'y ait pas de traces d'huile et de graisse sur les zones de prise.
- N'utilisez pas de nettoyeur haute pression ou d'eau courante pour le nettoyage.
- Utilisez uniquement le spray nettoyant fischer. N'utilisez pas de sprays nettoyants à base de silicone.
- N'utilisez jamais l'outil si les ouïes d'aération sont obstruées.

8.2 Nettoyer l'outil de fixation

Note : L'outil doit être nettoyé et entretenu régulièrement.

Nous recommandons d'effectuer un nettoyage au plus tard après avoir implanté 20 000 clous.

- Nettoyez l'outil en cas de dysfonctionnements comme des ratés d'allumage de plus en plus fréquents.
- Pour le nettoyage, utilisez uniquement le kit de nettoyage fischer et respectez les instructions de nettoyage illustrées fournies avec le kit de nettoyage.
- Utilisez uniquement des pièces de rechange d'origine fischer pour garantir un fonctionnement sécurisé et fiable.

Les illustrations suivantes (voir page suivante) décrivent le processus de nettoyage de tous les outils de fixation à gaz fischer.

L'outil illustré est un exemple pour tous les outils de fixation à gaz fischer.

FR



Danger

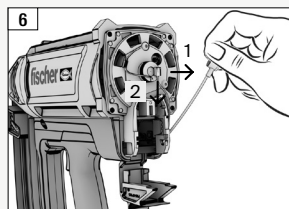
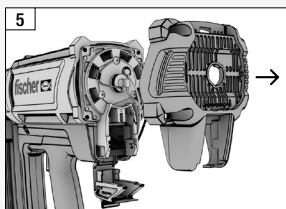
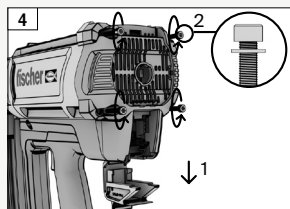
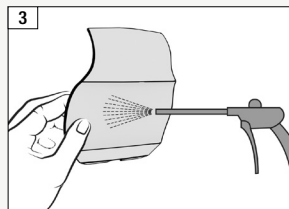
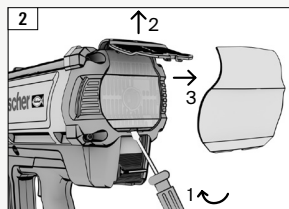
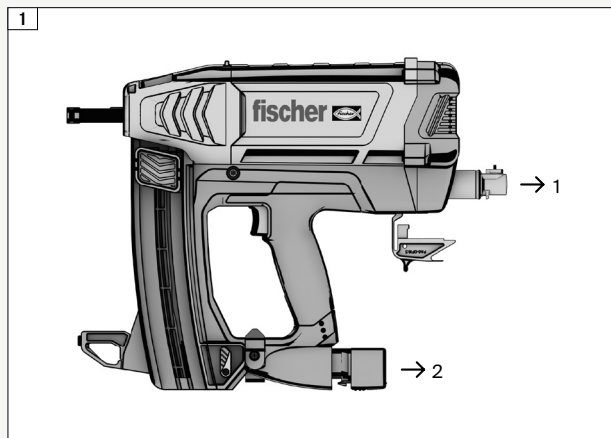

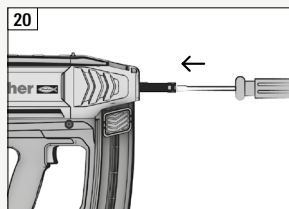
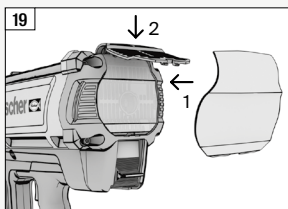
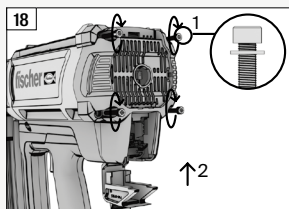
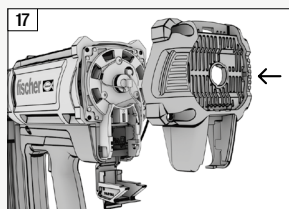
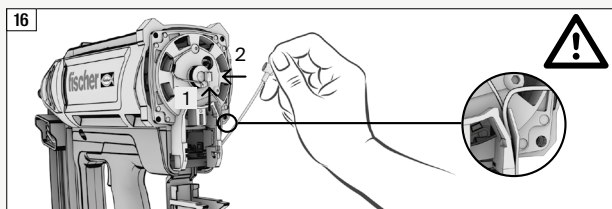
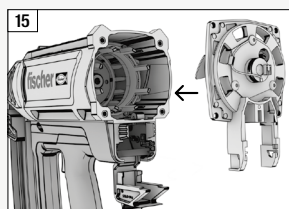
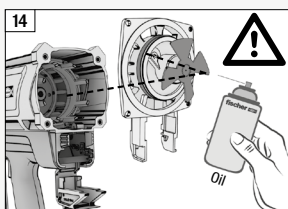
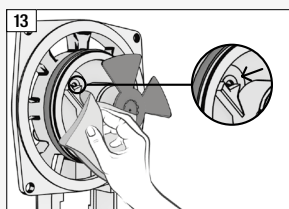
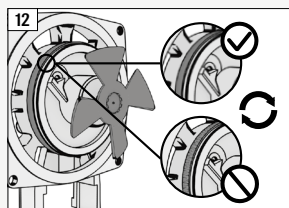
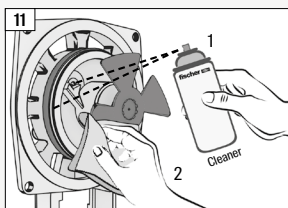
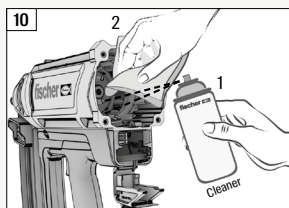
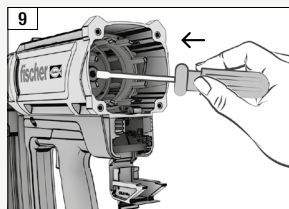
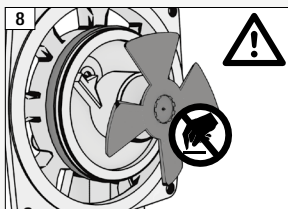
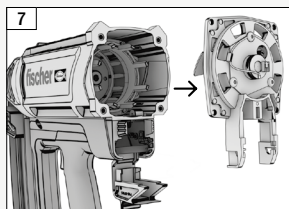

9 Dépannage

FR

Si le défaut que vous rencontrez n'est pas répertorié ci-dessous ou que vous ne parvenez pas à résoudre le problème par vous-même, veuillez contacter votre interlocuteur fischer. Arrêtez d'utiliser l'outil immédiatement.

Dysfonctionnement	Cause possible	Action à réaliser
Les clous ne sont pas enfoncés suffisamment profondément.	La puissance est trop faible.	→ Tournez la molette de réglage de profondeur pour réduire la longueur du canon.
	Les clous sont trop longs.	→ Utilisez des clous plus courts ou des clous lisses.
	La surface de travail est trop dure.	→ Utilisez une autre méthode de fixation.
Les clous sont enfoncés trop profondément.	La puissance est trop élevée.	→ Tournez la molette de réglage de profondeur pour augmenter la longueur du canon.
	Les clous sont trop courts.	→ Utilisez des clous plus longs ou des clous annelés.
Les clous se plient.	La puissance est trop faible.	→ Tournez la molette de réglage de profondeur pour réduire la longueur du canon.
	Les clous sont trop longs.	→ Utilisez des clous plus courts ou des clous lisses et vérifiez les nœuds du bois.
La cartouche de gaz est vide avant que tous les clous d'une boîte aient été utilisés.	Consommation de gaz élevée liée à une activation fréquente de l'outil en l'appuyant contre la surface de travail sans enfoncer de clou.	→ Évitez d'actionner l'outil sans enfoncer de clou.

Dysfonctionnement	Cause possible	Action à réaliser
Le canon n'est pas revenu dans sa position initiale après avoir enfoncé un clou.	Un clou est enrayé dans le canon.	→ Retirez l'obstruction avec p. ex. un tournevis.
Aucun clou n'est enfoncé, mais le ventilateur tourne.	Le transport des clous ne fonctionne plus.	→ Contrôlez la bande de clous, utilisez-en une neuve si elle est endommagée. Nettoyez le chargeur et le canon.
	La cartouche de gaz est vide.	→ Insérez une nouvelle cartouche de gaz.
	Positionnement incorrect du piston d'entraînement.	→ Repoussez le piston d'entraînement entièrement dans sa position initiale.
	Positionnement incorrect fréquent du piston d'entraînement.	→ Nettoyez l'outil tel que décrit au chapitre 8.
	L'outil ne s'enclenche pas à cause d'une bougie d'allumage encrassée.	→ Nettoyez l'outil tel que décrit au chapitre 8.
Aucun clou n'est enfoncé et le ventilateur ne tourne pas.	Le câble haute tension pour la bougie d'allumage s'est détaché.	→ Ouvrez l'arrière de l'outil et rebranchez le câble haute tension.
	Il n'y a pas suffisamment de clous dans le chargeur.	→ Chargez de nouveaux clous dans le chargeur.
	La batterie est déchargée.	→ Remplacez la batterie par une batterie entièrement chargée.
	Le câble électrique du ventilateur s'est détaché.	→ Ouvrez l'arrière de l'outil et rebranchez le câble du ventilateur.

10

Protection environnementale

FR

Respectez les réglementations nationales relatives à l'élimination respectant l'environnement et au recyclage des machines usagées, des emballages et des accessoires.

Les batteries ne doivent pas être éliminées avec les déchets ménagers.

Ne laissez pas les batteries entrer en contact avec de l'eau.



Uniquement pour les pays de l'UE : Ne jetez jamais d'outils électriques avec vos déchets ménagers ! Conformément à la directive européenne 2012/19/UE relative aux équipements électroniques et électriques usagés et à son application dans les systèmes légaux nationaux, les outils électriques usagés doivent être collectés séparément et déposés dans un centre pour un recyclage respectueux de l'environnement. Avant élimination, déchargez le batterie dans l'outil électrique. Empêchez les contacts de court-circuiter (par exemple en les protégeant avec du ruban adhésif).

11

Garantie

Veillez contacter votre revendeur ou représentant fischer local pour obtenir plus d'informations concernant les conditions de garantie.

12

Données techniques

FR



*1)
Regulation 2A of S.I. 2008/1597
2006/42/EC (MSD),
2014/35/EU (LVD),
2014/30/EU (EMC),
2011/65/EU (RoHS),
2012/19/EU (WEEE)

*2)
ISO 8662-11+A1,
BS EN 60745-1+A11,
BS EN 60745-2-16,
BS EN 55014-1,
BS EN 55014-2,
BS EN ISO 12100,
BS EN ISO 11148-13,
BS EN 12549+A1

(En supplément pour le chargeur
de batterie):
BS EN 60335-1+A13,
BS EN 60335-2-29+A11

(En supplément pour la batterie):
BS EN 62133-2

*3)	
Nom du modèle :	FGW 90F
Type d'outil :	Cloueur à gaz
Dimensions (L x W x H) :	390 x 108 x 381 mm
Entrée nominale du chargeur de batterie :	100-240 Vac, 50/60 Hz
Temps de chargement de la batterie :	90 min.
Capacité de la batterie :	≥ 2500 mAh
Tension de la batterie :	7,2 Vdc
Température de service :	-7 °C (19 °F) ~ 49 °C (120 °F)

Valeurs de bruit caractéristiques selon la norme BS EN 12549+A1.

Niveau de pression acoustique pondéré A sur le poste de travail, LEA :	96,2 dB
Niveau de puissance acoustique pondéré A, LWA :	101,0 dB
Pic du niveau de pression acoustique instantanée pondéré C sur le poste de travail :	< 130 dB
Incertitude de mesure (standard) :	2,5 dB
Valeur de vibration selon ISO 8662-11+A1 :	2,64 m/s ²
Incertitude de mesure (standard) :	1,32 m/s ²
Spécifications des clous :	Angle 34°, diamètre 2,8 - 3,3 mm, longueur 50 - 90 mm, en bande papier

13 Vue éclatée et liste des pièces de rechange

FR

13.1 Vue éclatée de l'outil de fixation

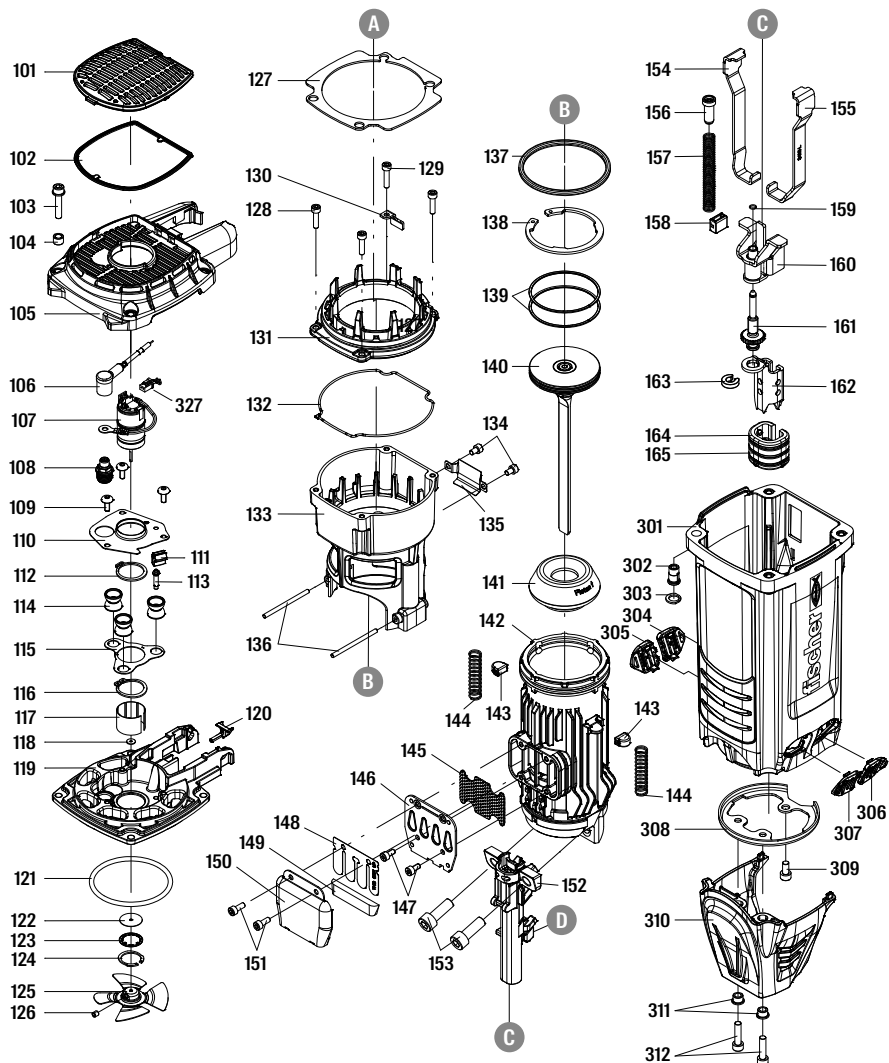

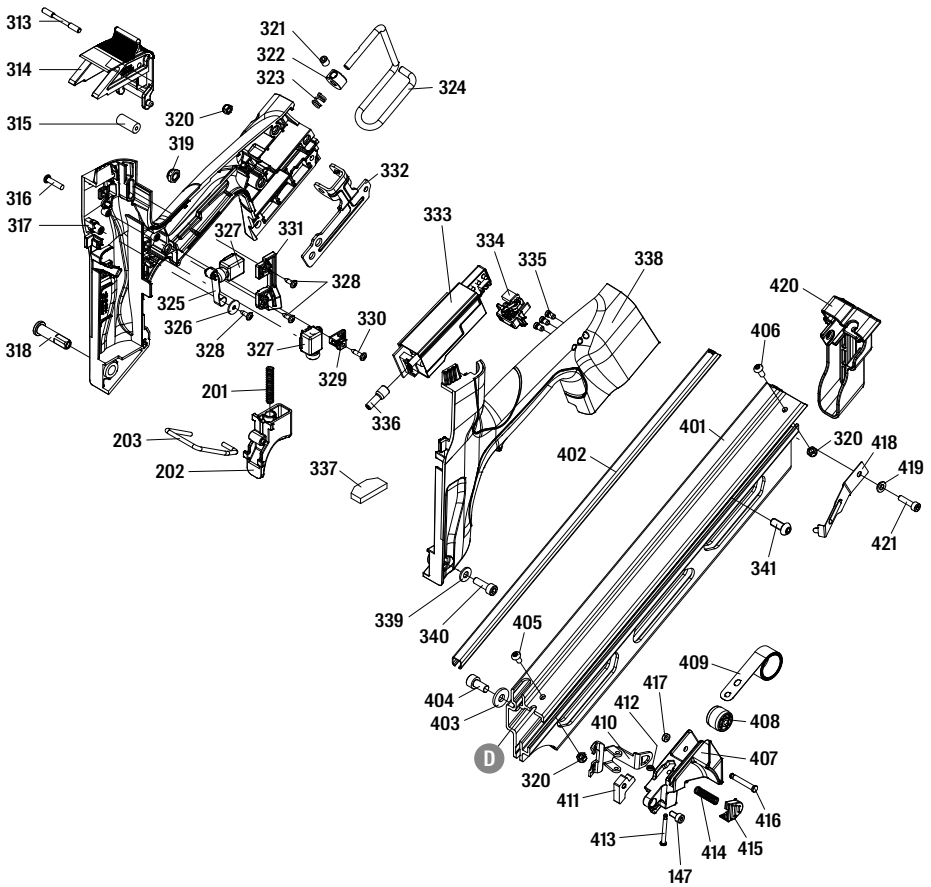

13.2 Liste des pièces de rechange

FR

#	Nom de la pièce
101	DEFLECTEUR
102	UNITE DE FILTRATION
103	BOULON W / RONDELLE PLATE
104	COLLIER
105	CACHE
106	JEU DE CABLES HAUTE TENSION
107	UNITE DE MOTEUR
108	BOUGIE D'ALLUMAGE
109	BOULON HEXAGONAL SEMI-ROND
110	FEUILLE DE POSITIONNEMENT
111	SUPPORT DE CABLE DE TERRE
112	BAGUE C
113	TIGE DE POSITIONNEMENT
114	TAMPON D'ALIMENTATION
115	ECARTEUR
116	BAGUE C
117	MOTEUR A MANCHON
118	ARBRE MOTEUR
119	CACHE D'EXTREMITE-CHAMBRE DE COMBUSTION
120	ADAPTATEUR DE TIGE A CARBURANT
121	BAGUE O
122	JOINT
123	PLAQUE D'ETANCHEITE MOTEUR
124	BAGUE EXCENTREE
125	ASSEMBLAGE DU VENTILATEUR DE REFROIDISSEMENT
126	VIS A TETE HEXAGONALE
127	ECARTEUR
128	BOULON A TETE HEXAGONALE
129	BOULON A TETE HEXAGONALE
130	GUIDE
131	CHAMBRE DE COMBUSTION SUPERIEURE
132	EMBALLAGE

#	Nom de la pièce
133	CHAMBRE DE COMBUSTION
134	BOULON A TETE HEXAGONALE
135	RONDELLE
136	BROCHE
137	BAGUE O
138	BAGUE C
139	BAGUE DE PISTON
140	UNITE D'ENTRAINEMENT
141	TAMPON
142	CYLINDRE
143	CHAMBRE DE COMBUSTION A TAMPON
144	RESSORT DE SECURITE
145	PLAQUE D'ECHAPPEMENT A MAILLE
146	DEFLECTEUR D'ECHAPPEMENT
147	BOULON A TETE HEXAGONALE
148	VALVE A MEMBRANE
149	NETTOYEUR
150	DEFLECTEUR
151	BOULON A TETE HEXAGONALE
152	CANON
153	BOULON A TETE HEXAGONALE
154	SECURITE C (DROITE)
155	SECURITE C (GAUCHE)
156	TIGE DE SECURITE
157	RESSORT DE SECURITE
158	TAMPON D'ALIMENTATION
159	ECROUS EXTERNES AUTOBLOQUANTS
160	SECURITE B
161	UNITE AXIALE DE REGLAGE
162	SECURITE A
163	BAGUE
164	BOITIER DE PROTECTION

#	Nom de la pièce
165	BAGUE FIXE
201	RESSORT
202	GACHETTE
203	SECURITE
301	CORPS DU PISTOLET
302	ECROU A CAPUCHON
303	CACHE DE RONDELLE
304	COUVERCLE DE SECURITE
305	COUVERCLE DE SECURITE
306	COUVERCLE DE SECURITE
307	COUVERCLE DE SECURITE
308	SUPPORT DE CYLINDRE
309	BOULON A TETE HEXAGONALE
310	SECURITE DU COUVERCLE
311	RONDELLE COUVERCLE DU CANON
312	BOULON A TETE HEXAGONALE
313	ACTIONNEUR A CARBURANT A BROCHE
314	ACTIONNEUR A CARBURANT
315	ACTIONNEUR A CARBURANT A DOUILLE
316	BOULON TARAUDEUR
317	POIGNEE UNITE A
318	BOULON DE POIGNEE
319	ECROU DE BLOCAGE
320	ECROU DE BLOCAGE
321	VIS A TETE HEXAGONALE
322	AXE DE POSITIONNEMENT
323	RETENUE A RESSORT
324	CROCHET DE CEINTURE
325	LEVIER INTERRUPTEUR DU VENTILATEUR MOTEUR
326	RONDELLE PLATE
327	CABLE DU MOTEUR
328	BOULON AUTOTARAUDEUR
329	UNITE DE SUPPORT
330	BOULON AUTOTARAUDEUR

#	Nom de la pièce
331	FEUILLE DE POSITIONNEMENT
332	SUPPORT DE PATTE D'ACCROCHAGE
333	ASSEMBLAGE PCB
334	UNITE DE RACCORDEMENT
335	COUVERCLE DE LED
336	MANCHON D'ISOLATION
337	ECARTEUR
338	POIGNEE UNITE A
339	RONDELLE PLATE
340	BOULON A TETE HEXAGONALE
341	BOULON HEXAGONAL SEMI-ROND
401	CHARGEUR A
402	RAIL ACIER
403	RONDELLE PLATE
404	BOULON A TETE HEXAGONALE
405	BOULON HEXAGONAL SEMI-ROND
406	BOULON HEXAGONAL SEMI-ROND
407	COUVERCLE DE CACHE DE PROTECTION
408	ELEMENT DE ROULEMENT
409	RESSORT
410	POUSSOIR
411	UNITES CARREES
412	RETENUE
413	AXE DE PIVOT DE LA GACHETTE
414	RESSORT
415	GANTS
416	GOUPILLE CYLINDRIQUE
417	RETENUE PU
418	PLAQUE D'ARRET DES CLOUS
419	JOINT
420	COUVERCLE DE CACHE DE PROTECTION
421	BOULON A TETE HEXAGONALE

Inhoudsopgave

1. Conformiteitsverklaring	71
2. Gespecificeerd gebruik	71
3. Veiligheidsinstructies	
3.1 Algemene veiligheidsinstructies	72
3.2 Veiligheidswaarschuwing bevestigingsgereedschap	72 - 73
3.3 Veiligheidswaarschuwing voor brandstofcellen	73 - 74
3.4 Veiligheidswaarschuwing batterij	74
3.5 Veiligheidswaarschuwing batterijlader	74
4. Beschrijving	
4.1 Overzicht van de tool	75
4.2 Wiel voor diepteverstelling	76
4.3 Tijdschrift	76
4.4 Indicatie van batterij-LED-status	76
4.5 Stof filter	77
4.6 Afdekking brandstofcelcompartiment	77
4.7 Riem- of spanthaak	77
5. Accessoires	78
6. Ingebruikname/instelling	
6.1 De brandstofcel laden fuel	79
6.2 De batterij plaatsen	79
6.3 De spijkers in het magazijn laden	79
7. Gebruik	
7.1 Nagels rijden	80
7.2 Ontlaad het bevestigingsgereedschap	80
7.2.1 Verwijder de batterij	80
7.2.2 Verwijder de brandstofcel	80
7.2.3 Het tijdschrift uittladen	80
7.3 Gebruik van de batterijlader	80
8. Onderhoud	
8.1 Zorg voor het bevestigingsgereedschap	81
8.2 Het bevestigingsgereedschap reinigen	81 - 83
9. Problemen oplossen	84 - 85
10. Milieubescherming	86
11. Garantie	86
12. Technische gegevens	87
13. Explosietekening en lijst met reserveonderdelen	
13.1 Explosietekening van het bevestigingsgereedschap	88 - 89
13.2 Lijst met reserveonderdelen	90 - 91

1

Conformiteitsverklaring

Wij verklaren op eigen verantwoordelijkheid: Dit gasaangedreven bevestigingsgereedschap FGW 90F, voldoet aan alle relevante eisen van de richtlijnen *1) en normen *2). Technische gegevens bij *3) – zie pagina 87.



01.07.2021

Dr. Oliver Geibig
Hoofd Business Units & Engineering
Lid van de Raad van Bestuur

NL

2

Gespecificeerd gebruik

Het gasaangedreven bevestigingsgereedschap is ontworpen om geschikte nagels te slaan in massief hout, gelamineerd hout, multiplex, evenals spaanplaat, vezelplaat en fineermaterialen en andere materialen die geschikt zijn voor de directe bevestigingstechniek. Het gasgereedschap, brandstofcel, batterij en nagels vormen een technische eenheid. Een probleemloze bevestiging kan alleen worden gegarandeerd als alleen de aanbevolen batterij, brandstofcel en nagels van fischer worden gebruikt. Gebruik het gereedschap alleen als handapparaat.

- gebruik bij dit product alleen de fischer accu B 7.2V (*A) – zie pagina 78
- gebruik alleen de fischer acculader BC 7.2V om de accu op te laden (*B) – zie pagina 78
- gebruik alleen de fischer brandstofcel met dit product (*C) – zie pagina 78
- gebruik alleen nagels met een schachtdiameter van 2,8 - 3,3 mm en een lengte van 50 - 90 mm, in een hoek van 34° bij dit product (*D/*E) – zie pagina 78

De gebruiker is als enige verantwoordelijk voor eventuele schade veroorzaakt door oneigenlijk gebruik. De algemeen aanvaarde ongevallenpreventievoorschriften en de bijgevoegde veiligheidsinformatie moeten in acht worden genomen.

3 Veiligheidsinstructies

3.1 Algemene veiligheidsinstructies

- Alleen personen die de bedienings-/veiligheidsinstructies van het gereedschap hebben gelezen en begrepen, mogen het gereedschap bedienen.
- Draag geschikte oogbescherming tegen rondvliegende voorwerpen bij het hanteren, bedienen en onderhouden van het gereedschap. Het is de verantwoordelijkheid van de werkgever om de gebruiker en al het andere personeel in de buurt op de werkplek te dwingen oogbescherming te dragen bij het gebruik van het gereedschap. Ook wordt het dragen van een veiligheidshelm aanbevolen om het risico op verwondingen door rondvliegende fragmenten te voorkomen. Het wordt aanbevolen om gehoorbescherming te dragen in de buurt van of op de werkplek bij het gebruik van het gereedschap om gehoorbeschadiging te voorkomen.
- Kleed u naar behoren. Draag geen losse kleding of sieraden, aangezien deze in bewegende delen kunnen worden gegrepen. Bij het werken met het gereedschap worden rubberen handschoenen en antislip schoeisel aanbevolen. Draag beschermende haarbedekking om lang haar in bedwang te houden. Draag altijd handschoenen wanneer u onderhoudswerkzaamheden aan het gereedschap uitvoert, vooral als het nog heet is.
- Houd uw lichaam in evenwicht wanneer u het gereedschap bedient, reik niet te ver.
- Houd het gereedschap, de brandstofcel, de oplader en de accu buiten het bereik van kinderen. Het gereedschap is gevaarlijk in de handen van ongetrainde personen.

3.2 Veiligheidswaarschuwing bevestigingsgereedschap

- Inspecteer het gereedschap voordat u het in gebruik neemt: controleer of het gereedschap in goede staat verkeert. Controleer op verkeerde uitlijning of verbogen bewegende delen of andere omstandigheden die de werking van het gereedschap kunnen beïnvloeden. Een gereedschap dat niet in goede staat verkeert, mag niet worden gebruikt.
- Het gereedschap mag niet worden gewijzigd, tenzij toegestaan in de handleiding van het gereedschap. Het gereedschap kan na de wijziging onverwachts functioneren en gevaar opleveren.
- Ga er altijd vanuit dat het gereedschap nagels bevat. Richt het gereedschap niet op uzelf of iemand anders, ongeacht of het nagels bevat of niet. Houd omstanders en kinderen uit de buurt tijdens het gebruik van het gereedschap.
- Bedien het gereedschap niet tenzij het stevig tegen het werkoppervlak is geplaatst. Druk het neusstuk van het gereedschap nooit tegen uw hand of een ander lichaamsdeel.
- Houd of draag het gereedschap niet met een vinger aan de trekker.
- Het gereedschap is niet ontworpen voor gebruik in een explosieve atmosfeer. Het gereedschap genereert vonken en de uitlaat zal ook mogelijk gevaar opleveren voor ontbranding van licht ontvlambare brandstof of gas. Gebruik het gereedschap niet in een dergelijke omgeving. Rook niet tijdens het gebruik of het hanteren van het gereedschap en de brandstofcel.
- Onderhoud het gereedschap met zorg. Raadpleeg de onderhoudsinstructies voor het gereedschap (hoofdstuk 8) voor gedetailleerde informatie over het juiste onderhoud van het gereedschap.
- Houd het gereedschap in schone staat, veeg na het werk vet of olie af. Gebruik geen reinigingsmiddel op basis van oplosmiddelen om het gereedschap schoon te maken. Het is mogelijk dat het

oplosmiddel de rubberen of plastic onderdelen van het gereedschap aantast. Vettige handgreep en behuizing kunnen het gereedschap per ongeluk laten vallen en personen in de buurt verwonden.

- Gebruik voor het smeren alleen de smeerolie die in deze handleiding wordt gespecificeerd. Het gebruik van andere smering kan schade aan het gereedschap veroorzaken en brengt het risico van storingen met zich mee die de bediener kunnen verwonden.
- Gebruik het gereedschap niet met te harde of te zachte materialen. Hard materiaal kan nagels afketsen die mensen kunnen verwonden, zacht materiaal kan gemakkelijk binnendringen en de nagel vrij laten vliegen. Drijf alleen nagels in geschikte werkoppervlakken.
- Het gereedschap moet worden gebruikt in goed geventileerde ruimtes. Adem de uitlaatgassen, de rook of het gas niet in omdat deze potentieel gevaarlijk zijn voor het menselijk lichaam.
- Gebruik het gereedschap niet om een andere taak uit te voeren dan de aangegeven functie. Gebruik het gereedschap vooral niet als een hamer, impact op het gereedschap vergroot het risico op een gebarsten lichaam en kan leiden tot een slechte werking van het gereedschap.
- Laat de nageldrukknop niet los en laat hem naar voren springen. Leid het langzaam vooruit. Er bestaat een risico dat de vingers bekneld raken.
- Blijf alert, concentreer u op uw werk en gebruik uw gezond verstand bij het werken met de tool. Gebruik het gereedschap niet als u moe bent, nadat u drugs of alcohol hebt gebruikt of onder invloed bent van medicijnen.
- Sla geen nagels in andere nagels.
- Na het inslaan van een nagel kan het gereedschap terugveren ("terugspringen") waardoor het weg beweegt van het werkoppervlak. Om het risico op verwondingen te verminderen, moet u de terugslag altijd beheersen door: Altijd de controle over het gereedschap te behouden, zodat het gereedschap weg kan bewegen van het werkoppervlak. Strek uw armen niet volledig, houd ze altijd gebogen wanneer u het gereedschap gebruikt.
- Wanneer u dicht bij een rand van een werkoppervlak of in steile hoeken werkt, moet u voorzichtig zijn om afbrokkelen, splijten of versplintering, of vrije vlucht of terugslaan van spijkers, die letsel kunnen veroorzaken, tot een minimum te beperken.
- Houd handen en lichaam uit de buurt van het nageluitlaatgebied van het gereedschap.
- Gebruik het gereedschap niet met een andere stroombron dan gespecificeerd in de handleiding van het gereedschap.
- Wees extra voorzichtig bij het inslaan van nagels in bestaande muren of andere blinde gebieden om contact met verborgen voorwerpen of personen aan de andere kant (bijv. draden, leidingen) te voorkomen.
- Zorg er bij het bevestigen van elektrische kabels voor dat de kabels niet onder spanning staan. Houd het gereedschap alleen vast aan geïsoleerde grijpvlakken. Gebruik alleen nagels die zijn ontworpen voor elektrische kabelinstallaties. Controleer of de nagel de isolatie van de elektrische kabels niet heeft beschadigd. Een nagel die de isolatie van elektrische kabels beschadigt, kan leiden tot elektrische schokken en brandgevaar.

3.3 Veiligheidswaarschuwing voor brandstofcellen

- De brandstofcel is een fles met vloeibaar gemaakt gas onder hoge druk. Houd het uit de buurt van vonken, vuur of hoge temperaturen en explosieve omgevingen. Doorboor de fles niet en probeer de brandstofcel niet te openen.
- De inhoud van de brandstofcel is uiterst ontvlambaar, houd deze uit de buurt van alle ontstekingsbronnen.
- Laat de brandstofcel niet in direct zonlicht staan. Gebruik het gereedschap niet bij temperaturen hoger dan 50°C (120°F). Oververhitting van de brandstofcel kan leiden tot explosie of brand.

- Bewaar de brandstofcel of het gereedschap niet bij temperaturen boven 50°C (120°F). Hoge temperaturen kunnen leiden tot explosie of brand en het vrijkomen van ontvlambaar gas. Houd het gereedschap uit de buurt van een hoge temperatuurbron of direct zonlicht wanneer het niet in gebruik is.
- Wanneer de brandstof op is, de bus niet verbranden. Volg de recycle-instructie op het blik. Recycle de lege brandstofcel volgens de lokale wetgeving. Probeer niet om de brandstofcel op te laden of de lege brandstofcel te verbranden.
- Gebruik alleen de door fischer aanbevolen brandstofcel. Lees het veiligheidsinformatieblad om meer te weten te komen over de inhoud van de brandstofcel.
- Verwijder de brandstofcel wanneer: niet in gebruik, onderhoud of reparaties uitvoert, een nagelophoping verwijderd, het gereedschap naar een nieuwe locatie verplaatst of wanneer het gereedschap buiten het toezicht of de controle van de bediener valt.

3.4 Battery safety warning

- Gebruik alleen batterijen die door fischer worden geleverd.
- Recycle de batterij volgens de lokale wetgeving. De batterij niet verbranden, doorboren of pletten.
- Dompel de batterij niet onder in water of een andere vloeistof. Stel de batterij niet bloot aan regen of sneeuw.
- Stel de batterij of het gereedschap geladen met batterij niet bloot aan direct zonlicht. Gebruik het gereedschap niet bij temperaturen hoger dan 50°C (120°F). Oververhitting van de batterij kan leiden tot explosie of brand.
- Sta geen direct contact van de accupolen toe met metaal of geleidend materiaal.
- Laad de accu's om de 3 maanden op, zelfs als het gereedschap niet wordt gebruikt, om te voorkomen dat de accu na verloop van tijd te diep ontladtd.
- Verwijder de batterij wanneer: niet in gebruik, onderhoud of reparaties uitvoert, een nagelophoping verwijderd, het gereedschap naar een nieuwe locatie verplaatst of wanneer het gereedschap buiten het toezicht of de controle van de gebruiker staat.
- Als je een probleem hebt met de batterij, bel dan het noodcontact (24-uursnummer): (001) 352 323 3500 of GBK/Infotrac ID 93435 (VS binnenlands) vanuit de VS/CANADA (GRATIS): 1 800 535 5053.

3.5 Battery charger safety warning

- Gebruik de batterijlader niet in een explosieve atmosfeer. Het elektrische apparaat is niet ontworpen om in een dergelijke omgeving te worden gebruikt.
- Laad de batterij niet buitenshuis of bij temperaturen onder 5°C (40°F) op.
- Laad de batterij niet op in direct zonlicht of boven 50°C (120°F).
- Dompel de oplader niet onder in water of een andere vloeistof. Stel de oplader niet bloot aan regen of sneeuw.
- Gebruik de oplader niet als het snoer beschadigd is of als de oplader defect is.
- Koppel de oplader los door aan de stekker te trekken, niet door aan het snoer te trekken.
- Bedek de oplader nergens mee.
- Gebruik geen step-up transformator of motorgenerator als stroombron van de lader.
- Laad de batterij voor het eerste gebruik minimaal 1,5 uur op.

4 Beschrijving

4.1 Overzicht van de tool

1. Wiel voor diepteverstelling
2. Nageldrukknop
3. Tijdschrift
4. Batterij-LED-status
5. Trigger
6. Koelluftsleuven/stoffilter
7. Brandstofcelcompartiment
8. Batterij
9. Ontgrendelknop batterij
10. Riem- of spanthaak
11. Veiligheidsclip



4.2 Wiel voor diepteverstelling

Het wiel voor diepte-instelling kan worden gebruikt om de diepte te verkleinen en te kiezen hoe de nagels worden geplaatst - vlak of volledig verzonken. In de korte positie van het neusstuk worden de nagels diep gezet. Door het wiel te gebruiken om het neusstuk uit te schuiven, wordt de plaatsingsdiepte van de nagel gereduceerd.

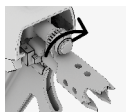

Kort neusstuk =
verzonken plaatsing



Lang neusstuk =
ondiepere plaatsing

4.3 Magazijn

Het gereedschap is uitgerust met een magazijn met een hoek van 34°. De nagelcapaciteit van het magazijn is 60 nagels.

4.4 Indicatie van batterij-LED-status

Nadat de batterij in het gereedschap is geplaatst, geven de LED-lampjes het batterijvermogen en de status van het gereedschap aan.

Toestand	Betekenis
Alle drie de LED's lichten groen op	De tool is klaar en het capaciteitsniveau ligt tussen 100% en 60%.
Twee LED's lichten groen op	De tool is klaar en het capaciteitsniveau ligt tussen 60% en 30%.
Een LED licht groen	Het gereedschap is gereed en het capaciteitsniveau ligt tussen 30% en 10%.
Een LED knippert groen	Het gereedschap is gereed en het capaciteitsniveau ligt tussen 10% en 5%.
Een LED licht rood	Het gereedschap is klaar en het capaciteitsniveau is lager dan 5% en moet binnenkort worden opgeladen.
Alle drie de LED-lampjes knipperen rood	De tool heeft een probleem en mag niet meer worden gebruikt, zie probleemoplossing (hoofdstuk 9) om de tool weer aan het werk te krijgen.

4.5 Stof filter

Het stoffilter aan de achterkant van het gereedschap kan worden verwijderd om het schoon te maken of om het te vervangen door een nieuw exemplaar als het vuil is. Om het deksel van het stoffilter los te maken, gebruikt u een schroevendraaier of soortgelijk en drukt u het in de gleuf aan de onderkant van het deksel. Draai de schroevendraaier naar beneden om het deksel los te maken en verwijder het stoffilter. Reinig het stoffilter met perslucht. Gebruik geen water of olie om het filter te reinigen. Plaats na de reiniging het stoffilter terug op dezelfde manier als het werd verwijderd en plaats het deksel weer terug door het terug in de vergrendelde positie te duwen.

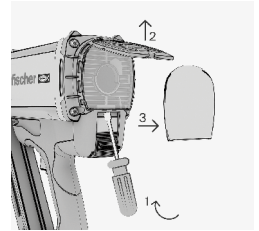

NL

4.6 Afdekking brandstofcelcompartiment

Open het brandstofceldeksel door aan de deksel te trekken en te draaien. Het brandstofceldeksel moet volledig geopend zijn om de brandstofcel te kunnen plaatsen. Sluit de deksel weer na het plaatsen van de brandstofcel.

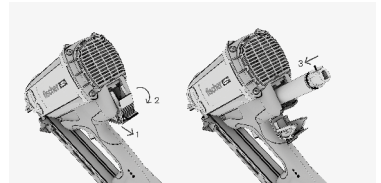

4.7 Riem- of spanthaak

De haak kan eenvoudig worden aangepast aan het gebruik als riem- of spanthaak. Verwijder hiervoor de batterij en draai de haak in de gewenste positie.

5 Accessoires

Gebruik alleen originele fischer accessoires. Ga voor het complete assortiment accessoires naar www.fischer-international.com of blader door de hoofdcatalogus van fischer.



B 7.2V
Art. Nr.: 553415



BC 7.2V
Art. Nr.: 560040 (EU), 560041 (UK),
560042 (US), 560043 (AUS)
En mogelijk nog meer varianten.



fischer FF nagels



fischer brandstofcel
Art. Nr.: 553416, 538211
Voorbeeld illustratie.

Artikelomschrijving	Art. Nr.	
Nagel- en brandstof-celpakket	FF NFP 51x2.8mm Ring Bright	534693
	FF NFP 63x2.8mm Ring Bright	534694
	FF NFP 75x2.8mm Ring Bright	534695
	FF NFP 75x3.1mm Ring Bright	534699
	FF NFP 90x3.1mm Smooth Bright	534700
	FF NFP 51x2.8mm Ring Galv	534703
	FF NFP 63x2.8mm Ring Galv	534704
	FF NFP 63x3.1mm Ring Galv	534705
	FF NFP 75x2.8mm Ring Galv	534706
	FF NFP 75x3.1mm Ring Galv	534707
	FF NFP 90x3.1mm Ring Galv	534701
	FF NFP 90x3.1mm Smooth Galv	534702
	FF NFP 51x2.8mm Ring HDG	558077
	FF NFP 63x2.8mm Ring HDG	558075

Artikelomschrijving	Art. Nr.	
Nagel- en brandstof-celpakket	FF NFP 63x3.1mm Ring HDG	558076
	FF NFP 75x2.8mm Ring HDG	534710
	FF NFP 90x3.1mm Smooth HDG	558078
	FF NFP 51x2.8mm Ring SS304	534713
	FF NFP 63x2.8mm Ring SS304	534714
	FF NFP 63x3.1mm Ring SS304	534779
	FF NFP 75x3.1mm Ring SS304	534716
	FF NFP 90x3.1mm Smooth SS304	534717
	Nagel pakket	FF NP 51x2.8mm Ring Galv
FF NP 63x2.8mm Ring Galv		558082
FF NP 63x3.1mm Ring Galv		558083
FF NP 75x2.8mm Ring Galv		558084
FF NP 75x3.1mm Ring Galv		558085
FF NP 90x3.1mm Ring Galv		558079
	FF NP 90x3.1mm Smooth Galv	558080

6 Ingebruikname/instelling

6.1 De brandstofcel laden

Ga als volgt te werk als u een nieuwe brandstofcel gebruikt:

Voor de brandstofcel met art. nr. 553416 verwijder de veiligheidsdop en plug op het doseerventiel.

Voor de brandstofcel met art. nr. 538211 sluit gewoon de doseerklap aan.

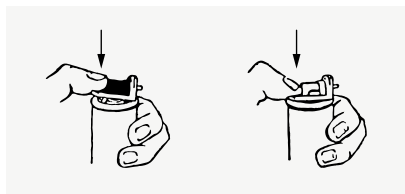
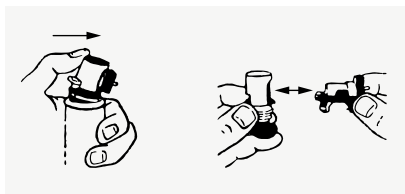

Open het deksel van het brandstofcelcompartiment aan de achterkant van het gereedschap. Plaats de brandstofcel zo in het compartiment dat de doseerklap van de brandstofcel naar boven wijst en in de rode adapter van het gereedschap past. Sluit het deksel van het brandstofcelcompartiment weer.

6.2 De batterij plaatsen

Plaats de batterij in het gereedschap en zorg ervoor dat deze correct is aangesloten. Zodra de batterij is geplaatst, gaan de batterij-LED-statuslampjes branden om de capaciteit van de batterij of de status van het gereedschap aan te geven.

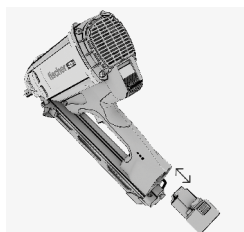

6.3 De nagels in het magazijn laden

Schuif de spijkerstrip zo in het magazijn dat de spijkers naar het neusstuk van het gereedschap wijzen. Let erop dat u de nagelstrip volledig over de veiligheidsclip duwt. Trek nu de drukknop terug tot het einde van het magazijn en laat deze gecontroleerd los. De drukknop haakt onder de spijkerstrip en duwt de spijkers omhoog.

Waarschuwing: Let erop dat uw vingers niet in de buurt van de drukknop komen wanneer u deze loslaat, anders bestaat het risico op vingerletsel.



7 Gebruik

NL

7.1 Nagels schieten

1. Controleer de diepteinstelling.
2. Breng het neusstuk in contact met het werkoppervlak.
3. Druk het gereedschap zo ver mogelijk tegen het werkoppervlak totdat u de ventilator hoort draaien.
4. Controleer of het neusstuk correct op het werkoppervlak is geplaatst.
5. Haal de trekker over om een nagel in te slaan.
6. Til het gereedschap volledig weg van het werkoppervlak na het inslaan van de nagel, het gereedschap is nu weer klaar om een andere nagel in te slaan.
7. Controleer de positie van de nagel of deze niet diep genoeg of te diep in het oppervlak wordt ingeslagen, pas de insteekdiepte dienovereenkomstig aan met het diepte-instelwiel.
8. Verwijder altijd de brandstofcel en de accu wanneer het werk met het gereedschap is voltooid of voordat u het gereedschap onbeheerd achterlaat.

7.2 Ontlaad het bevestigingsgereedschap

7.2.1. Verwijder de batterij

Druk op de rode ontgrendelknop aan de onderkant van de batterij en trek de batterij uit het gereedschap.

7.2.2. Verwijder de brandstofcel

Open het brandstofcelcompartiment (zie hoofdstuk 4.8) en verwijder de brandstofcel. Sluit het compartimentdeksel weer.

7.2.3. Het magazijn verwijderen

Druk op de rode knop op de nageldrukknop en breng deze gecontroleerd terug naar de uitgangspositie. Duw nu de veiligheidsclip in het magazijn naar beneden en verwijder de nagelstrip.

7.3 Gebruik van de batterijlader

Om de batterij op te laden, sluit u de batterijlader BC 7.2V aan. Als de acculader goed is aangesloten, gaat de groene LED branden en is de lader klaar voor gebruik. Om de batterij op te laden, plaatst u de batterij op de juiste manier in de batterijlader. Als de batterij goed wordt opgeladen, gaat de rode LED branden. Wanneer u een batterij aansluit en de groene LED brandt, is de batterij al volledig opgeladen en hoeft u niet meer op te laden.

Zodra de batterij volledig is opgeladen, gaat de groene LED branden in plaats van de rode. Het volledig opladen van een lege batterij duurt ongeveer 1,5 uur. Als de rode en groene LED afwisselend knipperen, is er een probleem of storing met de batterij en mag de batterij niet meer worden gebruikt.

8 Onderhoud

8.1 Zorg voor het bevestigingsgereedschap

- Clean the tool with a cloth at regular intervals
- Keep the grip areas free from oil and grease
- Do not use pressure jet washers or running water for cleaning
- Only use the fischer cleaning spray. Do not use cleaning sprays with silicone.
- Never use the tool when the air slots are blocked.

8.2 Het bevestigingsgereedschap reinigen

**Opmerking: Het gereedschap moet regelmatig worden schoongemaakt en onderhouden.
Wij raden aan om minimaal na 20.000 nagels een reinigingsbeurt uit te voeren.**

- Reinig het gereedschap als er steeds meer storingen optreden, zoals overslaan.
- Gebruik voor de reiniging alleen de fischer Reinigingsset en volg de afgebeelde reinigingsinstructies die bij de reinigingsset zijn meegeleverd.
- Gebruik alleen originele fischer-reserveonderdelen om een veilige en betrouwbare werking te garanderen.

De volgende afbeeldingen (zie volgende pagina) beschrijven het reinigingsproces van alle fischer gasaangedreven bevestigingsgereedschappen.

Het afgebeelde gereedschap is een voorbeeld voor alle fischer gasaangedreven bevestigingsgereedschappen.



Danger



NL

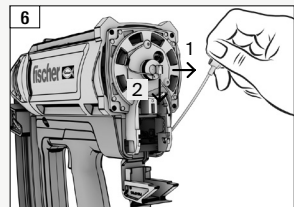
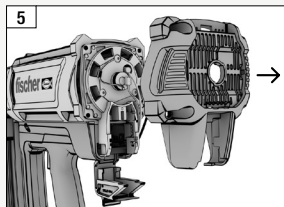
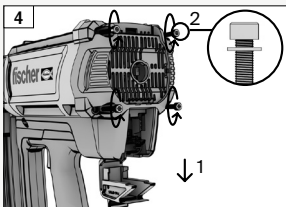
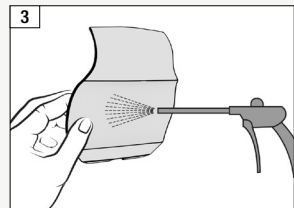
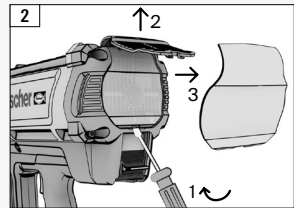
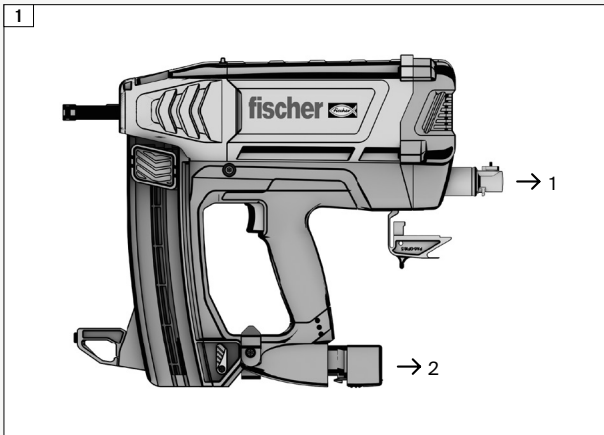
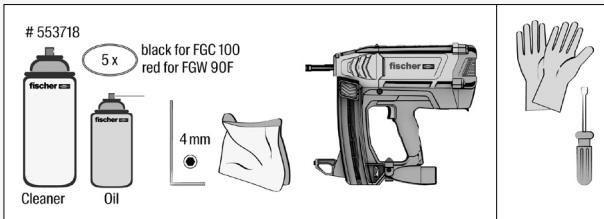

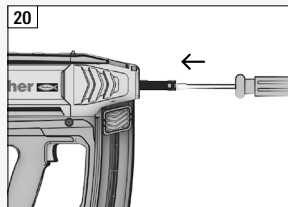
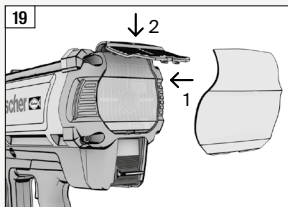
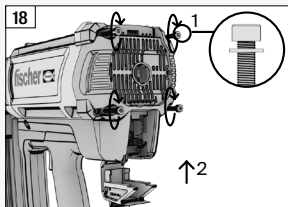
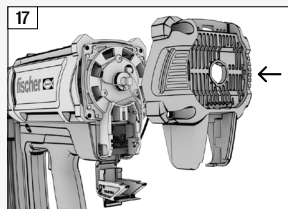
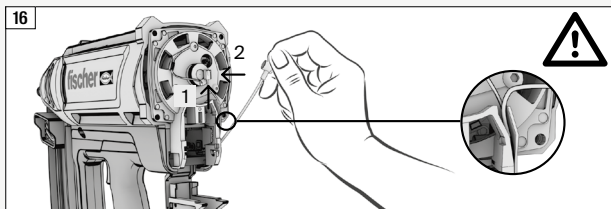
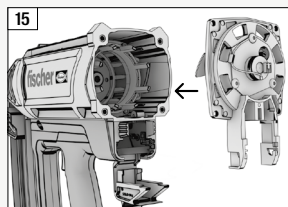
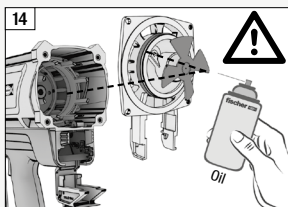
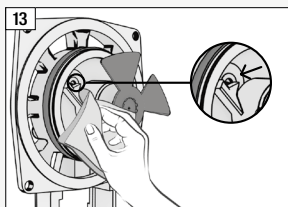
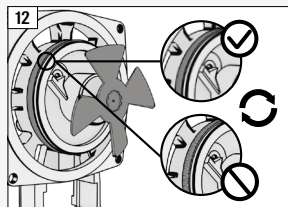
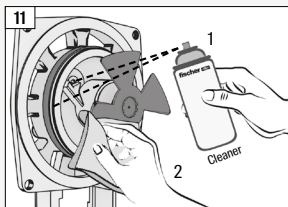
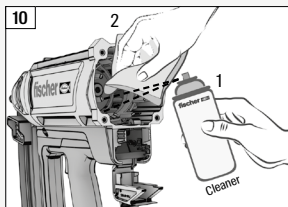
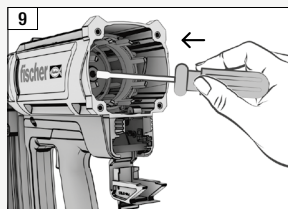
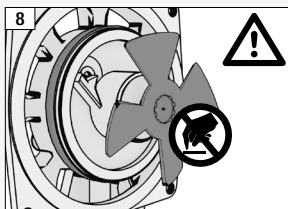
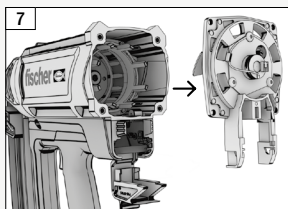

9 Problemen oplossen

NL

Als het probleem dat u ondervindt hieronder niet wordt vermeld of als u het probleem niet zelf kunt verhelpen, neem dan contact op met uw fischer contactpersoon. Stop onmiddellijk met het gebruik van de tool.

Storing	Mogelijke oorzaak	Te ondernemen actie
Nagels zijn niet diep genoeg ingeslagen.	Het aandrijfvermogen is te laag.	→ Draai aan het diepte-instelwiel om de lengte van het neusstuk te verkleinen.
	De nagels zijn te lang.	→ Gebruik kortere of gladde nagels.
	Het werkoppervlak is te hard.	→ Gebruik een andere bevestigingsmethode.
Nagels zijn te diep ingeslagen.	Het aandrijfvermogen is te hoog.	→ Draai aan het diepte-instelwiel om de lengte van het neusstuk te vergroten.
	De nagels zijn te kort.	→ Gebruik langere nagels of nagels met ringschacht.
Nagels buigen.	Het aandrijfvermogen is te laag.	→ Draai aan het diepte-instelwiel om de lengte van het neusstuk te verkleinen.
	De nagels zijn te lang.	→ Gebruik kortere of gladde nagels en controleer het hout op knopen.
De brandstofcel is leeg voordat alle nagels van een pakket zijn gebruikt.	Hoog gasverbruik door veelvuldig bedienen van het gereedschap door het tegen het werkoppervlak te drukken zonder een nagel in te slaan.	→ Vermijd bediening van het gereedschap zonder een nagel in te slaan.

Storing	Mogelijke oorzaak	Te ondernemen actie
Het neusstuk is na het inslaan van een nagel niet in zijn oorspronkelijke positie teruggekeerd.	Er is een nagel vastgelopen in het neusstuk.	→ Verwijder de nagelophoping met b.v. een schroevendraaier.
Er worden geen nagels ingeslagen, maar de ventilator draait.	Nageltransport werkt niet meer.	→ Controleer de nagelstrip, bij beschadiging een nieuwe gebruiken. Reinig het magazijn en het neusstuk.
	Brandstofcel is leeg.	→ Plaats een nieuwe brandstofcel.
	Onjuiste positie van de aandrijfzuiger.	→ Duw de aandrijfzuiger helemaal terug in de uitgangspositie.
	Frequente verkeerde positie van de aandrijfzuiger.	→ Reinig het gereedschap zoals beschreven in hoofdstuk 8.
	Het gereedschap rijdt niet vanwege een vuile bougie.	→ Reinig het gereedschap zoals beschreven in hoofdstuk 8.
Er worden geen nagels ingeslagen en de ventilator draait niet.	De hoogspanningskabel voor de bougie is losgeraakt.	→ Open de achterkant van het gereedschap en sluit de hoogspanningskabel weer aan.
	Niet genoeg nagels in het tijdschrift.	→ Laad nieuwe nagels in het magazijn.
	De batterij is leeg.	→ Vervang de batterij door een volledig opgeladen exemplaar.
	De elektrische kabel van de ventilator is losgeraakt.	→ Open de achterkant van het gereedschap en sluit de ventilatorkabel weer aan.

10 Milieubescherming

NL

Neem de nationale voorschriften voor milieuvriendelijke verwijdering en recycling van afgedankte machines, verpakkingen en accessoires in acht.

Batterijen mogen niet bij het gewone afval worden weggegooid.

Zorg ervoor dat accu's niet in contact komen met water.



Alleen voor EU-landen: Gooi elektrisch gereedschap nooit bij het huisvuil! In overeenstemming met de Europese Richtlijn 2012/19/EU betreffende gebruikte elektronische en elektrische apparatuur en de implementatie ervan in nationale rechtsstelsels, moet gebruikt elektrisch gereedschap apart worden ingezameld en ingeleverd voor milieuvriendelijke recycling. Ontlaad het accupack in het elektrische gereedschap voordat u het weggooit. Voorkom kortsluiting van de contacten (bijv. door ze te beschermen met plakband).

11 Garantie

Neem contact op met uw plaatselijke fischer-dealer of vertegenwoordiger voor meer informatie over de garantievoorwaarden.

12

Technische gegevens



*1)

Regulation 2A of S.I. 2008/1597
2006/42/EC (MSD),
2014/35/EU (LVD),
2014/30/EU (EMC),
2011/65/EU (RoHS),
2012/19/EU (WEEE)

*2)

ISO 8662-11+A1,
BS EN 60745-1+A11,
BS EN 60745-2-16,
BS EN 55014-1,
BS EN 55014-2,
BS EN ISO 12100,
BS EN ISO 11148-13,
BS EN 12549+A1

(extra voor batterijlader):

BS EN 60335-1+A13,
BS EN 60335-2-29+A11

(extra voor batterij):

BS EN 62133-2

*3)

Modelnaam:	FGW 90F
Type gereedschap:	Gastacker
Afmetingen (L x B x H):	390 x 108 x 381 mm
Nominale ingang batterijlader:	100-240 Vac, 50/60 Hz
Oplaadtijd batterij:	90 min.
Batterijcapaciteit:	≥ 2500 mAh
Accuspanning:	7.2 Vdc
Bedrijfstemperatuur:	-7 °C (19°F) ~ 49 °C (120°F)

Geluidskarakteristieken volgens BS EN 12549+A1.

A-gewogen geluidsdruk niveau op werkstation, LEA:	96.2 dB
A-gewogen geluidsvermogensniveau, LWA:	101.0 dB
Piek C-gewogen momentaan geluidsdruk niveau op werkstation:	< 130 dB
Meetonzekerheid (standaard):	2.5 dB
Trillingswaarde volgens ISO 8662-11+A1:	2.64 m/s ²
Meetonzekerheid (standaard):	1.32 m/s ²
Nagelspecificaties:	Hoek 34°, Diameter 2.8 - 3.3 mm, Lengte 50 - 90 mm, papier gesorteerd

13 Explosietekening en lijst met reserveonderdelen

13.1 Explosietekening van het bevestigingsgereedschap

NL

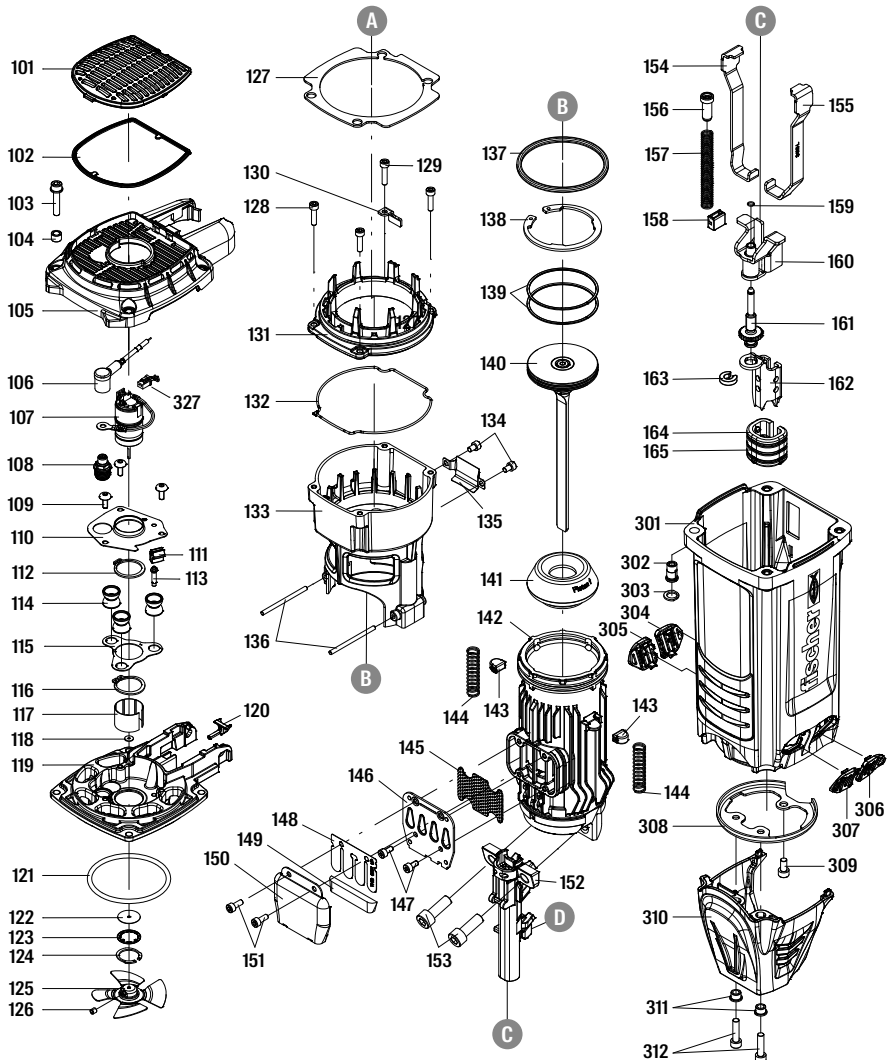

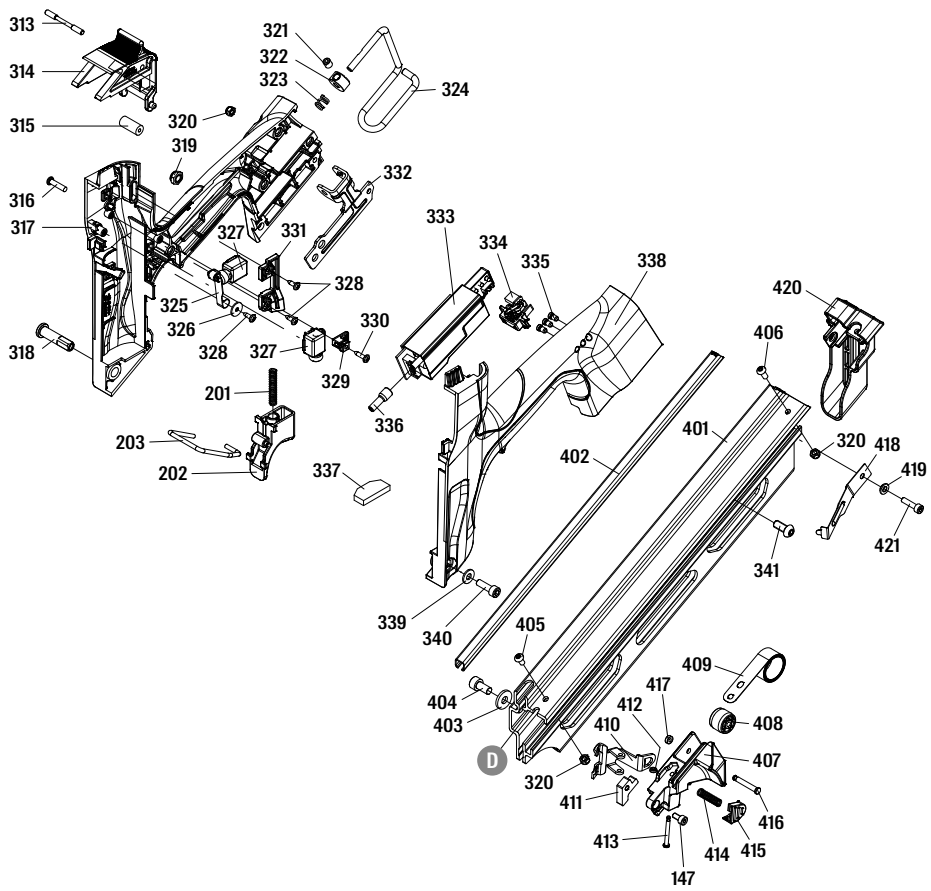

13.2 Lijst met reserveonderdelen

Item	Deel naam
101	DEFLECTOR
102	FILTER UNIT
103	BOLT W/FLAT WASHER
104	COLLOR
105	CAP
106	HIGH VOLTAGE CABLE SET
107	MOTOR UNIT
108	SPARKLER
109	HALF ROUND HD.HEX.BOLT
110	POSITIONING SHEET
111	GROUND WIRE BRACKET
112	C - RING
113	POSITIONING SHAFT
114	FEED BUMPER
115	SPACER
116	C - RING
117	SLEEVE MOTOR
118	WASHER-MOTOR SHAFT
119	END CAP-COMBUSTION CHAMBER
120	FUEL STEM ADAPTER
121	O - RING
122	SEAL
123	SEAL PLATE-MOTOR
124	IN-CONCENTRIC RING
125	COOLING FAN ASSEMBLY
126	HEX.SOC.HD.SCREW
127	SPACER
128	HEX.SOC.HD.BOLT
129	HEX.SOC.HD.BOLT
130	GUIDE
131	UPPER COMBUSTION CHAMBER
132	PACKING

Item	Deel naam
133	COMBUSTION CHAMBER
134	HEX.SOC.HD.BOLT
135	WASHER
136	PIN
137	O - RING
138	C - RING
139	PISTON RING
140	DRIVER UNIT
141	BUMPER
142	CYLINDER
143	BUMPER-COMBUSTION CHAMBER
144	SAFETY SPRING
145	EXHAUST MESH PLATE
146	EXHAUST BAFFLE
147	HEX.SOC.HD.BOLT
148	REED VALVE
149	CLEANER
150	DEFLECTOR
151	HEX.SOC.HD.BOLT
152	NOSE PIECE
153	HEX.SOC.HD.BOLT
154	SAFETY C (RIGHT)
155	SAFETY C (LEFT)
156	SAFETY ROD
157	SAFETY SPRING
158	FEED BUMPER
159	SELF-LOCKING EXTERNAL NUTS
160	SAFETY B UNIT
161	ADJUST AXIE UNIT
162	SAFETY A
163	RING
164	PROTECTIVE CASING

Item	Deel naam
165	FIXED RING
201	SPRING
202	TRIGGER
203	SAFETY
301	GUN BODY
302	CAP NUT
303	WASHER CAP
304	SAFETY COVER
305	SAFETY COVER
306	SAFETY COVER
307	SAFETY COVER
308	CYLINDER BRACKET
309	HEX.SOC.HD.BOLT
310	COVER-SAFETY
311	WASHER-NOSE COVER
312	HEX.SOC.HD.BOLT
313	PIN-FUEL ACTUATOR
314	FUEL ACTUATOR
315	BUSH-FUEL ACTUATOR
316	TAP BOLT
317	HANDLE A UNIT
318	HANDLE BOLT
319	LOCK NUT
320	LOCK NUT
321	HEX.SOC.HD.SCREW
322	POSITIONING AXIS
323	SPRING RETAINER
324	BELT HOOK
325	MOTOR FAN SWITCH LEVER UNIT
326	FLAT WASHER
327	MOTOR CABLE
328	SELF TAPPING BOLT
329	BRACKET UNIT
330	SELF TAPPING BOLT

Item	Deel naam
331	POSITIONING SHEET
332	RAFT HOOK BRACKET
333	PCB ASSEMBLY
334	CONNECTING UNIT
335	LED COVER
336	INSULATING SLEEVE
337	SPACER
338	HANDLE A UNIT
339	FLAT WASHER
340	HEX.SOC.HD.BOLT
341	HALF ROUND HD.HEX.BOLT
401	MAGAZINE A
402	STEEL CHANNEL
403	FLAT WASHER
404	HEX.SOC.HD.BOLT
405	HALF ROUND HD.HEX.BOLT
406	HALF ROUND HD.HEX.BOLT
407	PROTECTING HOOD COVER
408	ROLLING ELEMENT
409	SPRING
410	PUSHER
411	SQUARE UNITS
412	RETAINER
413	TRIGGER PIVOT PIN
414	SPRING
415	GLOVE
416	ROLL PIN
417	PU RETAINER
418	STOP NAIL PLATE
419	GASKET
420	PROTECTING HOOD COVER
421	HEX.SOC.HD.BOLT

Tabella dei contenuti

1. Dichiarazione di conformità	93
2. Uso previsto	93
3. Istruzioni di sicurezza	
3.1 Istruzioni generali di sicurezza	94
3.2 Avviso di sicurezza dell'attrezzo di fissaggio	94 - 95
3.3 Avviso di sicurezza sulle bombolette a gas combustibile	95 - 96
3.4 Avviso di sicurezza della batteria	96
3.5 Avviso di sicurezza del caricabatteria	96
4. Descrizione	
4.1 Panoramica dello strumento	97
4.2 Selettore per la regolazione della profondità	98
4.3 Caricatore	98
4.4 LED di indicazione dello stato di carica della batteria	98
4.5 Filtro antipolvere	99
4.6 Coperchio vano cella a combustibile	99
4.7 Gancio per cintura	99
5. Accessori	100
6. Messa in funzione/impostazioni iniziali	
6.1 Inserimento della bomboletta gas combustibile	101
6.2 Inserimento della batteria	101
6.3 Inserimento dei chiodi nel caricatore	101
7. Uso	
7.1 Azionamento dei chiodi	102
7.2 Scaricamento dell'attrezzo di fissaggio	102
7.2.1 Rimuovere la batteria	102
7.2.2 Rimuovere la bomboletta gas combustibile	102
7.2.3 Svuotare il caricatore	102
7.3 Utilizzo del caricabatteria	102
8. Manutenzione	
8.1 Cura dello strumento di fissaggio	103
8.2 Pulizia dello strumento di fissaggio	103 - 105
9. Risoluzione dei problemi	106 - 107
10. Protezione ambientale	108
11. Garanzia	108
12. Dati tecnici	109
13. Vista esplosa ed elenco delle parti di ricambio	
13.1 Vista esplosa dell'attrezzo di fissaggio	110 - 111
13.2 Lista dei pezzi di ricambio	112 - 113

1

Dichiarazione di conformità

Dichiariamo sotto la nostra esclusiva responsabilità: questo attrezzo di fissaggio a gas FGW 90F, è conforme a tutti i requisiti pertinenti delle direttive *1) e degli standard *2). Dati tecnici in *3) – vedere pagina 109.



01.07.2021

Dr. Oliver Geibig
Responsabile delle unità aziendali e dell'ingegneria
Membro del Consiglio Direttivo

IT

2

Usò previsto

L'utensile di fissaggio a gas è progettato per fissare chiodi adatti in legno massiccio, legno lamellare, compensato, truciolato, fibra di legno e materiali impiallacciati e altri materiali adatti per la tecnica di fissaggio diretto. Lo strumento a gas, la cella a combustibile, la batteria e i chiodi formano un'unità tecnica. Il fissaggio senza problemi può essere garantito solo se vengono utilizzate la batteria, la cella a combustibile e i chiodi prodotti da fischer. Utilizzare lo strumento solo come dispositivo portatile.

- utilizzare solo la batteria fischer B 7.2V con questo prodotto (*A) – vedere pagina 100
- utilizzare solo il caricabatteria fischer BC 7.2V per caricare la batteria (*B) – vedere pagina 100
- utilizzare solo la cella a combustibile fischer con questo prodotto (*C) – vedere pagina 100
- utilizzare solo chiodi con un diametro del gambo di 2,8 - 3,3 mm e una lunghezza di 50 - 90 mm, caricati con un angolo di 34° con questo prodotto (*D/*E) – vedere pagina 100

L'utente è l'unico responsabile per eventuali danni causati da un uso improprio. Devono essere osservate le norme antinfortunistiche generalmente accettate e le istruzioni di sicurezza allegate.

3 Istruzioni di sicurezza

3.1 Istruzioni generali di sicurezza

IT

- Solo le persone che hanno letto e compreso le istruzioni per l'uso/la sicurezza dell'utensile devono utilizzare l'utensile.
- Indossare un'adeguata protezione per gli occhi contro oggetti volanti durante la preparazione, l'uso e la manutenzione dell'utensile. È responsabilità del datore di lavoro obbligare l'utente e tutto il personale vicino al luogo di lavoro a indossare una protezione per gli occhi durante l'uso dello strumento. Inoltre, si consiglia di indossare un elmetto per prevenire il rischio di lesioni dovute a frammenti volanti. Si consiglia di indossare protezioni per le orecchie vicino o sul luogo di lavoro quando si utilizza lo strumento per evitare danni all'udito.
- Vestirsi adeguatamente. Non indossare abiti larghi o gioielli in quanto possono impigliarsi nelle parti in movimento. Si consiglia di utilizzare guanti di gomma e calzature antiscivolo quando si lavora con lo strumento. Indossare una copertura protettiva per capelli per contenere i capelli lunghi. Indossare sempre i guanti quando si effettuano lavori di manutenzione dell'utensile soprattutto quando è ancora caldo.
- Mantenere l'equilibrio del corpo durante l'utilizzo dell'utensile, non sporgersi.
- Tenere l'utensile, la bomboletta del gas, il caricabatteria e la batteria fuori dalla portata dei bambini. Lo strumento è pericoloso nelle mani di persone non addestrate.

3.2 Avviso di sicurezza dell'attrezzo di fissaggio

- Ispezionare l'utensile prima dell'uso: verificare che l'utensile funzioni correttamente. Verificare la presenza di disallineamenti o parti mobili piegate o qualsiasi altra condizione che possa influire sul funzionamento dell'utensile. Non deve essere utilizzato uno strumento che non sia correttamente funzionante.
- Lo strumento non deve essere modificato se non autorizzato nel manuale dello strumento. Lo strumento potrebbe funzionare inaspettatamente dopo la modifica e causare pericolo.
- Assumere sempre che lo strumento contenga chiodi. Non puntare lo strumento verso se stessi o verso chiunque altro, sia che i chiodi siano contenuti o meno. Tenere lontano persone e bambini mentre si utilizza lo strumento.
- Non azionare lo strumento a meno che lo strumento non sia posizionato saldamente contro la superficie di lavoro. Non premere mai il nasello dello strumento contro la mano o qualsiasi altra parte del corpo.
- Non tenere o trasportare lo strumento con un dito sul grilletto.
- Lo strumento non è progettato per essere utilizzato in atmosfera esplosiva. Lo strumento genera scintille e lo scarico causerà anche il possibile pericolo di incendiare carburante o gas altamente infiammabili. Non utilizzare lo strumento in questo tipo di ambiente. Non fumare durante l'utilizzo o la manipolazione dello strumento e della cella a combustibile.
- Mantenere lo strumento con cura. Fare riferimento alle istruzioni di manutenzione dell'utensile (capitolo 8) per informazioni dettagliate sulla corretta manutenzione dell'utensile.
- Impugnatura e corpo unti possono causare la caduta accidentale dell'utensile e lesioni alle

persone vicine. Si prega di mantenere lo strumento in condizioni pulite, rimuovere grasso o olio dopo il lavoro. Non utilizzare detergenti a base di solventi per pulire lo strumento. È possibile che il solvente danneggi i componenti in gomma o plastica dello strumento.

- Si prega di utilizzare solo l'olio di lubrificazione specificato in questo manuale per eseguire la lubrificazione. L'uso di altra lubrificazione può causare danni all'utensile e comporta il rischio di malfunzionamenti che potrebbero ferire l'operatore.
- Non utilizzare l'utensile con materiali troppo duri o troppo morbidi. Il materiale duro può far rimbalzare il chiodo che può ferire le persone, mentre il materiale morbido può essere penetrato facilmente e far volare il chiodo. Usare i chiodi solo su superfici di lavoro adeguate.
- Lo strumento deve essere utilizzato in aree ben ventilate. Non inalare i gas di scarico, i fumi o i gas perché potenzialmente pericolosi per il corpo umano.
- Non utilizzare lo strumento per eseguire lavori diversi dalla funzione designata. Soprattutto non utilizzare l'utensile come un martello, l'impatto sull'utensile aumenterà il rischio di rottura del corpo e potrebbe portare a malfunzionamenti dell'utensile.
- Quando si preme il pulsante del caricatore dei chiodi, non rilasciarlo completamente ma accompagnarlo avanti lentamente. C'è il rischio di pizzcarsi le dita.
- Stai attento, concentrati sul tuo lavoro e usa il buon senso quando lavori con lo strumento. Non utilizzare lo strumento quando si è stanchi, dopo aver consumato droghe o alcol o sotto l'effetto di farmaci.
- Non piantare chiodi in altri chiodi.
- Dopo aver piantato un chiodo, l'utensile potrebbe tornare indietro ("rinculo") facendolo allontanare dalla superficie di lavoro. Per ridurre il rischio di lesioni, gestire sempre il rinculo: Mantenendo sempre il controllo dell'utensile, consentendo all'utensile di allontanarsi dalla superficie di lavoro. Non raddrizzare completamente le braccia, tenerle sempre flesse quando si utilizza lo strumento.
- Quando si lavora vicino al bordo di una superficie di lavoro o ad angoli ripidi, prestare attenzione a ridurre al minimo scheggiature, rotture o scheggiature, oppure il volo libero o il rimbalzo dei chiodi, che possono causare lesioni.
- Tenere le mani e il corpo lontano dall'area di scarico dei chiodi dello strumento.
- Non azionare lo strumento con una fonte di alimentazione diversa da quella specificata nel manuale dello strumento.
- Prestare particolare attenzione quando si piantano chiodi nelle pareti esistenti o in altre aree cieche per evitare il contatto con oggetti nascosti (ad es. cavi, tubi) o persone dall'altra parte.
- Quando si fissano i cavi elettrici, assicurarsi che i cavi non siano sotto tensione. Tenere l'utensile solo da superfici di presa isolate. Utilizzare solo chiodi progettati per installazioni di cavi elettrici. Verificare che il chiodo non abbia danneggiato l'isolamento dei cavi elettrici. Un chiodo che danneggia l'isolamento dei cavi elettrici può causare scosse elettriche e rischi di incendio.

3.3 Avviso di sicurezza sulle bombolette a gas combustibile

- La bomboletta a gas combustibile (detta anche cella a combustibile) è una bombola di gas liquefatto ad alta pressione. Tenerla lontana da scintille, fuoco o alte temperature ed ambienti esplosivi. Non forare la bottiglia o tentare di aprire la cella a combustibile.
- Il contenuto della cella a combustibile è estremamente infiammabile, tenerla lontana da qualsiasi fonte di accensione.
- Non lasciare la cella a combustibile esposta alla luce diretta del sole. Non utilizzare lo strumento a temperature superiori a 50°C (120°F). Il surriscaldamento della cella a combustibile può provocare esplosioni o incendi.

- Non conservare la cella a combustibile o l'utensile a temperature superiori a 50°C (120°F). L'alta temperatura può provocare esplosioni o incendi e il rilascio di gas infiammabile. Quando non è in uso, tenere lo strumento lontano da fonti di calore o dalla luce solare diretta.
- Quando il carburante è esaurito, non incenerire la tanica. Segui le istruzioni di riciclaggio sulla lattina. Riciclare la cella a combustibile vuota secondo la legge locale. Non tentare di ricaricare la cella a combustibile o incenerire la cella a combustibile vuota.
- Utilizzare solo la cella a combustibile consigliata da fischer. Leggi la scheda dei dati di sicurezza per comprendere meglio il contenuto della cella a combustibile.
- Rimuovere la cella a combustibile quando: Non è in uso, si esegue qualsiasi manutenzione o riparazione, si rimuove un inceppamento di chiodi, si sposta lo strumento in una nuova posizione o quando lo strumento è al di fuori della supervisione o del controllo dell'operatore.

3.4 Avviso di sicurezza della batteria

- Utilizzare solo batterie fornite da fischer.
- Riciclare la batteria secondo la legge locale. Non incenerire, forare o schiacciare la batteria.
- Non immergere la batteria in acqua o altri liquidi. Non esporre la batteria a pioggia o neve.
- Non esporre la batteria o l'utensile caricato con la batteria alla luce solare diretta. Non utilizzare lo strumento a temperature superiori a 50°C (120°F). Il surriscaldamento della batteria può provocare esplosioni o incendi.
- Non permettere il contatto diretto dei poli della batteria con metallo o materiale conduttivo.
- Caricare le batterie ogni 3 mesi anche se lo strumento non viene utilizzato per evitare che la batteria si scarichi nel tempo.
- Rimuovere la batteria quando: Non è in uso, si esegue qualsiasi manutenzione o riparazione, si rimuove un inceppamento di chiodi, si sposta l'utensile in una nuova posizione o quando l'utensile è al di fuori della supervisione o del controllo dell'operatore.
- In caso di problemi con la batteria, chiamare il contatto di emergenza (numero 24 ore): (001) 352 323 3500 o GBK/Infotrac ID 93435 (nazionale USA) dall'interno di USA/CANADA (NUMERO VERDE): 1 800 535 5053.

3.5 Avviso di sicurezza del caricabatteria

- Non utilizzare il caricabatteria in atmosfera esplosiva. Il dispositivo elettrico non è progettato per essere utilizzato in tale ambiente.
- Non caricare la batteria all'aperto o a temperature inferiori a 5°C (40°F).
- Non caricare la batteria alla luce diretta del sole o a temperature superiori a 50°C (120°F).
- Non immergere il caricabatterie in acqua o altri liquidi. Non esporre il caricabatterie a pioggia o neve.
- Non utilizzare il caricabatterie se il cavo è danneggiato o se il caricabatterie è difettoso.
- Scollegare il caricabatterie tirando la spina, non tirando il cavo.
- Non coprire il caricabatterie con nulla.
- Non utilizzare un trasformatore potenziato o un generatore come fonte di alimentazione del caricabatterie.
- Si prega di caricare la batteria per almeno 1,5 ore prima del primo utilizzo.

4 Descrizione

4.1 Panoramica dello strumento

1. Selettore per la regolazione della profondità
2. Pulsante per inserimento e rimozione chiodi
3. Caricatore
4. LED stato della batteria
5. Grilletto
6. Fessure per l'aria di raffreddamento/ filtro antipolvere
7. Coperchio vano cella a combustibile
8. Batteria
9. Pulsante di rilascio della batteria
10. Gancio per cintura
11. Clip di sicurezza



4.2 Selettore per la regolazione della profondità

La rotella per la regolazione della profondità può essere utilizzata per ridurre la profondità e scegliere come impostare i chiodi: a filo o completamente incassati. Nella regolazione corta del nasello, i chiodi sono incastonati in profondità. Usando la rotella per estendere il nasello, la profondità di incastonatura del chiodo sarà ridotta.

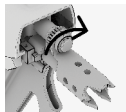

Nasello corto =
grande profondità
di regolazione



Nasello lungo =
profondità di
regolazione ridotta

IT

4.3 Caricatore

L'utensile è dotato di un caricatore con angolo di 34°.
La capacità dei chiodi del caricatore è di 60 chiodi.

4.4 LED indicatori dello stato di carica della batteria

Dopo aver inserito la batteria nello strumento, le luci LED indicano la carica della batteria e lo stato dello strumento.

Stato	Significato
Tutti e tre i LED si illuminano in verde	Lo strumento è pronto e il livello di capacità è compreso tra il 100% e il 60%.
Due LED si illuminano in verde	Lo strumento è pronto e il livello di capacità è compreso tra il 60% e il 30%.
Un LED verde chiaro	Lo strumento è pronto e il livello di capacità è compreso tra il 30% e il 10%.
Un LED lampeggia in verde	Lo strumento è pronto e il livello di capacità è compreso tra il 10% e il 5%.
Una luce LED rossa	Lo strumento è pronto e il livello di capacità è inferiore al 5% e dovrebbe essere ricaricato al più presto.
Tutte e tre le luci LED lampeggiano in rosso	Lo strumento ha qualche problema e non dovrebbe essere più utilizzato, vedere la risoluzione dei problemi (capitolo 9) per far funzionare di nuovo lo strumento.

4.5 Filtro antipolvere

Il filtro antipolvere sul retro dell'utensile può essere rimosso per la pulizia quando sporco o per la sostituzione con uno completamente nuovo. Per sbloccare il coperchio del filtro antipolvere utilizzare un cacciavite e inserire la punta nella fessura nella parte inferiore del coperchio. Ruotare il cacciavite verso il basso per sbloccare il coperchio ed estrarre il filtro antipolvere. Pulire il filtro antipolvere con aria compressa. Non utilizzare acqua o olio per pulire il filtro. Dopo la pulizia, rimontare il filtro antipolvere nello stesso modo in cui è stato estratto e rimontare il coperchio spingendolo nuovamente in posizione di blocco.

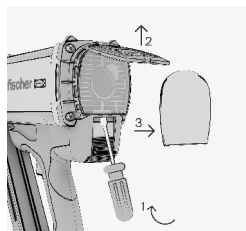

IT

4.6 Coperchio vano bomboletta gas combustibile

Aprire il coperchio della cella a combustibile tirando lo sportello e ruotandolo. Il coperchio della cella a combustibile deve essere completamente aperto per poter inserire o rimuovere la cella a combustibile. Richiudere il coperchio dopo aver inserito la cella a combustibile.

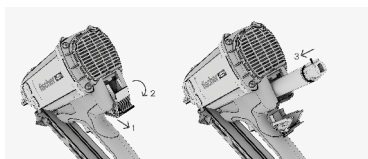

4.7 Gancio per cintura

Il gancio per cintura può essere facilmente regolato per l'uso con la mano destra o sinistra. Per fare ciò, rimuovere la batteria e ruotare il gancio nella posizione desiderata.

5 Accessori

Utilizzare solo accessori fischer originali. Per la gamma completa di accessori visita www.fischer-international.com o sfoglia il catalogo principale fischer.

IT



B 7.2V
N. art.: 553415



BC 7.2V
N. art.: 560040 (EU), 560041 (UK),
560042 (US), 560043 (AUS)
E possibilmente ulteriori varianti.



Chiodi da inquadratura fischer (chiodi FF)



Cella a combustibile fischer
N. art.: 553416, 538211
Esempio di illustrazione.

Descrizione dell'articolo	N. art.
Pacchetto chiodi e celle a combustibile	
FF NFP 51x2.8mm Ring Bright	534693
FF NFP 63x2.8mm Ring Bright	534694
FF NFP 75x2.8mm Ring Bright	534695
FF NFP 75x3.1mm Ring Bright	534699
FF NFP 90x3.1mm Smooth Bright	534700
FF NFP 51x2.8mm Ring Galv	534703
FF NFP 63x2.8mm Ring Galv	534704
FF NFP 63x3.1mm Ring Galv	534705
FF NFP 75x2.8mm Ring Galv	534706
FF NFP 75x3.1mm Ring Galv	534707
FF NFP 90x3.1mm Ring Galv	534701
FF NFP 90x3.1mm Smooth Galv	534702
FF NFP 51x2.8mm Ring HDG	558077
FF NFP 63x2.8mm Ring HDG	558075

Descrizione dell'articolo	N. art.
Pacchetto chiodi e celle a combustibile	
FF NFP 63x3.1mm Ring HDG	558076
FF NFP 75x2.8mm Ring HDG	534710
FF NFP 90x3.1mm Smooth HDG	558078
FF NFP 51x2.8mm Ring SS304	534713
FF NFP 63x2.8mm Ring SS304	534714
FF NFP 63x3.1mm Ring SS304	534779
FF NFP 75x3.1mm Ring SS304	534716
FF NFP 90x3.1mm Smooth SS304	534717
Pacchetto chiodi	
FF NP 51x2.8mm Ring Galv	558081
FF NP 63x2.8mm Ring Galv	558082
FF NP 63x3.1mm Ring Galv	558083
FF NP 75x2.8mm Ring Galv	558084
FF NP 75x3.1mm Ring Galv	558085
FF NP 90x3.1mm Ring Galv	558079
FF NP 90x3.1mm Smooth Galv	558080

6 Messa in funzione/ impostazioni iniziali

IT

6.1 Inserimento della bomboletta gas combustibile

Se stai utilizzando una nuova cella a combustibile, procedi come segue:

Per la cella a combustibile con l'art. 553416 togliere il tappo di sicurezza e collegare la valvola dosatrice.

Per la cella a combustibile con l'art. 538211 basta collegare la valvola dosatrice.

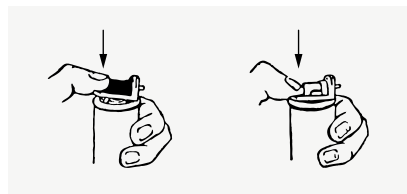
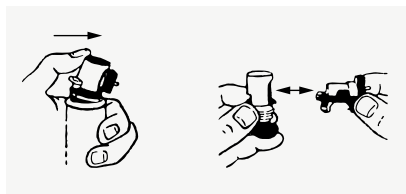

Aprire il coperchio del vano cella a combustibile sulla parte posteriore dello strumento. Inserire la cella a combustibile nel vano in modo che la valvola di dosaggio della cella a combustibile sia rivolta verso l'alto e si inserisca nell'adattatore rosso dell'attrezzo. Richiudere il coperchio del vano cella a combustibile.

6.2 Inserimento delle batteria

Inserisci la batteria nello strumento e assicurati che sia collegata correttamente. Una volta inserita la batteria, le spie LED di stato della batteria si accendono mostrando il livello di capacità della batteria o lo stato dell'utensile

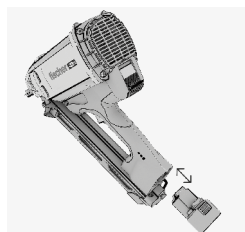

6.3 Inserimento dei chiodi nel caricatore

Fai scorrere la striscia di chiodi nel caricatore in modo che i chiodi puntino verso il nasello dello strumento. Prestare attenzione a spingere completamente la striscia di chiodi sopra la clip di sicurezza. Ora tirare indietro il pulsante fino alla fine del caricatore e rilasciarlo in modo controllato. Il pulsante si aggancia sotto la striscia di chiodi e spinge i chiodi verso l'alto.

Avvertenza: Prestare attenzione a tenere le dita lontane dal percorso del pulsante quando lo si rilascia, altrimenti c'è il rischio di lesioni alle dita.



7

Uso

IT

7.1 Azionamento dei chiodi

1. Controllare l'impostazione della profondità di guida.
2. Portare il nasello a contatto con la superficie di lavoro.
3. Premere lo strumento contro la superficie di lavoro fino in fondo e finché non si sente il ventilatore in funzione.
4. Verificare che il nasello sia posizionato correttamente sul piano di lavoro.
5. Premere il grilletto per piantare un chiodo.
6. Sollevare completamente lo strumento dalla superficie di lavoro dopo aver piantato il chiodo, ora lo strumento è di nuovo pronto per piantare un altro chiodo.
7. Controllare la posizione del chiodo, se non è piantato a sufficienza o troppo in profondità nella superficie regolare la profondità di guida con la rotella di regolazione della profondità di conseguenza per ottenere i migliori risultati.
8. Rimuovere sempre la cella a combustibile e la batteria quando il lavoro con l'attrezzo di fissaggio è terminato o prima di lasciare lo strumento incustodito.

7.2 Scaricamento dell'attrezzo di fissaggio

7.2.1. Rimuovere la batteria

Premere il pulsante di rilascio rosso nella parte inferiore della batteria ed estrarre la batteria dallo strumento.

7.2.2. Rimuovere la bomboletta gas combustibile

Aprire il vano della cella a combustibile (vedi capitolo 4.8) e rimuovere la cella a combustibile. Richiudere il coperchio del vano.

7.2.3. Svuotare il caricatore dei chiodi

Premere il pulsante rosso pulsante del caricatore dei chiodi e riportarlo nella posizione iniziale in modo controllato. Poi spingere verso il basso la clip di sicurezza nel caricatore e rimuovere le strisce di chiodi.

7.3 Utilizzo del caricabatteria

Per ricaricare la batteria collegare il caricabatteria BC 7.2V. Quando il caricabatterie è correttamente collegato, il LED verde si accende e il caricabatterie è pronto per l'uso. Per caricare la batteria, inserire la batteria nel caricabatteria nel modo corretto. Quando la batteria si sta caricando correttamente, il LED rosso si accende. Quando si collega una batteria e il LED verde si accende, la batteria è già completamente carica e non è necessaria un'ulteriore ricarica.

Quando la batteria è completamente carica si accenderà il LED verde invece di quello rosso. Una carica completa di una batteria scarica richiede circa 1,5 ore. Se i LED rosso e verde lampeggiano in sequenza alternata, c'è un problema o un guasto con la batteria e la batteria non deve essere più utilizzata.

8 Manutenzione

IT

8.1 Cura dello strumento di fissaggio

- Pulire l'utensile con un panno a intervalli regolari.
- Mantenere le aree di presa libere da olio e grasso.
- Non utilizzare idropultrici o acqua corrente per la pulizia.
- Utilizzare solo lo spray detergente fischer. Non utilizzare spray detergenti con silicone.
- Non utilizzare mai l'utensile quando le prese d'aria sono bloccate.

8.2 Pulizia dello strumento di fissaggio

**Nota: Lo strumento deve essere pulito e sottoposto a manutenzione regolarmente.
Si consiglia di effettuare un servizio di pulizia dopo aver piantato 20.000 chiodi.**

- Pulire l'utensile se si verificano malfunzionamenti sempre più frequenti come mancate accensioni.
- Per la pulizia utilizzare solo il set di pulizia fischer e osservare le istruzioni di pulizia illustrate allegate al set di pulizia.
- Utilizzare solo ricambi originali fischer per garantire un funzionamento sicuro e affidabile.

Le seguenti illustrazioni (vedi pagina successiva) descrivono il processo di pulizia di tutti gli strumenti di fissaggio a gas fischer.

L'utensile illustrato è un esempio per tutti gli utensili di fissaggio azionati a gas fischer.



Danger



IT

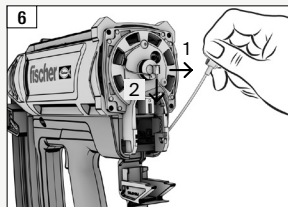
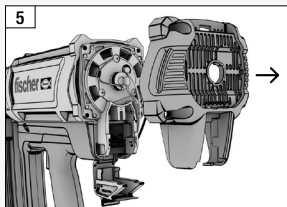
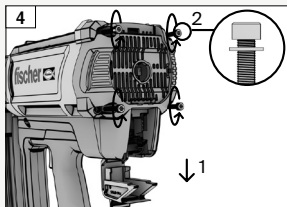
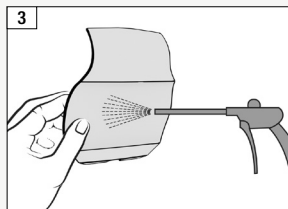
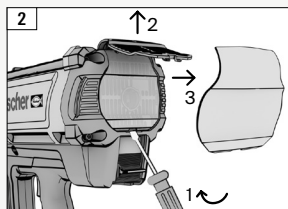
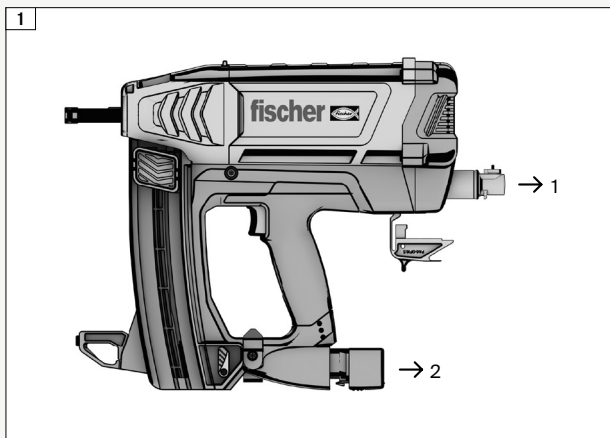

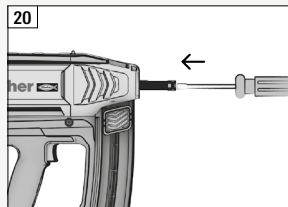
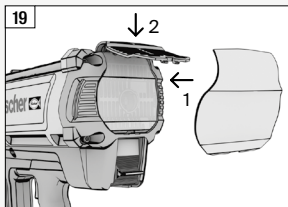
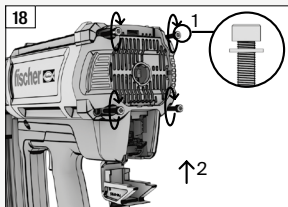
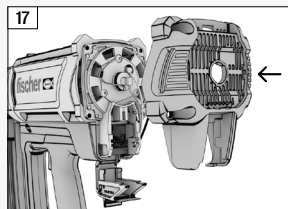
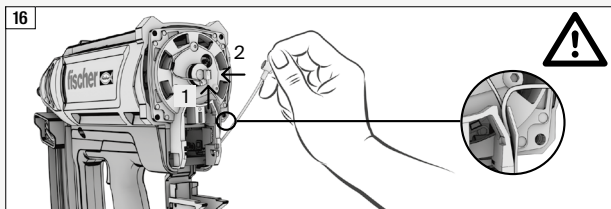
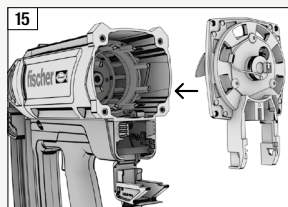
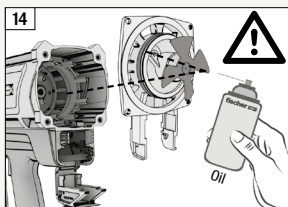
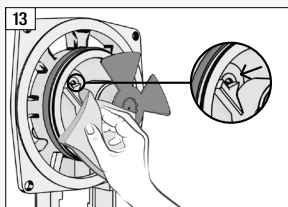
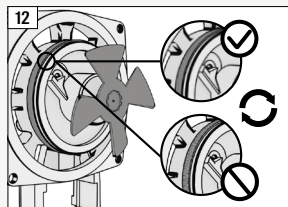
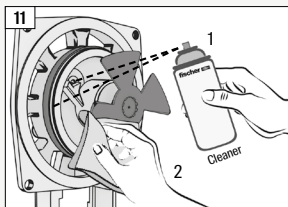
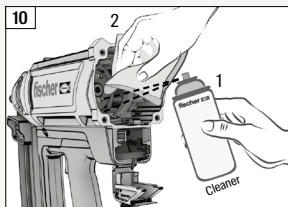
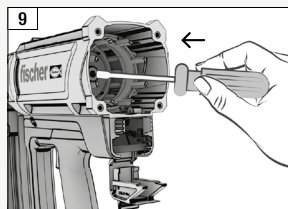
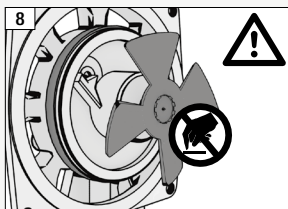
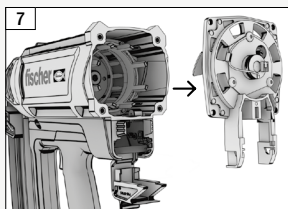

9

Risoluzione dei problemi

Se il problema che stai riscontrando non è elencato di seguito o non sei in grado di risolverlo da solo, contatta il tuo contatto fischer. Interrompere subito l'uso dello strumento di fissaggio.

IT

Malfunzionamento	Causa possibile	Azione da intraprendere
I chiodi non sono piantati abbastanza in profondità.	La potenza di spinta è troppo bassa.	→ Ruotare la rotella di regolazione della profondità per ridurre la lunghezza del nasello.
	I chiodi sono troppo lunghi.	→ Usa chiodi più corti o lisci.
	La superficie di lavoro è troppo dura.	→ Utilizzare un metodo di fissaggio diverso.
I chiodi sono spinti troppo in profondità.	La potenza di spinta è troppo alta.	→ Ruotare la rotella di regolazione della profondità per aumentare la lunghezza del nasello.
	I chiodi sono troppo corti.	→ Usa chiodi più lunghi o con gambo ad anello.
I chiodi si piegano.	La potenza di spinta è troppo bassa.	→ Ruotare la rotella di regolazione della profondità per ridurre la lunghezza del nasello.
	I chiodi sono troppo lunghi.	→ Usa chiodi più corti o lisci e controlla il legno per i nodi.
La cella a combustibile è scarica prima che siano stati utilizzati tutti i chiodi di una confezione.	Elevato consumo di gas a causa di un frequente azionamento dell'utensile premendolo contro la superficie di lavoro senza piantare un chiodo.	→ Evitare di azionare l'utensile senza piantare un chiodo.

Malfunzionamento	Causa possibile	Azione da intraprendere
Il nasello non è tornato nella posizione iniziale dopo aver piantato un chiodo.	Si è verificato un inceppamento del chiodo nel nasello.	→ Eliminare l'inceppamento delle unghie con ad es. un cacciavite.
Non vengono sparati i chiodi, ma la ventola è in funzione.	La guida dei chiodi non funziona più.	→ Controllare la guida dei chiodi, se danneggiata usarne una nuova. Pulisci il caricatore e il nasello.
	La cella a combustibile è vuota.	→ Inserire una nuova cella a combustibile.
	Posizione errata del pistone di azionamento.	→ Spingere indietro il pistone motore fino in fondo nella sua posizione iniziale.
	Frequente posizione errata del pistone motore.	→ Pulire lo strumento come descritto nel capitolo 8.
	Lo strumento non si avvia a causa di una candela sporca.	→ Pulire lo strumento come descritto nel capitolo 8.
	Il cavo dell'alta tensione per la candela si è allentato.	→ Aprire il retro dello strumento e ricollegare il cavo ad alta tensione.
Non vengono piantati chiodi e la ventola non funziona.	Non ci sono abbastanza chiodi nel caricatore.	→ Caricare nuovi chiodi nel caricatore.
	La batteria è scarica.	→ Sostituire la batteria con una completamente carica.
	Il cavo elettrico della ventola si è allentato.	→ Aprire il retro dello strumento e ricollegare il cavo della ventola.

10

Protezione ambientale

Osservare le normative nazionali sullo smaltimento ecocompatibile e sul riciclaggio di macchine, imballaggi e accessori dismessi.

Le batterie non devono essere smaltite con i normali rifiuti.

Non permettere ai pacchi batteria di entrare in contatto con l'acqua.



Solo per i paesi dell'UE: non gettare mai gli utensili elettrici nei rifiuti domestici!

In conformità con la Direttiva Europea 2012/19/UE sulle apparecchiature elettroniche ed elettriche usate e la sua implementazione nei sistemi legali nazionali, gli utensili elettrici usati devono essere raccolti separatamente e consegnati per il riciclaggio compatibile con l'ambiente. Prima dello smaltimento, scaricare il pacco batteria nell'utensile elettrico. Prevenire il cortocircuito dei contatti (ad es. proteggendoli con nastro adesivo).

11

Garanzia

Per ulteriori informazioni sulle condizioni di garanzia, contattare il rivenditore o il rappresentante fischer locale.

12 Technical data



*1)
Regulation 2A of S.I. 2008/1597
2006/42/EC (MSD),
2014/35/EU (LVD),
2014/30/EU (EMC),
2011/65/EU (RoHS),
2012/19/EU (WEEE)

*2)
ISO 8662-11+A1,
BS EN 60745-1+A11,
BS EN 60745-2-16,
BS EN 55014-1,
BS EN 55014-2,
BS EN ISO 12100,
BS EN ISO 11148-13,
BS EN 12549+A1

(supplementare per caricabatteria):
BS EN 60335-1+A13,
BS EN 60335-2-29+A11

(aggiuntivo per batteria):
BS EN 62133-2

*3)	
Nome del modello:	FGW 90F
Tipo di attrezzo:	Chiodatrice a gas
Dimensioni (L x P x A):	390 x 108 x 381 mm
Caricabatteria in ingresso nominale:	100-240 Vac, 50/60 Hz
Tempo di ricarica della batteria:	90 minuti
Capacità della batteria:	≥ 2500 mAh
Voltaggio batteria:	7.2 Vdc
Temperatura di esercizio:	-7 °C (19°F) ~ 49 °C (120°F)

Valori caratteristici del rumore secondo BS EN 12549+A1.

Livello di pressione sonora ponderato A sulla postazione di lavoro, LEA:	96.2 dB
Livello di potenza sonora ponderato A, LWA:	101.0 dB
Livello di pressione sonora istantanea ponderato C di picco sulla postazione di lavoro:	< 130 dB
Incertezza di misura (standard):	2.5 dB
Valore di vibrazione secondo ISO 8662-11+A1:	2.64 m/s ²
Incertezza di misura (standard):	1.32 m/s ²
Specifiche del chiodo:	Angolo 34°, Diametro 2.8 - 3.3 mm, Lunghezza 50 - 90 mm, con nastro in carta

13 Vista esplosa ed elenco delle parti di ricambio

13.1 Vista esplosa dell'attrezzo di fissaggio

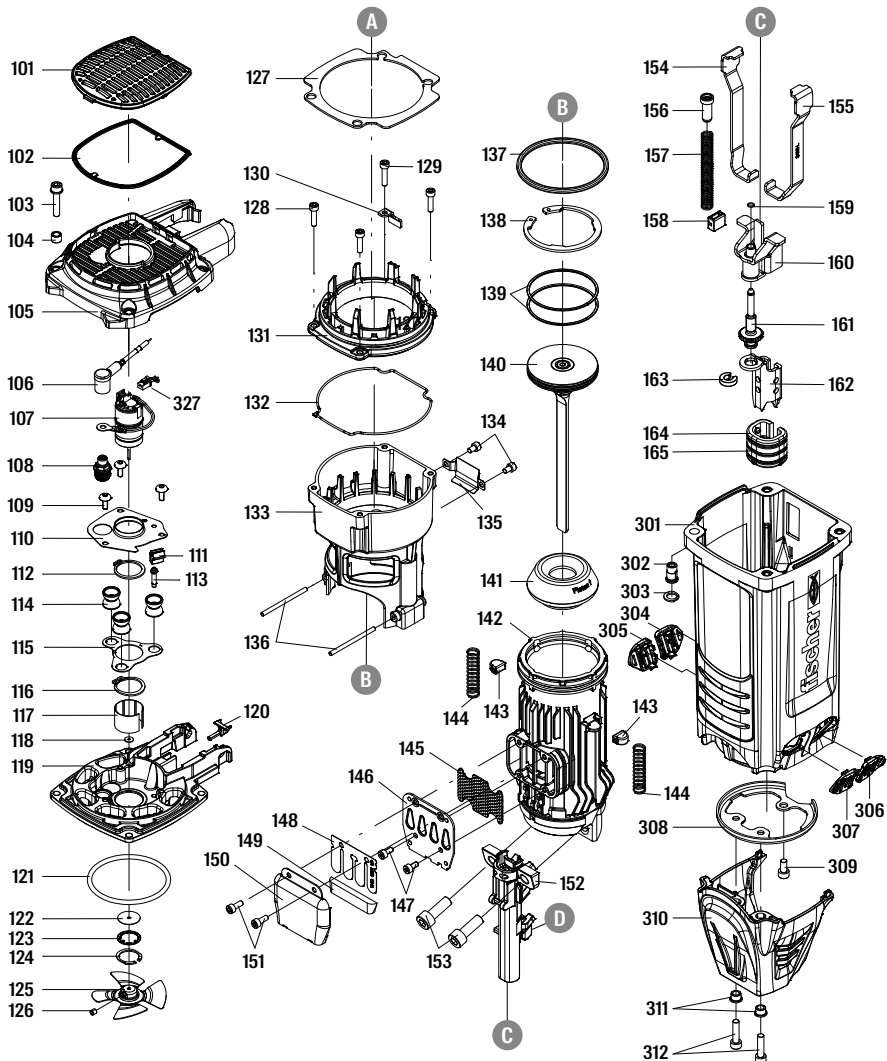

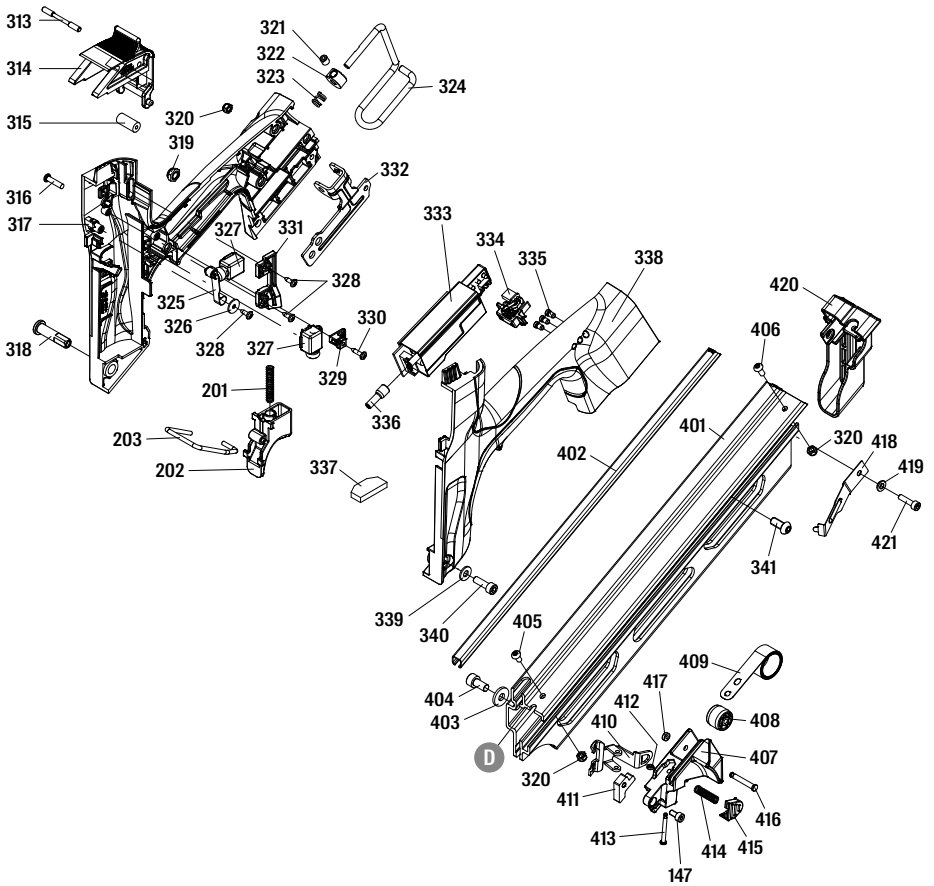

13.2 Lista dei pezzi di ricambio

IT

#	Nome delle parti
101	DEFLETTORE
102	UNITÀ FILTRANTE
103	BULLONE CON RONDELLA PIATTA
104	COLLARE
105	COPERCHIO
106	SET DI CAVI ALTA TENSIONE
107	GRUPPO MOTORE
108	SPARKLER
109	BULLONE ESAGONALE SEMI TONDO HD HD
110	FOGLIO DI POSIZIONAMENTO
111	STAFFA DEL FILO DI MASSA
112	C - ANELLO
113	ALBERO DI POSIZIONAMENTO
114	PARACOLPI DI ALIMENTAZIONE
115	DISTANZIALE
116	C - ANELLO
117	MANICOTTO MOTORE
118	RONDELLA-ALBERO MOTORE
119	TERMINALE-CAMERA DI COMBUSTIONE
120	ADATTATORE STELO CARBURANTE
121	O - ANELLO
122	FOCA
123	PIASTRA DI TENUTA-MOTORE
124	ANELLO CONCENTRICO
125	MONTAGGIO VENTOLA DI RAFFREDDAMENTO
126	VITE ESAGONALE SOC.HD
127	DISTANZIALE
128	BULLONE ESAGONALE SOC.HD
129	BULLONE ESAGONALE SOC.HD
130	GUIDA
131	CAMERA DI COMBUSTIONE SUPERIORE
132	IMBALLAGGIO

#	Nome delle parti
133	CAMERA DI COMBUSTIONE
134	BULLONE ESAGONALE SOC.HD
135	RONDELLA
136	PIN
137	O - ANELLO
138	C - ANELLO
139	ANELLO PISTONE
140	UNITÀ CONDUCENTE
141	PARAURTI
142	CILINDRO
143	PARAURTI-CAMERA DI COMBUSTIONE
144	MOLLA DI SICUREZZA
145	PIASTRA IN RETE DI SCARICO
146	DEFLETTORE DI SCARICO
147	BULLONE ESAGONALE SOC.HD
148	VALVOLA LAMELLARE
149	DETERGENTE
150	DEFLETTORE
151	BULLONE ESAGONALE SOC.HD
152	PEZZO DI NASO
153	BULLONE ESAGONALE SOC.HD
154	SICUREZZA C (DESTRA)
155	SICUREZZA C (SINISTRA)
156	ASTA DI SICUREZZA
157	MOLLA DI SICUREZZA
158	PARACOLPI DI ALIMENTAZIONE
159	DADI ESTERNI AUTOBLOCCANTI
160	UNITÀ B DI SICUREZZA
161	REGOLA UNITÀ AXIE
162	SICUREZZA A
163	SQUILLARE
164	INVOLUCRO DI PROTEZIONE

#	Nome delle parti
165	ANELLO FISSO
201	PRIMAVERA
202	TRIGGER
203	SICUREZZA
301	CORPO PISTOLA
302	DADO CAPPUCCIO
303	TAPPO RONDELLA
304	COPERTURA DI SICUREZZA
305	COPERTURA DI SICUREZZA
306	COPERTURA DI SICUREZZA
307	COPERTURA DI SICUREZZA
308	STAFFA CILINDRO
309	BULLONE ESAGONALE SOC.HD
310	COPERTURA-SICUREZZA
311	COPRINASO RONDELLA
312	BULLONE ESAGONALE SOC.HD
313	ATTUATORE PIN-FUEL
314	ATTUATORE CARBURANTE
315	ATTUATORE BOCCOLA-CARBURANTE
316	BULLONE DEL RUBINETTO
317	MANEGGIARE UN'UNITÀ
318	BULLONE IMPUGNATURA
319	DADO DI BLOCCAGGIO
320	DADO DI BLOCCAGGIO
321	VITE ESAGONALE SOC.HD
322	ASSE DI POSIZIONAMENTO
323	FERMA MOLLA
324	GANCIO PER CINTURA
325	LEVA INTERRUOTTORE VENTOLA MOTORE
326	RONDELLA PIATTA
327	CAVO MOTORE
328	BULLONE AUTOFILETTANTE
329	UNITÀ STAFFA
330	BULLONE AUTOFILETTANTE

#	Nome delle parti
331	FOGLIO DI POSIZIONAMENTO
332	STAFFA DEL GANCIO DELLA ZATTERA
333	ASSEMBLAGGIO PCB
334	UNITÀ DI COLLEGAMENTO
335	COPERTURA LED
336	MANICOTTO ISOLANTE
337	DISTANZIALE
338	MANEGGIARE UN'UNITÀ
339	RONDELLA PIATTA
340	BULLONE ESAGONALE SOC.HD
341	BULLONE ESAGONALE SEMI TONDO HD HD
401	RIVISTA A
402	CANALE IN ACCIAIO
403	RONDELLA PIATTA
404	BULLONE ESAGONALE SOC.HD
405	BULLONE ESAGONALE SEMI TONDO HD HD
406	BULLONE ESAGONALE SEMI TONDO HD HD
407	COPERTURA DI PROTEZIONE DEL CAPPUCCIO
408	ELEMENTO DI RULLO
409	PRIMAVERA
410	SPINTA
411	UNTS QUADRATO
412	FERMO
413	PERNO PERNO GRILLETTO
414	PRIMAVERA
415	GUANTO
416	PERNO ROTOLATO
417	FERMA PU
418	STOP PIATTO UNGHIE
419	GUARNIZIONE
420	COPERTURA DI PROTEZIONE DEL CAPPUCCIO
421	BULLONE ESAGONALE SOC.HD

Índice

1. Declaración de conformidad	71
2. Uso específico	71
3. Instrucciones de seguridad	
3.1 Instrucciones de seguridad generales	72
3.2 Advertencia de seguridad sobre la herramienta	72 - 73
3.3 Advertencia de seguridad sobre la celda de combustible	73 - 74
3.4 Advertencia de seguridad sobre la batería	74
3.5 Advertencia de seguridad sobre el cargador de la batería	74
4. Descripción	
4.1 Información general sobre la herramienta	75
4.2 Regulador para el ajuste de la profundidad	76
4.3 Cargador	76
4.4 Led de estado de la batería	76
4.5 Filtro de polvo	77
4.6 Cubierta del compartimento de la celda de combustible	77
4.7 Cinturón o gancho de viga	77
5. Accesorios	78
6. Funcionamiento/configuración inicial	
6.1 Carga de la celda de combustible	79
6.2 Inserción de la batería	79
6.3 Llenado de los clavos en el cargador	79
7. Uso	
7.1 Clavado de clavos	80
7.2 Descarga de la herramienta de fijación	80
7.2.1 Remoción de la batería	80
7.2.2 Remoción de la celda de combustible	80
7.2.3 Descarga del cargador	80
7.3 Uso del cargador de la batería	80
8. Mantenimiento	
8.1 Cuidado de la herramienta de fijación	81
8.2 Limpieza de la herramienta de fijación	81 - 83
9. Solución de problemas	84 - 85
10. Protección del medio ambiente	86
11. Garantía	86
12. Datos técnicos	87
13. Vista del despiece y de las piezas de recambio	
13.1 Vista del despiece de la herramienta de fijación	88 - 89
13.2 Lista de piezas de recambio	90 - 91

ES

1 Declaración de conformidad

Declaramos bajo nuestra exclusiva responsabilidad: La herramienta de fijación accionada por gas FGW 90F cumple con todos los requisitos relevantes de las directrices *1) y las normas *2). Datos técnicos en *3) - vea la página 87.



01.07.2021

Dr. Oliver Geibig
Director de Unidades de Negocio e Ingeniería
Miembro del Comité Ejecutivo

ES

2 Uso específico

La herramienta de fijación accionada por gas está diseñada para clavar los clavos adecuados en maderas duras, madera laminada, madera contrachapada y materiales de aglomerado, fibra, chapa de madera y otros materiales adecuados para la técnica de fijación directa. La herramienta de gas, la celda de combustible, la batería y los clavos forman una unidad técnica. Solo garantizamos una fijación sin problemas si utiliza la batería recomendada, la celda de combustible y los clavos fabricados por fischer. Utilice la herramienta solo como dispositivo de mano.

- Use solo la batería B 7.2V de fischer con este producto (*A) - vea la página 78
- Use solo el cargador de batería BC 7.2V de fischer para cargar la batería (*B) - vea la página 78
- Use solo la celda de combustible de fischer con este producto (*C) - vea la página 78
- Use solo los clavos con un diámetro de 2,8 - 3,3 mm y una longitud de 50 - 90 mm, con un ángulo de 34° con este producto (*D/*E) - vea la página 78

El usuario es el único responsable de cualquier daño causado por un uso inadecuado. Debe observar las normas de prevención de accidentes generalmente aceptadas y la información de seguridad adjunta.

3 Instrucciones de seguridad

3.1 Instrucciones de seguridad generales

- Solo aquellas personas que hayan leído y entendido las instrucciones de funcionamiento/seguridad de la herramienta deben utilizarla.
- Use la protección ocular adecuada contra objetos voladores al manipular, operar y hacer el mantenimiento de la herramienta. Es responsabilidad del empleador obligar al usuario y al resto del personal cercano en el lugar de trabajo a usar protección ocular cuando se opere la herramienta. Además, se recomienda el uso de un casco para evitar el riesgo de lesiones por fragmentos voladores. Se recomienda el uso de protección auditiva en el lugar de trabajo o cerca de él al usar la herramienta para evitar daños auditivos.
- Vístase apropiadamente. No use ropa suelta o joyas, ya que pueden quedar atrapadas en las partes móviles. Se recomienda el uso de guantes de goma y calzado antideslizante al trabajar con la herramienta. Use una cubierta protectora para el cabello para contener el cabello largo. Siempre use guantes cuando realice trabajos de mantenimiento de la herramienta, especialmente cuando aún esté caliente.
- Mantenga el equilibrio del cuerpo al operar la herramienta, no se extienda demasiado.
- Mantenga la herramienta, la celda de combustible, el cargador y la batería fuera del alcance de los niños. La herramienta es peligrosa en manos de personas no capacitadas.

3.2 Advertencia de seguridad sobre la herramienta de fijación

- Inspeccione la herramienta antes de operarla: compruebe que la herramienta funcione correctamente. Compruebe que las partes móviles no estén desalineadas o dobladas o tenga cualquier otra condición que pueda afectar el funcionamiento de la herramienta. No utilice una herramienta que no funciona correctamente.
- No modifique la herramienta a menos que el manual de la herramienta lo autorice. La herramienta puede funcionar de forma inesperada después de la modificación y causar peligro.
- Siempre suponga que la herramienta contiene clavos. No apunte la herramienta hacia usted ni a nadie, ya sea que tenga clavos o no. Mantenga a los espectadores y a los niños alejados mientras utiliza la herramienta.
- No accione la herramienta a menos que la herramienta esté colocada firmemente contra la superficie de trabajo. Nunca presione el cabezal de la herramienta contra su mano o cualquier otra parte del cuerpo.
- No sostenga ni transporte la herramienta con un dedo en el gatillo.
- La herramienta no está diseñada para ser usada en atmósferas explosivas. La herramienta genera chispas y el escape también causará un posible peligro de encendido de combustible o gas altamente inflamable. No utilice la herramienta en este tipo de entorno. No fume mientras usa o realiza el mantenimiento de la herramienta y la celda de combustible.
- Realice el mantenimiento de la herramienta con cuidado. Consulte las instrucciones de mantenimiento de la herramienta (capítulo 8) para obtener información detallada sobre el mantenimiento adecuado de la herramienta.
- Mantenga la herramienta limpia, limpie la grasa o el aceite después de trabajar. No utilice ningún limpiador a base de solvente para limpiar la herramienta. Es posible que el solvente deteriore los componentes de goma o plástico de la herramienta. El mango y el cuerpo grasientos pueden causar la caída accidental de la herramienta y lesiones a personas cercanas.

- Utilice solo el aceite de lubricación especificado en este manual para realizar la lubricación. El uso de otra lubricación puede causar daños a la herramienta e implica el riesgo de mal funcionamiento que podría dañar al operador.
- No use la herramienta con materiales que sean demasiado duros o demasiado blandos. El material duro puede hacer que los clavos reboten y lesionar a las personas, el material blando puede penetrarse fácilmente y hacer que el clavo vuele libremente. Solo use clavos en las superficies de trabajo adecuadas.
- Use la herramienta en áreas bien ventiladas. No inhale el gas o humo de escape porque son potencialmente peligrosos para el cuerpo humano.
- No utilice la herramienta para realizar ningún otro trabajo que no sea la función designada. Especialmente, no use la herramienta como un martillo, el impacto sobre la herramienta aumentará el riesgo de agrietamiento del cuerpo y podría provocar un mal funcionamiento de la herramienta.
- Al desembragar el botón de clavado, no lo suelte y permita que salte hacia adelante. Guíelo hacia adelante lentamente. Existe el riesgo de que se pellizque los dedos.
- Manténgase alerta, concéntrese en su trabajo y use el sentido común cuando trabaje con la herramienta. No use la herramienta cuando sienta cansancio, después de haber consumido drogas o alcohol, o bajo los efectos de medicamentos.
- No coloque clavos sobre otros clavos.
- Después de clavar un clavo, la herramienta puede saltar hacia atrás ("retroceso") haciendo que se aleje de la superficie de trabajo. Para reducir el riesgo de lesiones, reduzca el retroceso al: Mantener siempre el control de la herramienta, permitiendo que la herramienta se aleje de la superficie de trabajo. No estirar completamente los brazos, manténgalos siempre flexionados cuando use la herramienta.
- Minimizar el descascarillado, las rajaduras o el astillamiento, o el vuelo libre o rebote de los clavos cuando trabaje cerca de un borde de una superficie de trabajo o en ángulos pronunciados, ya que puede causar lesiones.
- Mantenga las manos y el cuerpo alejados del área de descarga de clavos de la herramienta.
- No opere la herramienta con ninguna otra fuente de energía que la especificada en el manual de la herramienta.
- Tenga especial cuidado al colocar clavos en paredes existentes u otras áreas ciegas para evitar el contacto con objetos ocultos o personas del otro lado (por ejemplo, cables, tuberías).
- Al sujetar cables eléctricos, asegúrese de que los cables no estén energizados. Sujete la herramienta solo por las superficies de agarre aisladas. Use solo clavos diseñados para instalaciones de cables eléctricos. Inspeccione que el clavo no haya dañado el aislamiento de los cables eléctricos. Un clavo que dañe el aislamiento de los cables eléctricos puede provocar descargas eléctricas y riesgos de incendio.

3.3 Advertencia de seguridad sobre la celda de combustible

- La celda de combustible es una botella de gas licuado a alta presión. Manténgalo alejado de chispas, fuego o altas temperaturas y ambientes explosivos. No perforo la botella ni intente abrir la celda de combustible.
- El contenido de la celda de combustible es extremadamente inflamable, manténgalo alejado de toda fuente de ignición.
- No deje la celda de combustible a la luz directa del sol. No utilice la herramienta a temperaturas superiores a 50 °C (120 °F). El sobrecalentamiento de la celda de combustible puede provocar una explosión o un incendio.
- No almacene la celda de combustible o la herramienta a temperaturas superiores a 50 °C (120 °F). Las temperaturas altas pueden provocar explosiones o incendios y la liberación de gases inflamables. Cuando no esté en uso, mantenga la herramienta alejada de fuentes de alta temperatura o la luz solar directa.

- Cuando se agote el combustible, no incinere la lata. Siga las instrucciones de reciclaje en la lata. Recicle la celda de combustible vacía de acuerdo con la ley local. No intente recargar la celda de combustible ni incinerar la celda de combustible vacía.
- Use solo la celda de combustible recomendada por fischer. Lea la hoja de datos de seguridad para comprender más sobre el contenido de las celdas de combustible.
- Retire la celda de combustible si: No está en uso, realiza tareas de mantenimiento o reparaciones, elimina un atasco de clavos, mueve la herramienta a una nueva ubicación o cuando la herramienta está fuera de la supervisión o control del operador.

ES

3.4 Advertencia de seguridad sobre la batería

- Use solo las baterías suministradas por fischer.
- Recicle la batería de acuerdo con las leyes locales. No incinere, perforo ni compacte la batería.
- No sumerja la batería en agua u otro líquido. No esponga la batería a la lluvia o la nieve.
- No esponga la batería o la herramienta cargada con la batería a la luz solar directa. No utilice la herramienta a temperaturas superiores a 50 °C (120 °F). El sobrecalentamiento de la batería puede provocar una explosión o un incendio.
- No permita el contacto directo de los nodos de la batería con metal o material conductor.
- Cargue las baterías cada 3 meses, incluso si la herramienta no se usa, para evitar que la batería se descargue con el tiempo.
- Retire la batería cuando: No está en uso, realiza tareas de mantenimiento o reparaciones, elimina un atasco de clavos, mueve la herramienta a una nueva ubicación o cuando la herramienta está fuera de la supervisión o control del operador.
- Si tiene algún problema con la batería, llame al contacto de emergencia (las 24 horas): (001) 352 323 3500 o GBK/Infotrac ID 93435 (EE.UU. nacional) desde EE.UU./CANADA (Llamada gratuita): 1 800 535 5053

3.5 Advertencia de seguridad sobre el cargador de la batería

- No utilice el cargador de batería en atmósferas explosivas. El dispositivo eléctrico no está diseñado para ser usado en dicho entorno.
- No cargue la batería al aire libre ni a temperaturas inferiores a 5 °C (40 °F).
- No cargue la batería a la luz solar directa o por encima de 50 °C (120 °F).
- No sumerja el cargador en agua u otro líquido. No exponga el cargador a la lluvia o la nieve.
- No use el cargador si el cable está dañado o si el cargador está defectuoso.
- Desenchufe el cargador al tirar del enchufe, no del cable.
- No cubra el cargador con nada.
- No sustituya un transformador elevador o un generador de motor como fuente de energía del cargador.
- Cargue la batería durante al menos 1,5 horas antes del primer uso.

4 Descripción

4.1 Descripción general de la herramienta de fijación

1. Regulador de profundidad
2. Botón de empuje de clavos
3. Cargador
4. Led de estado de la batería
5. Gatillo
6. Ranuras para aire de enfriamiento/filtro de polvo
7. Compartimento de la celda de combustible
8. Batería
9. Botón de liberación de la batería
10. Cinturón o gancho de viga
11. Gancho de seguridad



ES

4.2 Regulador para el ajuste de la profundidad

La rueda para el ajuste de la profundidad puede utilizarse para reducir la profundidad y elegir cómo colocar los clavos - a ras o totalmente empotrados. En el ajuste corto de la boquilla, los clavos se colocan en profundidad. Utilizando la rueda para extender la pieza de nariz, la profundidad de colocación del clavo se reducirá.

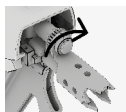

boquilla corta =
mayor profundidad



boquilla larga =
menor profundidad

ES

4.3 Cargador

La herramienta dispone de un cargador para clavos en ángulo de 34°.
La capacidad del cargador es de 60 clavos.

4.4 Led de estado de la batería

Después de insertar la batería en la herramienta, las luces LED indican el nivel de carga de la batería y el estado de la herramienta.

Estado	Significado
Las tres luces LED se iluminan de color verde	La herramienta está lista y el nivel de carga está entre 100% y 60%
Dos luces LED se iluminan de color verde	La herramienta está lista y el nivel de carga está entre 60% y 30%
Una luz LED se ilumina de color verde	La herramienta está lista y el nivel de carga está entre 30% y 10%
Una luz LED parpadea con color verde	La herramienta está lista y el nivel de carga está entre 10% y 5%
Una luz LED se ilumina de color rojo	La herramienta está lista y el nivel de carga está entre 5% y la debe recargar pronto
Las tres luces LED parpadean con color rojo	La herramienta tiene algún problema y no la debe usar, consulte solución de problemas (capítulo 9) para que la herramienta vuelva a funcionar

4.5 Filtro de polvo

Puede quitar el filtro de polvo en la parte trasera de la herramienta para limpiarlo o para intercambiarlo por uno nuevo cuando esté sucio. Para liberar la cubierta del filtro de polvo, use un destornillador algo similar y empújelo a la ranura en la parte inferior de la cubierta. Gire el destornillador hacia abajo para liberar la cubierta y sacar el filtro de polvo. Limpie el filtro de polvo con aire a presión. No use agua o aceite para limpiar el filtro. Después de la limpieza, vuelva a colocar el filtro de polvo de la misma manera que lo sacó y vuelva a colocar la tapa al empujarla de nuevo a la posición de bloqueo.

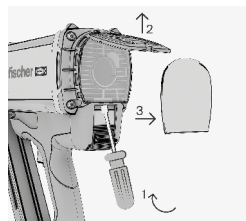

ES

4.6 Cubierta del compartimento de la celda de combustible

Abra la tapa de la celda de combustible al tirar de la puerta y gire. La cubierta de la celda de combustible debe estar completamente abierta para poder insertar la celda de combustible. Cierre la puerta nuevamente después de insertar la celda de combustible.

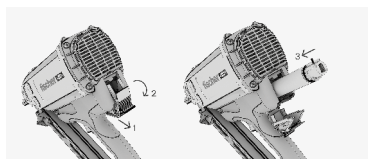

4.7 Cinturón o gancho de viga

El gancho puede ajustarse fácilmente para utilizarlo como gancho de cinturón o de viga. Para ello, retire la batería y gire el gancho a la posición deseada.

5 Accesorios

Utilice solo accesorios fischer genuinos. Para conocer la gama completa de accesorios visite www.fischer-international.com o consulte el catálogo principal de fischer.



B 7.2V
Artículo no.: 553415



BC 7.2V
Artículo no.: 560040 (EU), 560041 (UK),
560042 (US), 560043 (AUS)
Y otras variantes.



Clavos fischer para marcos (clavos FF)



Carga de gas fischer
Artículo no.: 553416, 538211
Ejemplo de imagen.

Descripción del artículo	Art. no.
Paquete de clavos y carga de gas	
FF NFP 51x2.8mm Ring Bright	534693
FF NFP 63x2.8mm Ring Bright	534694
FF NFP 75x2.8mm Ring Bright	534695
FF NFP 75x3.1mm Ring Bright	534699
FF NFP 90x3.1mm Smooth Bright	534700
FF NFP 51x2.8mm Ring Galv	534703
FF NFP 63x2.8mm Ring Galv	534704
FF NFP 63x3.1mm Ring Galv	534705
FF NFP 75x2.8mm Ring Galv	534706
FF NFP 75x3.1mm Ring Galv	534707
FF NFP 90x3.1mm Ring Galv	534701
FF NFP 90x3.1mm Smooth Galv	534702
FF NFP 51x2.8mm Ring HDG	558077
FF NFP 63x2.8mm Ring HDG	558075

Descripción del artículo	Art. no.
Paquete de clavos y carga de gas	
FF NFP 63x3.1mm Ring HDG	558076
FF NFP 75x2.8mm Ring HDG	534710
FF NFP 90x3.1mm Smooth HDG	558078
FF NFP 51x2.8mm Ring SS304	534713
FF NFP 63x2.8mm Ring SS304	534714
FF NFP 63x3.1mm Ring SS304	534779
FF NFP 75x3.1mm Ring SS304	534716
FF NFP 90x3.1mm Smooth SS304	534717
Paquete de clavos	
FF NP 51x2.8mm Ring Galv	558081
FF NP 63x2.8mm Ring Galv	558082
FF NP 63x3.1mm Ring Galv	558083
FF NP 75x2.8mm Ring Galv	558084
FF NP 75x3.1mm Ring Galv	558085
FF NP 90x3.1mm Ring Galv	558079
FF NP 90x3.1mm Smooth Galv	558080

6 Funcionamiento/ configuración inicial

6.1 Carga de la celda de combustible

Si está utilizando un nuevo cartucho de gas, siga los siguientes pasos:

En el caso de la carga de gas con el n° de artículo 553416, retire la tapa de seguridad y el tapón de la válvula dosificadora.

Para la carga de gas con n° de artículo 538211 solo deberá conectar la válvula dosificadora.

ES

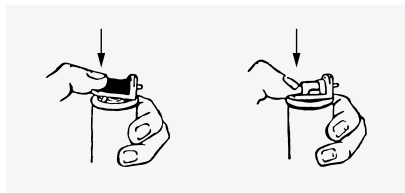
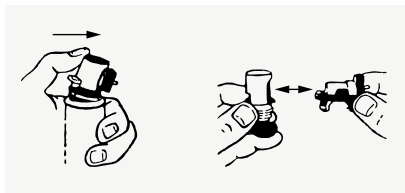

Abra la tapa del compartimento de la celda de combustible en la parte trasera de la herramienta. Inserte la celda de combustible en el compartimento de manera que la válvula dosificadora de la celda de combustible quede hacia arriba y encaje en el adaptador rojo de la herramienta. Vuelva a cerrar la tapa del compartimento de la celda de combustible.

6.2 Inserción de la batería

Coloque la batería en la herramienta y asegúrese de que esté conectada correctamente. Una vez que la batería ha sido instalada, se encenderán las luces LED de estado de la batería, mostrando el nivel de carga de la batería o el estado de la herramienta.

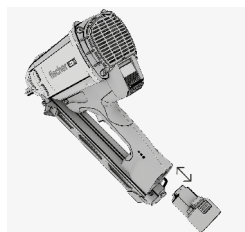

6.3 Llenado de los clavos en el cargador

Deslice la tira de clavos en el cargador de forma que los clavos apunten hacia la boquilla de la herramienta. Preste atención a que el botón se sitúe en la parte inferior de la máquina, posteriormente suelte el botón de forma controlada.

Advertencia: Preste atención a mantener los dedos alejados de la trayectoria del botón pulsador al soltarlo, ya que de lo contrario existe el riesgo de lesionarse los dedos..



7

Uso

7.1 Clavado de clavos

1. Compruebe la profundidad de clavado.
2. Posicione la boquilla contra la superficie a fijar.
3. Coloque la herramienta contra la superficie de trabajo tanto como le sea posible y hasta escuchar el funcionamiento del ventilador.
4. Asegúrese que la boquilla está posicionada correctamente.
5. Apriete el gatillo para clavar un clavo.
6. Levante la herramienta completamente lejos de la superficie de trabajo después de clavar, ahora la herramienta está lista para volver a clavar.
7. Compruebe la posición del clavo; si no se introduce lo suficientemente profundo o demasiado profundo en la superficie, ajuste la profundidad de clavado con el rueda de ajuste de profundidad en consecuencia para obtener los mejores resultados de configuración.
8. Retire siempre la celda de combustible y la batería cuando termine el trabajo con la herramienta o antes de dejar la herramienta desatendida.

7.2 Descarga de la herramienta de fijación

7.2.1. Retire la batería

Presione el botón rojo de liberación en la parte inferior de la batería y saque la batería de la herramienta.

7.2.2. Retire la celda de combustible

Abra el compartimento de la celda de combustible (consulte el capítulo 4.8) y retire la celda de combustible. Vuelva a cerrar la cubierta del compartimento.

7.2.3. Quite el cargador

Presione el botón rojo hasta la parte inferior de la máquina. Ahora puede retirar los clavos.

7.3 Uso del cargador de la batería

Para recargar la batería, enchufe el cargador de batería BC 7.2V. Cuando el cargador de batería esté enchufado correctamente, se encenderá el LED verde y el cargador estará listo para usar. Para cargar la batería, inserte la batería en el cargador de batería de la manera correcta. Cuando la batería se carga correctamente, se encenderá el LED rojo. Cuando conecta una batería y se enciende el LED verde, la batería ya está completamente cargada y no se necesita más carga.

Una vez que la batería esté completamente cargada, se encenderá el LED verde en lugar del rojo. La carga completa de una batería vacía tarda alrededor de 1,5 horas. Si el LED rojo y el verde parpadean en una secuencia alternativa, hay un problema o una falla con la batería y no debe usar la batería.

8 Mantenimiento

8.1 Cuidado de la herramienta de fijación

- Limpie la herramienta con un paño a intervalos regulares.
- Mantenga las áreas de agarre libres de aceite y grasa.
- No utilice lavadoras a chorro ni agua corriente para su limpieza.
- Utilice solo el aerosol limpiador de fischer. No utilice aerosoles de limpieza con silicona.
- Nunca use la herramienta cuando las ranuras de aire están bloqueadas.

ES

8.2 Limpieza de la herramienta de fijación

Nota: La herramienta debe limpiarse y repararse con regularidad. Recomendamos que se realice un servicio de limpieza, al menos después de clavar 20 000 clavos.

- Limpie la herramienta si se producen cada vez más fallos de funcionamiento, como fallos de encendido.
- Para la limpieza, use solo el juego de limpieza de fischer y observe las instrucciones de limpieza ilustradas adjuntas al juego de limpieza.
- Utilice solo piezas de recambio genuinas de fischer para garantizar un funcionamiento seguro y confiable.

Las siguientes ilustraciones (consulte la página siguiente) describen el proceso de todas las máquinas de gas de fischer.

Las siguientes imágenes son válidas para todas las herramientas de gas de fischer.



Danger

ES

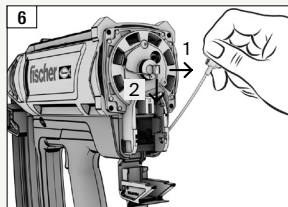
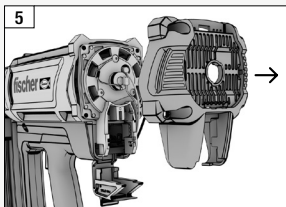
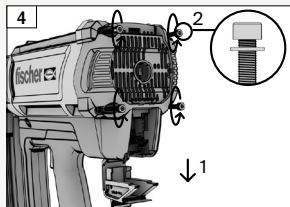
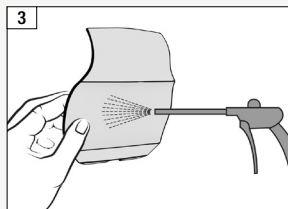
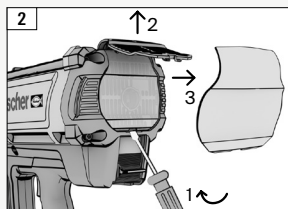
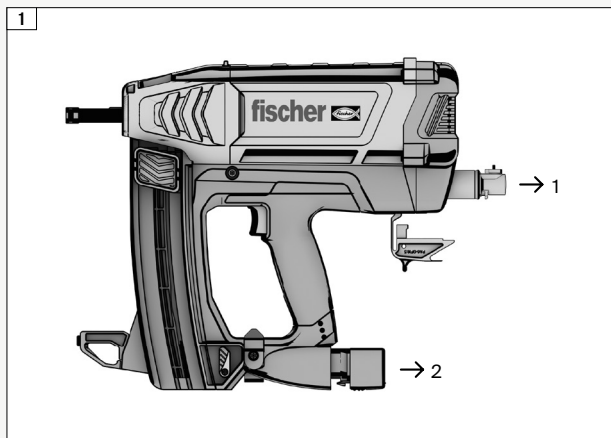

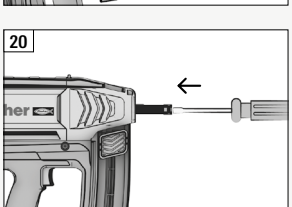
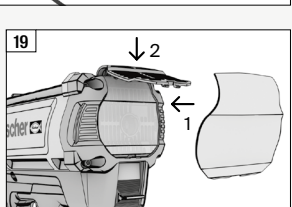
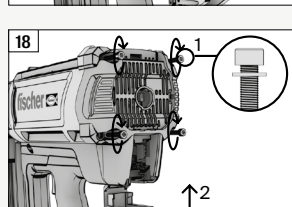
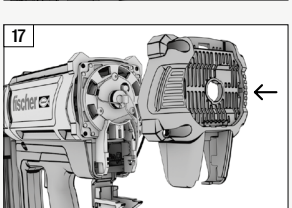
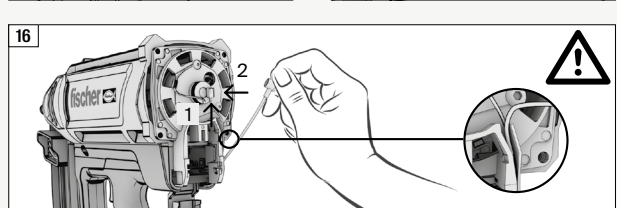
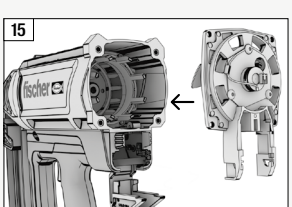
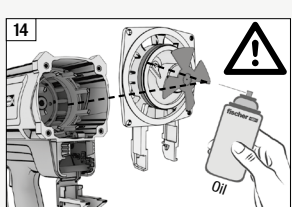
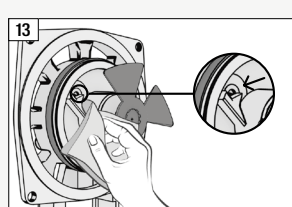
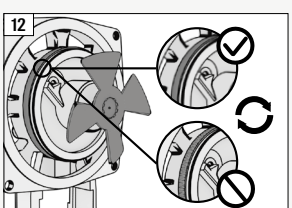
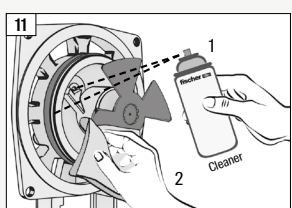
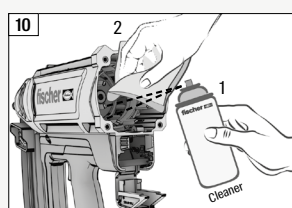
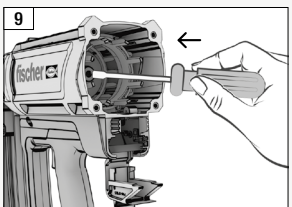
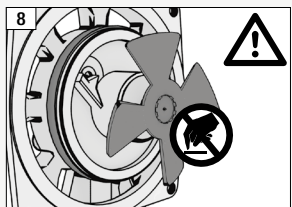
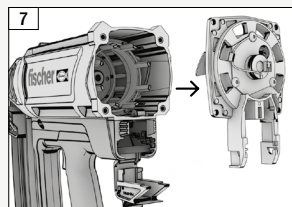

9 Solución de problemas

Si el problema que experimenta no se enumera a continuación o no puede solucionar el problema usted mismo, comuníquese con su contacto de fischer. Deje de usar la herramienta de inmediato.

Mal funcionamiento	Posible causa	Acción a tomar
Los clavos no son lo suficientemente profundos.	La potencia de impulso es demasiado baja.	→ Ajuste el regulador reduciendo la longitud de la boquilla.
	Los clavos son demasiado largos.	→ Utilice clavos más cortos o lisos.
	La superficie de trabajo es muy dura.	→ Use un método de fijación diferente.
El clavado es demasiado profundo.	La potencia de impulso es demasiado alta.	→ Ajuste el regulador incrementando la longitud de la boquilla.
	Los clavos son demasiado cortos.	→ Utilice clavos más largos o clavos con vástago anular.
Los clavos se doblan.	La potencia de impulso es demasiado baja.	→ Ajuste el regulador reduciendo la longitud de la boquilla.
	Los clavos son demasiado largos.	→ Utilice clavos más cortos o lisos y compruebe que la madera no tenga nudos.
La celda de combustible está vacía antes de usar todos los clavos de un paquete.	Un consumo alto de gas debido a un accionamiento frecuente de la herramienta al presionarla contra la superficie de trabajo sin clavar un clavo.	→ Evite el accionamiento de la herramienta sin clavar un clavo.

ES

Mal funcionamiento	Posible causa	Acción a tomar
El cabezal no ha vuelto a su posición inicial después de clavar un clavo.	Se ha producido un atasco en el cabezal.	→ Desatasque la máquina, puede utilizar un destornillador.
No se clavan los clavos, pero el ventilador funciona.	No funciona el transporte de clavos.	→ Compruebe la tira de clavos, si está dañada, use una nueva. Limpie el cargador y el cabezal.
	La celda de combustible está vacía.	→ Inserte una nueva celda de combustible.
	Posición incorrecta del pistón de accionamiento.	→ Empuje el pistón de accionamiento hasta su posición inicial.
	Posición incorrecta frecuente del pistón de accionamiento.	→ Limpie la herramienta como se describe en el capítulo 8.
	La herramienta no funciona debido a una bujía sucia.	→ Limpie la herramienta como se describe en el capítulo 8.
	Se soltó el cable de alta tensión de la bujía.	→ Abra la parte trasera de la herramienta y vuelva a enchufar el cable de alta tensión.
No se clavan los clavos y el ventilador funciona.	No hay suficientes clavos en el cargador.	→ Llenado de los clavos en el cargador.
	La batería esta descargada.	→ Cambie la batería por una completamente cargada.
	Se soltó el cable eléctrico del ventilador.	→ Abra la parte trasera de la herramienta y vuelva a enchufar el cable del ventilador.

10 Protección del medio ambiente

Observe las regulaciones nacionales sobre eliminación ambientalmente compatible y sobre el reciclaje de máquinas, empaques y accesorios en desuso.

No deseche las baterías con la basura regular.

No permita que las baterías entren en contacto con el agua.

ES



Solo para países de la UE; ¡Nunca deseche herramientas eléctricas en la basura doméstica! De conformidad con la directriz europea 2012/19/UE sobre equipos electrónicos y eléctricos usados y su implementación en los sistemas legales nacionales, las herramientas eléctricas usadas se deben recoger por separado y se las debe entregar para un reciclaje compatible con el medio ambiente. Antes de desecharlo, descargue la batería de la herramienta eléctrica. Evite que los contactos se cortocircuiten (por ejemplo, protegiéndolos con cinta adhesiva).

11 Garantía

Póngase en contacto con su distribuidor o representante local de fischer para obtener más información con respecto a las condiciones de la garantía

12 Datos técnicos



*1)
Regulation 2A of S.I. 2008/1597
2006/42/EC (MSD),
2014/35/EU (LVD),
2014/30/EU (EMC),
2011/65/EU (RoHS),
2012/19/EU (WEEE)

*2)
ISO 8662-11+A1,
BS EN 60745-1+A11,
BS EN 60745-2-16,
BS EN 55014-1,
BS EN 55014-2,
BS EN ISO 12100,
BS EN ISO 11148-13,
BS EN 12549+A1

(Adicional para el cargador
de batería):
BS EN 60335-1+A13,
BS EN 60335-2-29+A11

(Adicional para la batería):
BS EN 62133-2

*3)	
Nombre del modelo:	FGW 90F
Tipo de herramienta:	Clavadora de gas
Dimensiones (L x An x Al):	390 x 108 x 381 mm
Cargador de batería con entrada nominal:	100-240 Vac, 50/60 Hz
Tiempo de carga de la batería:	90 minutos
Capacidad de la batería:	≥ 2500 mAh
Tensión de la batería:	7,2 Vdc
Temperatura de funcionamiento:	-7 °C (19°F) ~ 49 °C (120°F)

Valores característicos del ruido según la norma BS EN 12549+A1.

Nivel de presión acústica de ponderación A en la estación de trabajo, LEA:	96,2 dB
Nivel de potencia acústica de ponderación A, LWA:	101,0 dB
Nivel pico de presión sonora instantánea ponderada C en la estación de trabajo:	< 130 dB
Incertidumbre de medición (estándar):	2,5 dB
Valor de vibración según ISO 8662-11+A1:	2,64 m/s ²
Incertidumbre de medición (estándar):	1,32 m/s ²
Especificaciones de los clavos:	Ángulo 34°, diámetro 2,8 - 3,3 mm, longitud 50 - 90 mm, papel cotejado

13 Vista del despiece y de las piezas de recambio

13.1 Vista del despiece de la herramienta de fijación

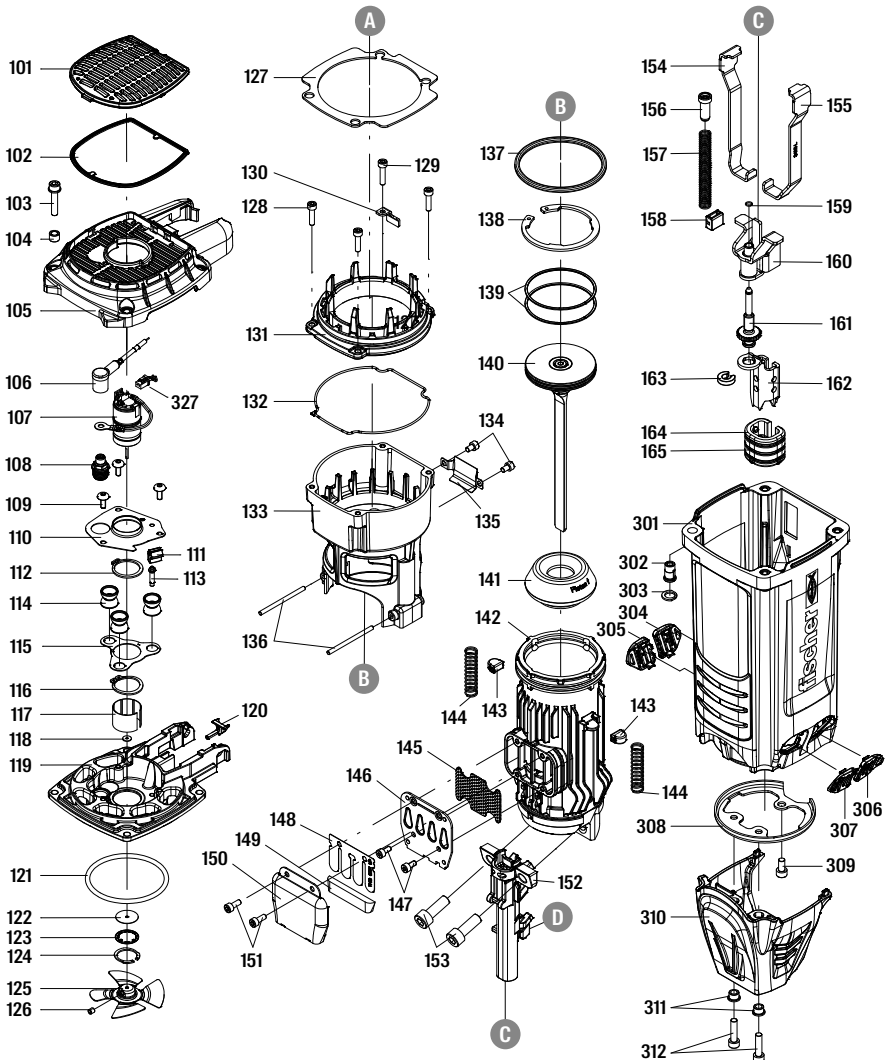

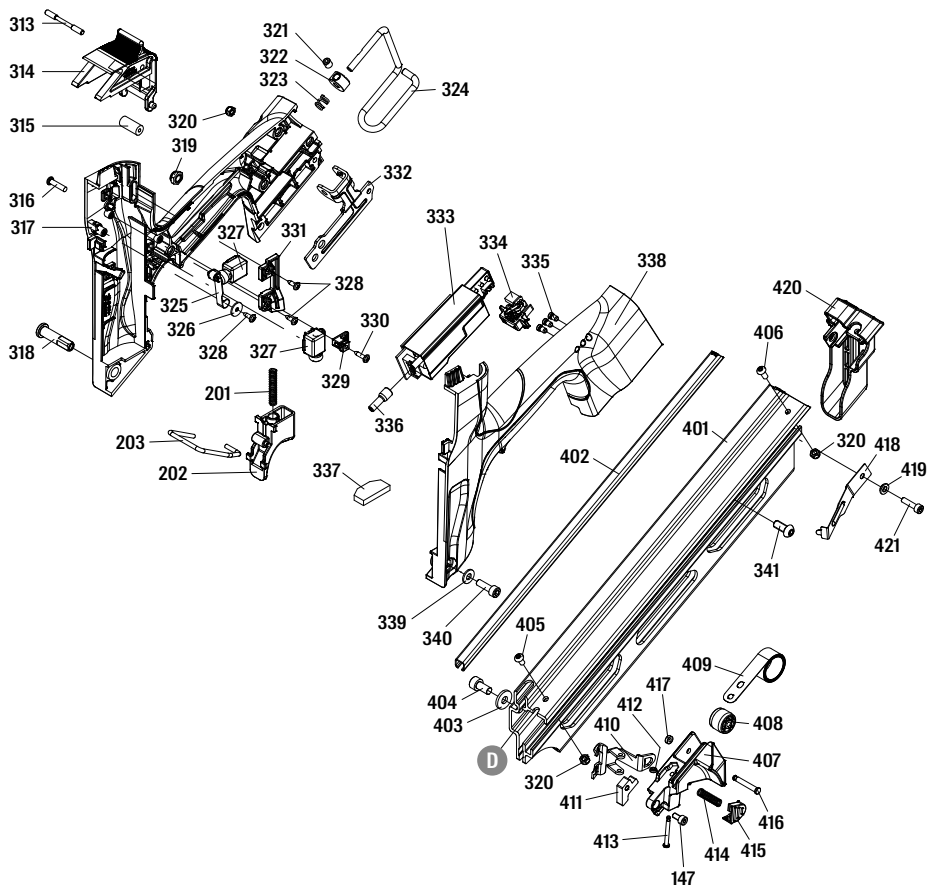

13.2 Lista de piezas de recambio

Artículo	Nombre de la pieza
101	DEFLECTOR
102	FILTER UNIT
103	BOLT W/FLAT WASHER
104	COLLOR
105	CAP
106	HIGH VOLTAGE CABLE SET
107	MOTOR UNIT
108	SPARKLER
109	HALF ROUND HD.HEX.BOLT
110	POSITIONING SHEET
111	GROUND WIRE BRACKET
112	C - RING
113	POSITIONING SHAFT
114	FEED BUMPER
115	SPACER
116	C - RING
117	SLEEVE MOTOR
118	WASHER-MOTOR SHAFT
119	END CAP-COMBUSTION CHAMBER
120	FUEL STEM ADAPTER
121	O - RING
122	SEAL
123	SEAL PLATE-MOTOR
124	IN-CONCENTRIC RING
125	COOLING FAN ASSEMBLY
126	HEX.SOC.HD.SCREW
127	SPACER
128	HEX.SOC.HD.BOLT
129	HEX.SOC.HD.BOLT
130	GUIDE
131	UPPER COMBUSTION CHAMBER
132	PACKING

Artículo	Nombre de la pieza
133	COMBUSTION CHAMBER
134	HEX.SOC.HD.BOLT
135	WASHER
136	PIN
137	O - RING
138	C - RING
139	PISTON RING
140	DRIVER UNIT
141	BUMPER
142	CYLINDER
143	BUMPER-COMBUSTION CHAMBER
144	SAFETY SPRING
145	EXHAUST MESH PLATE
146	EXHAUST BAFFLE
147	HEX.SOC.HD.BOLT
148	REED VALVE
149	CLEANER
150	DEFLECTOR
151	HEX.SOC.HD.BOLT
152	NOSE PIECE
153	HEX.SOC.HD.BOLT
154	SAFETY C (RIGHT)
155	SAFETY C (LEFT)
156	SAFETY ROD
157	SAFETY SPRING
158	FEED BUMPER
159	SELF-LOCKING EXTERNAL NUTS
160	SAFETY B UNIT
161	ADJUST AXIE UNIT
162	SAFETY A
163	RING
164	PROTECTIVE CASING

ES

Artículo	Nombre de la pieza
165	FIXED RING
201	SPRING
202	TRIGGER
203	SAFETY
301	GUN BODY
302	CAP NUT
303	WASHER CAP
304	SAFETY COVER
305	SAFETY COVER
306	SAFETY COVER
307	SAFETY COVER
308	CYLINDER BRACKET
309	HEX.SOC.HD.BOLT
310	COVER-SAFETY
311	WASHER-NOSE COVER
312	HEX.SOC.HD.BOLT
313	PIN-FUEL ACTUATOR
314	FUEL ACTUATOR
315	BUSH-FUEL ACTUATOR
316	TAP BOLT
317	HANDLE A UNIT
318	HANDLE BOLT
319	LOCK NUT
320	LOCK NUT
321	HEX.SOC.HD.SCREW
322	POSITIONING AXIS
323	SPRING RETAINER
324	BELT HOOK
325	MOTOR FAN SWITCH LEVER UNIT
326	FLAT WASHER
327	MOTOR CABLE
328	SELF TAPPING BOLT
329	BRACKET UNIT
330	SELF TAPPING BOLT

Artículo	Nombre de la pieza
331	POSITIONING SHEET
332	RAFT HOOK BRACKET
333	PCB ASSEMBLY
334	CONNECTING UNIT
335	LED COVER
336	INSULATING SLEEVE
337	SPACER
338	HANDLE A UNIT
339	FLAT WASHER
340	HEX.SOC.HD.BOLT
341	HALF ROUND HD.HEX.BOLT
401	MAGAZINE A
402	STEEL CHANNEL
403	FLAT WASHER
404	HEX.SOC.HD.BOLT
405	HALF ROUND HD.HEX.BOLT
406	HALF ROUND HD.HEX.BOLT
407	PROTECTING HOOD COVER
408	ROLLING ELEMENT
409	SPRING
410	PUSHER
411	SQUARE UNITS
412	RETAINER
413	TRIGGER PIVOT PIN
414	SPRING
415	GLOVE
416	ROLL PIN
417	PU RETAINER
418	STOP NAIL PLATE
419	GASKET
420	PROTECTING HOOD COVER
421	HEX.SOC.HD.BOLT

ES

Conteúdo

1. Declaração de conformidade	93
2. Utilização especificada	93
3. Instruções gerais de segurança	
3.1 Instruções gerais de segurança	94
3.2 Aviso de segurança da ferramenta	94 - 95
3.3 Aviso de segurança do cartucho de gás	95 - 96
3.4 Aviso de segurança da bateria	96
3.5 Aviso de segurança do carregador da bateria	96
4. Descrição	
4.1 Vista geral da ferramenta de fixação	97
4.2 Cursor para ajuste de profundidade	98
4.3 Carregador de pregos	98
4.4 Indicação do estado da bateria LED	98
4.5 Filtro de poeira	99
4.6 Tampa do compartimento do cartucho de gás	99
4.7 Gancho para cinto	99
5. Acessórios	100
6. Operações iniciais/configuração	
6.1 Colocar o cartucho de gás	101
6.2 Inserir a bateria	101
6.3 Colocar os pregos no carregador	101
7. Utilização	
7.1 Fixar pregos	102
7.2 Descarregar a ferramenta de fixação	102
7.2.1 Remover a bateria	102
7.2.2 Remover o cartucho de gás	102
7.2.3 Descarregar o carregador de pregos	102
7.3 Utilização do carregador de bateria	102
8. Conservação/Manutenção	
8.1 Manutenção da ferramenta de fixação	103
8.2 Limpeza da ferramenta de fixação	103 - 105
9. Resolução de avarias	106 - 107
10. Proteção ambiental	108
11. Garantia	108
12. Dados técnicos	109
13. Vista geral e lista de peças	
13.1 Vista geral da ferramenta de fixação	110 - 111
13.2 Lista de peças de reposição	112 - 113

1 Declaração de conformidade

A ferramenta de fixação a gás, FGW 90F, encontra-se em conformidade com todos os requisitos relevantes das diretivas *1) e normas *2). Informação técnica em *3) - ver página 109.



01.07.2021

Dr. Oliver Geibig
Chefe das Unidades de Negócio & Engenharia
Membro do Conselho Executivo

PT

2 Utilização especificada

A ferramenta de fixação a gás foi desenvolvida para pregos adequados em madeira maciça, madeira laminada, MDF, contraplacado ou aglomerado e outros materiais adequados a fixação direta. A ferramenta, cartucho de gás, bateria e pregos formam uma unidade técnica. Fixação sem anomalias pode apenas ser assegurada se a bateria, cartucho de gás e pregos recomendados e fabricados pela fischer forem utilizados. Apenas usar a ferramenta operada manualmente.

- usar apenas a bateria fischer B 7.2V com este produto (*A) - ver página 100
- usar apenas o carregador de bateria fischer BC 7.2V para carregar a bateria (*B) - ver página 100
- usar apenas os cartuchos a gás fischer com este produto (*C) - ver página 100
- usar apenas pregos com um diâmetro de haste de 2,8 - 3,3 mm e um comprimento de 50-90 mm, num ângulo de 34° com este produto (*D/*E) - ver página 100

O utilizador é o único responsável por qualquer dano causado por uso impróprio. Antes da colocação em funcionamento é obrigatória a leitura da documentação disponível. Esta é a condição para um trabalho seguro e um manuseamento sem problemas.

Tenha em atenção as instruções de segurança e as advertências nesta documentação e no produto.

3 Instruções de segurança

3.1 Instruções gerais de segurança

- Apenas as pessoas que leram e compreenderam as instruções de segurança/operação é que devem operar a ferramenta.
- Use uma proteção adequada nos olhos para proteção contra objetos lançados, quando estiver a manusear, a operar e a fazer a manutenção à ferramenta. O empregador tem a responsabilidade de impor ao utilizador e aos restantes a utilização de proteção adequada para os olhos, no local de trabalho durante a utilização da ferramenta. É também recomendável usar um capacete para evitar o risco de ferimento por causa de fragmentos lançados pelo ar. Recomenda-se usar uma proteção auditiva quando se está perto ou no local de trabalho, durante a utilização da ferramenta, para evitar danos nos ouvidos.
- Use um vestuário adequado. Não use roupa larga, nem jóias, pois podem ser agarradas por peças em movimento. Recomenda-se o uso de luvas de borracha e calçado antiderrapante quando estiver a trabalhar com a ferramenta. Prenda e cubra o cabelo comprido. Use sempre luvas quando levar a cabo trabalhos de manutenção na ferramenta, especialmente se ela ainda estiver quente.
- Mantenha uma postura corporal ergonómica. Mantenha sempre uma posição correta, em perfeito equilíbrio. Desta forma será mais fácil manter o controlo sobre a ferramenta de fixação em situações inesperadas.
- Manter a ferramenta, os cartuchos de gás e o carregador de bateria fora do alcance de crianças. A ferramenta é perigosa quando manuseada por pessoal sem formação.

3.2 Aviso de segurança da ferramenta de fixação

- Inspeccione a ferramenta antes de utilizar: certifique-se que a ferramenta está em condições próprias para uso. Verifique se existe desalinhamento ou peças móveis dobradas ou em qualquer outra condição que possa afetar o funcionamento da ferramenta. A ferramenta que não se encontra em condições adequadas ao seu funcionamento não deverá ser utilizada.
- A ferramenta não deve ser modificada, a não ser que seja autorizado no manual da ferramenta. A ferramenta pode funcionar de forma inesperada se for modificada, podendo causar um perigo.
- Parta sempre do princípio que a ferramenta contém pregos. Não aponte a ferramenta para si nem para ninguém, quer contenha pregos ou não. Mantenha outras pessoas e crianças afastadas quando estiver a utilizar a ferramenta.
- Não ative a ferramenta a não ser que esteja firmemente colocada contra a superfície de trabalho. Nunca pressione a ponta da ferramenta contra a sua mão ou qualquer outra parte do corpo.
- Não segure nem transporte a ferramenta com um dedo no gatilho de disparo.
- Não utilize a ferramenta de fixação onde exista risco de incêndio ou de explosão. A ferramenta provoca faíscas e a exaustão também pode causar perigo, incendiando combustível ou gás altamente inflamável. Não use a ferramenta neste tipo de ambiente. Não fume enquanto estiver a manusear a ferramenta e o cartucho de gás
- Verifique a ferramenta. Consulte as instruções de manutenção da ferramenta (capítulo 8) para informação detalhada sobre a manutenção adequada da ferramenta.
- Mantenha a ferramenta limpa, remova a gordura ou óleo depois do trabalho. Não utilize nenhum deter-

gente à base de solventes para limpar a ferramenta. É possível que o solvente danifique os componentes de borracha ou de plástico da ferramenta. A pega e o corpo da ferramenta gordurosos podem fazer com que a ferramenta escorregue acidentalmente e provoque ferimentos nas pessoas mais próximas.

- Use apenas o óleo de lubrificação especificado neste manual para a lubrificação. A utilização de outros lubrificantes pode causar danos na ferramenta implicando ameaçar o bom funcionamento e causar danos no operador.
- Não use a ferramenta com materiais demasiado duros ou demasiado moles. O material duro pode ricochetear pregos ferindo pessoas, e o material mole pode ser penetrado facilmente e fazer voar o prego livremente. Apenas fixe pregos em superfícies de trabalho adequadas.
- A ferramenta tem de ser usada em áreas bem ventiladas. Não inale a exaustão, o fume ou o gás porque são potencialmente perigosos ao corpo humano.
- Não use a ferramenta para trabalhos diferentes dos especificados. Especialmente não use a ferramenta como um martelo, o impacto na ferramenta aumenta o risco de partir a mesma e poderá levar ao seu mau funcionamento.
- Quando desengatar o botão de pressão de pregos, não o solte e deixe-o saltar para a frente. Guie-o lentamente para a frente. Existe o risco de entalar os dedos.
- Mantenha-se atento, concentre-se no seu trabalho e use o senso comum quando trabalhar com a ferramenta. Não use a ferramenta quando estiver cansado, se consumir drogas ou álcool ou sob a influência de medicamentos.
- Não fixe pregos em outros pregos.
- Depois de fixar um prego, a ferramenta pode saltar para trás (“coice”), afastando-a da superfície de trabalho. Para reduzir o risco de ferimentos, gira a reação da seguinte forma: Controle sempre a ferramenta, deixando-a afastar-se da superfície de trabalho. Não estique completamente os seus braços, mantenha-os antes fletidos quando estiver a utilizar a ferramenta.
- Quando trabalhar próximo de um canto de uma superfície de trabalho ou em ângulos inclinados, tenha o cuidado de minimizar as lascas, fragmentos ou o lançamento ou ricochete de pregos, que podem causar ferimentos.
- Afaste as mãos e o corpo da área de descarga de pregos da ferramenta.
- Não opere a ferramenta com nenhuma outra fonte de alimentação, a não ser a especificada no manual da ferramenta.
- Tenha mais cuidado quando fixar pregos em paredes ou áreas opacas, para evitar tocar em objetos escondidos ou em pessoas do outro lado da parede(p. ex.: fios, tubos).
- Quando fixar cabos elétricos, certifique-se que os cabos não têm energia. Segure na ferramenta apenas pelas pegas isoladas. Use apenas pregos previstos para instalações de cabos elétricos. Verifique se o prego não danificou o isolamento dos cabos elétricos. Um prego que danifique o isolamento dos cabos elétricos pode originar um choque elétrico e perigo de incêndio.

3.3 Aviso de segurança do cartucho de gás

- O cartucho de gás é uma garrafa de gás liquefeita de alta pressão. Mantenha-a afastada de faíscas, fogo ou altas temperaturas e de ambientes explosivos. Não fure a garrafa nem tente abrir o cartucho de gás.
- O conteúdo do cartucho de gás é extremamente inflamável, mantenha-o afastado de qualquer fonte de ignição.
- Não deixe o cartucho de gás diretamente exposto à luz solar. Não use a ferramenta a temperaturas superiores a 50°C (120°F). O sobreaquecimento do cartucho de gás pode causar explosão ou fogo.

- Não guarde o cartucho de gás ou a ferramenta a temperaturas superiores a 50°C (120°F). As altas temperaturas podem causar explosão ou fogo e libertar gás inflamável. Quando não está a ser usada, a ferramenta deve ficar afastada de fontes de altas temperaturas e da luz solar direta.
- Quando o combustível estiver todo consumido, não incinere a lata. Siga as instruções de reciclagem no cartucho. Recicle o cartucho de combustível vazio de acordo com a legislação local. Não tente recarregar o cartucho de combustível nem incinerá-lo quando estiver vazio.
- Use apenas o cartucho de gás recomendado pela fischer. Leia a ficha técnica de segurança para compreender melhor os conteúdos do cartucho de gás.
- Remova o cartucho de gás quando: Não está a ser usado, está a realizar manutenção ou reparações, está a desbloquear pregos encravados, está a deslocar a ferramenta para um novo local ou quando a ferramenta está fora da supervisão ou do controlo do operador.

3.4 Aviso de segurança da bateria

- Use apenas baterias fornecidas pela fischer.
- Recicle a bateria de acordo com a legislação local. Não incinere, perfure nem parta a bateria.
- Não mergulhe a bateria em água ou outro líquido qualquer. Não exponha a bateria à chuva ou neve.
- Não exponha a bateria ou a ferramenta carregada com bateria à luz solar direta. Não use a ferramenta a temperaturas superiores a 50°C (120°F). O sobreaquecimento da bateria pode causar explosão ou fogo.
- Não permitir contacto directo dos terminais da bateria com metal ou outro material condutor.
- Carregue as baterias a cada 3 meses, mesmo se a ferramenta não for usada, para evitar uma sobre descarga da bateria ao longo do tempo.
- Remova a bateria quando: Não está a ser usada, está a realizar manutenção ou reparações, está a desbloquear pregos encravados, está a deslocar a ferramenta para um novo local ou quando a ferramenta está fora da supervisão ou do controlo do operador.
- Se tiver alguma dúvida sobre a bateria, ligue para a linha de emergência (número 24h):
(1) 352 323 3500 ou GBK/Infotrac ID 93435 (EUA doméstico) de dentro dos EUA/CANADÁ (GRATUITO): 1 800 535 5053

3.5 Aviso de segurança do carregador da bateria

- Não use o carregador da bateria em atmosferas explosivas. O dispositivo elétrico não foi concebido para ser usado nesse tipo de ambientes.
- Não carregue a bateria no exterior ou a temperaturas inferiores a 5°C (40°F).
- Não carregue a bateria exposta à luz solar direta ou a temperaturas superiores a 50°C (120°F).
- Não mergulhe o carregador em água ou outro líquido qualquer. Não exponha o carregador à chuva ou neve.
- Não use o carregador se o cabo estiver danificado ou o carregador avariado.
- Desligue o carregador, puxando a ficha e não o cabo.
- Não cubra o carregador com nada.
- Não use o transformador amplificador ou o gerador de eletricidade como fonte de alimentação do carregador.
- Carregue a bateria durante pelo menos 1,5 horas antes da primeira utilização.

4 Descrição

4.1 Vista geral da ferramenta de fixação

1. Cursor para ajuste de profundidade
2. Botão de pressão de pregos
3. Carregador de pregos
4. Estado da bateria LED
5. Disparador
6. Entradas de ar de refrigeração/filtro de poeiras
7. Compartimento do cartucho de gás
8. Bateria
9. Botão de soltar a bateria
10. Gancho para cinto
11. Clipe de segurança



PT

4.2 Cursor para ajuste de profundidade

Quando a ponta da pistola está definida como recolhida, os pregos são embutidos mais fundo. Ao usar o cursor para estender a ponta da pistola, a profundidade de embutimento do prego será reduzida.

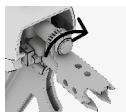

Ponta da pistola recolhida = grande profundidade definida



Ponta da pistola estendida = reduzida profundidade de fixação

4.3 Carregador de pregos

A ferramenta está equipada com um carregador com um ângulo de 34°. A capacidade do carregador é de 60 pregos.

4.4 Indicação do estado da bateria LED

Depois de inserir a bateria na ferramenta, as luzes vermelhas indicam a capacidade da bateria e o estado da ferramenta.

Condição	Significado
Todos os três LEDs acendem verde	A ferramenta está operacional e a capacidade está entre 100% e 60%
Dois LEDs acendem verde	A ferramenta está operacional e a capacidade está entre 60% e 30%
Um LED acende verde	A ferramenta está operacional e a capacidade está entre 30% e 10%
Um LED pisca a verde	A ferramenta está operacional e a capacidade está entre 10% e 5%
Um LED acende vermelho	A ferramenta está operacional e a capacidade está abaixo de 5% e deve ser recarregada em breve
Todos os três LEDs piscam a vermelho	A ferramenta tem algum problema e não deve ser usada, consulte a Resolução de avarias (capítulo 9) para por a ferramenta de novo a trabalhar

4.5 Filtro de poeira

O filtro de poeira na parte de trás da ferramenta pode ser removido para limpeza ou para trocá-lo por um novo quando estiver sujo. Para soltar a tampa do filtro de poeira, use uma chave de fendas ou similar para inserir na ranhura no fundo da tampa. Rode a chave de fendas para baixo para soltar a tampa e retirar o filtro de poeira. Limpe o filtro de poeira com ar pressurizado. Não use água ou óleo para limpar o filtro. Depois de limpar, volte a colocar o filtro de poeira do mesmo modo que foi retirado e coloque de novo a tampa, empurrando-a para trás para a posição de bloqueio.

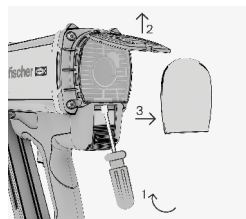

4.6 Tampa do compartimento do cartucho de gás

Para abrir a tampa do compartimento do cartucho de gás, puxe-a e rode-a. A tampa tem de ser totalmente aberta para ser inserida corretamente. Feche a tampa novamente depois de inserir o cartucho de gás.

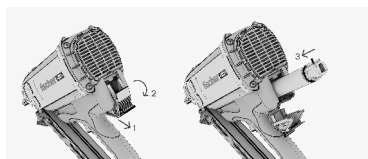

PT

4.7 Gancho para cinto

O gancho pode facilmente ser ajustado ao uso em cinto ou como gancho de apoio. Para isto, remover a bateria e rodar o gancho conforme a posição desejada.

5 Acessórios

Use apenas acessórios originais fischer. Para consultar a gama completa de acessórios, visite www.fischer-international.com ou o catálogo principal da fischer.



B 7.2V
Art. n.º: 553415



BC 7.2V
Art. n.º: 560040 (EU), 560041 (UK),
560042 (US), 560043 (AUS)
Possivelmente mais variantes.



prego de estrutura fischer (pregos FF)



cartucho de gás fischer
Art. n.º: 553416, 538211
Exemplo ilustrado.

Descrição do artigo	Art. n.º
Embalagem de pregos e cartucho de gás	
FF NFP 51x2.8mm Ring Bright	534693
FF NFP 63x2.8mm Ring Bright	534694
FF NFP 75x2.8mm Ring Bright	534695
FF NFP 75x3.1mm Ring Bright	534699
FF NFP 90x3.1mm Smooth Bright	534700
FF NFP 51x2.8mm Ring Galv	534703
FF NFP 63x2.8mm Ring Galv	534704
FF NFP 63x3.1mm Ring Galv	534705
FF NFP 75x2.8mm Ring Galv	534706
FF NFP 75x3.1mm Ring Galv	534707
FF NFP 90x3.1mm Ring Galv	534701
FF NFP 90x3.1mm Smooth Galv	534702
FF NFP 51x2.8mm Ring HDG	558077
FF NFP 63x2.8mm Ring HDG	558075

Descrição do artigo	Art. n.º
Embalagem de pregos e cartucho de gás	
FF NFP 63x3.1mm Ring HDG	558076
FF NFP 75x2.8mm Ring HDG	534710
FF NFP 90x3.1mm Smooth HDG	558078
FF NFP 51x2.8mm Ring SS304	534713
FF NFP 63x2.8mm Ring SS304	534714
FF NFP 63x3.1mm Ring SS304	534779
FF NFP 75x3.1mm Ring SS304	534716
FF NFP 90x3.1mm Smooth SS304	534717
Embalagem de pregos	
FF NP 51x2.8mm Ring Galv	558081
FF NP 63x2.8mm Ring Galv	558082
FF NP 63x3.1mm Ring Galv	558083
FF NP 75x2.8mm Ring Galv	558084
FF NP 75x3.1mm Ring Galv	558085
FF NP 90x3.1mm Ring Galv	558079
FF NP 90x3.1mm Smooth Galv	558080

6 Operações iniciais/configuração

6.1 Colocar o cartucho de gás

Se estiver a utilizar um novo cartucho de gás siga as seguintes instruções:

Para a célula de combustível com o Art. nº. 553416 retire a tampa de segurança e o obturador da válvula doseadora.

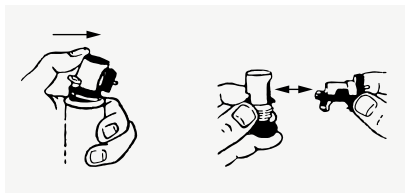

Para a célula de combustível com o Art. nº. 538211 basta ligar a válvula doseadora.

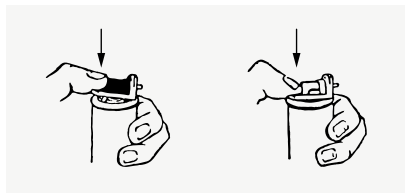

PT

Abra a tampa do compartimento do cartucho de gás, na parte de trás da ferramenta. Insira o cartucho no compartimento de modo a que a válvula doseadora do mesmo fique virada para cima e encaixe no adaptador vermelho da ferramenta. Volte a fechar a tampa do compartimento do cartucho de gás.

6.2 Inserir a bateria

Coloque a bateria na ferramenta e certifique-se que está corretamente ligada. Assim que a bateria estiver encaixada, as luzes LED da bateria acendem e mostram o nível de capacidade da bateria e o estado da ferramenta.

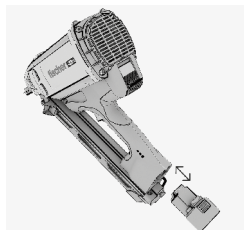

6.3 Colocar os pregos no carregador

Deslize a tira de pregos para dentro do carregador de uma forma que os pregos apontem na direção da ponta da ferramenta. Ter em atenção a empurrar completamente a tira de pregos acima do clipe de segurança. Posteriormente puxar o botão até ao fim do carregador e soltá-lo de forma controlada. O botão de pressão engancha por baixo da tira dos pregos e empurra os mesmos para cima.

Aviso: Preste atenção para manter os dedos longe do caminho do botão de pressão quando largar a posição de bloqueio, caso contrário corre o risco de se magoar nos dedos.



7 Utilização

7.1 Fixar pregos

1. Verifique as definições da profundidade de fixação.
2. Coloque a ponta em contacto com a superfície de trabalho.
3. Pressione a ferramenta o máximo contra a superfície de trabalho até ouvir a ventoinha a funcionar.
4. Verifique se a ponta está posicionada de forma correta na superfície de trabalho.
5. Dispare para fixar um prego.
6. Afaste a ferramenta completamente da superfície de trabalho depois de fixar o prego, e a ferramenta está novamente pronta para fixar outro prego.
7. Verifique a posição do prego, e se não estiver uma fixação suficientemente profunda ou se estiver demasiado fundo da superfície, ajuste correspondentemente a profundidade de fixação com o cursor de ajuste da profundidade para obter melhores resultados.
8. Remova sempre o cartucho de gás e a bateria quando terminar o trabalho ou antes de deixar a ferramenta sem vigilância.

7.2 Descarregar a ferramenta de fixação

7.2.1. Remover a bateria

Pressione o botão de soltar vermelho ,na parte inferior da bateria, e puxe a bateria para fora da ferramenta.

7.2.2. Remover o cartucho de gás

Abra o compartimento do cartucho de gás (ver capítulo 4.8) e remova o cartucho. Volte a fechar a tampa do compartimento.

7.2.3. Descarregar o carregador de pregos

Carregar no botão vermelho e trazê-lo de volta à posição inicial de forma controlada. Posteriormente empurrar o clipe de segurança do carregador para baixo e remover a tira de pregos.

7.3 Utilização do carregador de bateria

Para recarregar a bateria, ligue o carregador de bateria BC 7.2V. Quando o carregador de bateria estiver corretamente ligado, o LED verde acende e o carregador está pronto a ser usado.

Para carregar a bateria, insira a bateria no respetivo carregador de forma correta. Quando a bateria está a carregar corretamente, acende o LED vermelho. Se ligar uma bateria e acender o LED verde, isso quer dizer que a bateria já está totalmente carregada e que não precisa de carregar.

Assim que a bateria estiver totalmente carregada, o LED verde acende, em vez do vermelho. Um carregamento completo de uma bateria vazia demora cerca de 1,5 horas. Se o LED verde e vermelho acenderem alternadamente, existe uma anomalia com a bateria e não deve usá-la.

8 Conservação/Manutenção

8.1 Manutenção da ferramenta de fixação

- Limpe regularmente a ferramenta de fixação com um pano.
- Mantenha as áreas onde coloca as mãos livres de óleo ou gordura.
- Para limpar não use jatos de água pressurizados ou água corrente.
- Use apenas o spray de limpeza da fischer. Não utilize produtos de limpeza que contenham silicone.
- As saídas de ar da ferramenta de fixação devem estar sempre limpas e desobstruídas.

PT

8.2 Limpeza da ferramenta de fixação

Nota: A ferramenta tem de ser limpa e conservada regularmente.

Recomendamos um serviço de limpeza pelo menos após 20 000 fixações de pregos.

- Limpe a ferramenta se ocorrerem anomalias, tais como um número crescente de disparos errados.
- Para limpar, use apenas o kit de limpeza fischer e observe as instruções de limpeza ilustradas no kit de limpeza.
- Use apenas peças originais da fischer para assegurar uma operação segura e fiável.

As ilustrações seguintes (ver página seguinte) descrevem o processo de limpeza de todas as ferramentas de fixação a gás.

A ferramenta ilustrada é exemplo para todas as ferramentas de fixação a gás fischer.



Danger

PT

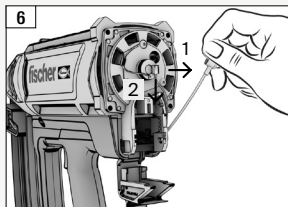
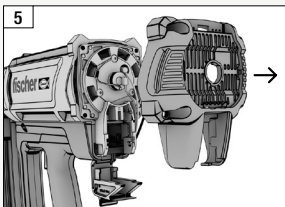
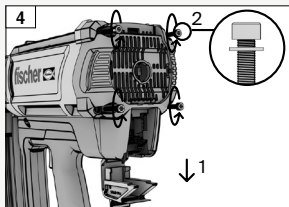
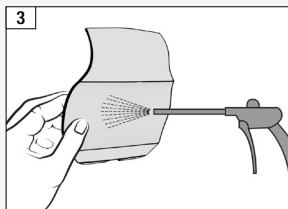
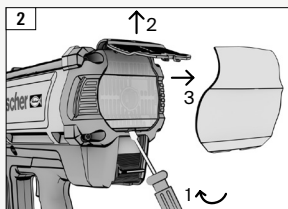
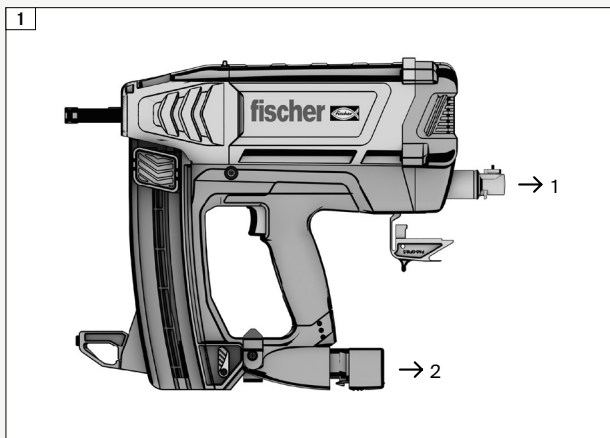

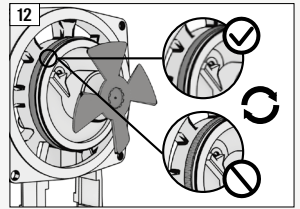
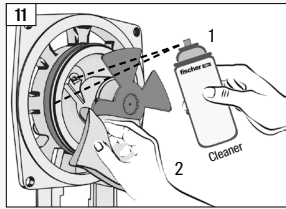
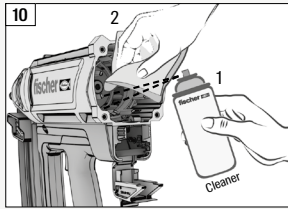
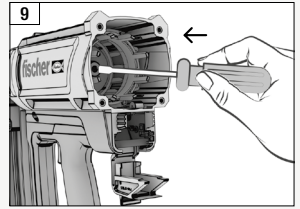
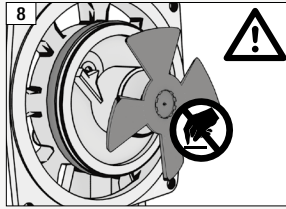
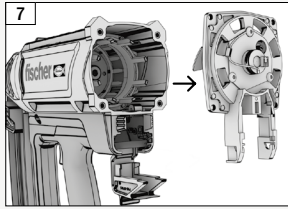

PT

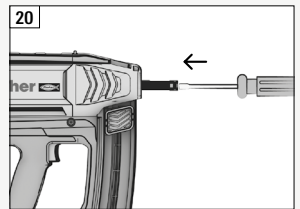
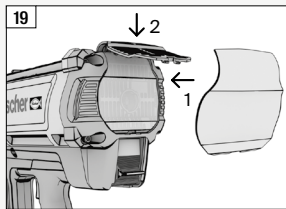
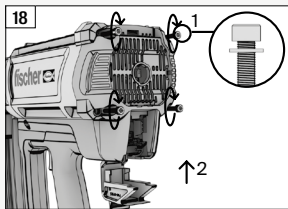
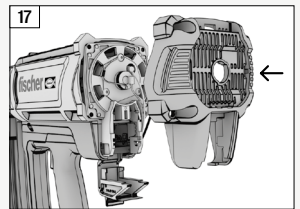
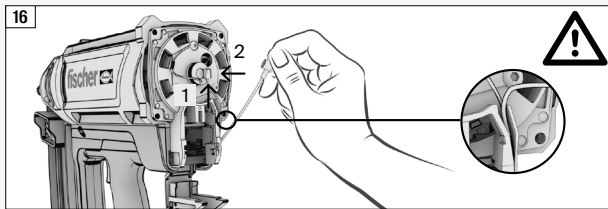
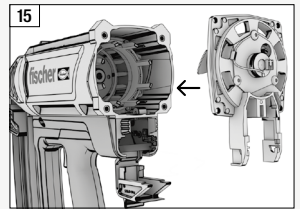
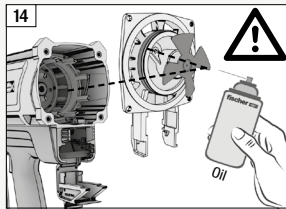
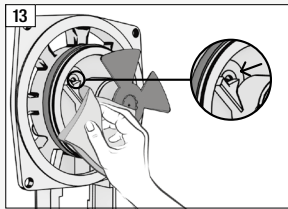

9 Resolução de avarias

Se o problema com o qual se deparar não estiver descrito abaixo ou se não for capaz de resolver o problema, entre em contacto com a fischer. Pare de usar a ferramenta imediatamente.

Anomalia	Possível causa	Medida
Os pregos não fixam com suficiente profundidade.	A potência de fixação está demasiado baixa.	→ Desloque o cursor de ajuste da profundidade para reduzir a ponta da pistola.
	Os pregos são demasiado longos.	→ Usar pregos mais curtos ou lisos.
	A superfície de trabalho é demasiado dura.	→ Use um método de fixação diferente.
Os pregos fixam com demasiada profundidade.	A potência de fixação está demasiado alta.	→ Desloque o cursor de ajuste da profundidade para estender a ponta da pistola.
	Os pregos são demasiado curtos.	→ Use pregos mais longos.
Os pregos dobram.	A potência de fixação está demasiado baixa.	→ Desloque o cursor de ajuste da profundidade para reduzir a ponta da pistola.
	Os pregos são demasiado longos.	→ Usar pregos mais curtos ou lisos e verificar se a madeira tem nós.
O cartucho de gás fica vazio antes de serem usados todos os pregos de uma embalagem.	Elevado consumo de gás devido à frequente ativação da ferramenta causado pela pressão contra a superfície de trabalho sem fixar um prego.	→ Evite acionar a ferramenta sem fixar um prego.

PT

Anomalia	Possível causa	Medida
A ponta não regressou à sua posição inicial depois de fixar um prego.	Um prego ficou preso na ponta.	→ Retire o prego encravado, com e.g. uma chave de fendas.
Não são fixados pregos, mas a ventoinha está a funcionar.	O transporte dos pregos não está a funcionar bem.	→ Verifique a tira de pregos e, se estiver danificada, use uma nova. Limpe o carregador e a ponta.
	O cartucho de gás está vazio.	→ Insira um novo cartucho de gás.
	Posição incorreta do pistão de ativação.	→ Empurre o pistão de ativação para trás até à sua posição inicial.
	Frequente posição incorreta do pistão de ativação.	→ Limpe a ferramenta conforme descrito no capítulo 8.
	A ferramenta não funciona por causa de uma vela de ignição suja.	→ Limpe a ferramenta conforme descrito no capítulo 8.
Não são fixados pregos e a ventoinha não está a funcionar.	O cabo de alta tensão para a vela de ignição soltou-se.	→ Abra a parte de trás da ferramenta e ligue novamente o cabo de alta tensão.
	Não tem pregos suficientes no carregador.	→ Carregar pregos novos para o carregador.
	A bateria está descarregada.	→ Troque a bateria por uma totalmente carregada.
	O cabo elétrico da ventoinha soltou-se.	→ Abra a parte de trás da ferramenta e ligue novamente o cabo da ventoinha.

10

Proteção ambiental

Observe os regulamentos nacionais relativos à eliminação e reciclagem ecológica de máquinas, embalagens e acessórios em fim de vida.

As baterias não podem ser eliminadas nos resíduos regulares.

Os conjuntos de baterias não podem entrar em contacto com água.



Apenas para países EU: Nunca elimine as ferramentas elétricas junto com o seu lixo doméstico! De acordo com a Diretriz Europeia 2012/19/UE relativa a equipamento eletrónico e elétrico usado e respetiva implementação em sistemas legais nacionais, as ferramentas elétricas usadas têm de ser recolhidas e manuseadas separadamente para uma reciclagem ecológica. Antes de eliminar, descarregue o conjunto de baterias da ferramenta. Evite que os contactos façam curto-circuito (p. ex.: protegendo-os com fita adesiva).

PT

11

Garantia

Em caso de dúvidas quanto às condições de garantia, contacte o seu parceiro fischer local.

12

Dados técnicos



*1)
Regulation 2A of S.I. 2008/1597
2006/42/EC (MSD),
2014/35/EU (LVD),
2014/30/EU (EMC),
2011/65/EU (RoHS),
2012/19/EU (WEEE)

*2)
ISO 8662-11+A1,
BS EN 60745-1+A11,
BS EN 60745-2-16,
BS EN 55014-1,
BS EN 55014-2,
BS EN ISO 12100,
BS EN ISO 11148-13,
BS EN 12549+A1

(adicional para carregador
de bateria):
BS EN 60335-1+A13,
BS EN 60335-2-29+A11

(adicional para bateria):
BS EN 62133-2

*3)	
Nome do modelo:	FGW 90F
Tipo de ferramenta:	Pistola de pregos
Dimensões (C x L x A):	390 x 108 x 381 mm
Carregador de bateria com entrada nominal:	100-240 Vac, 50/60 Hz
Tempo de carregamento da bateria:	90 min.
Capacidade da bateria:	≥ 2500 mAh
Tensão da bateria:	7,2 Vdc
Temperatura de operação:	-7 °C (19°F) ~ 49 °C (120°F)

Valores característicos do ruído de acordo com a norma BS EN 12549+A1.

Nível de pressão sonora ponderado A na estação de trabalho, LEA:	96,2 dB
Nível de pressão sonora ponderado, LWA:	101,0 dB
Nível de pressão sonora instantânea de pico ponderado C na estação de trabalho:	< 130 dB
Incerteza de medição (standard):	2,5 dB
Valor de vibração de acordo com ISO 8662-11+A1:	2,64 m/s ²
Incerteza de medição (standard):	1,32 m/s ²
Especificações dos pregos:	Ângulo 34°, diâmetro 2,8 - 3,3 mm, comprimento 50 - 90 mm, fita de papel que envolve os pregos

13 Vista geral e lista de peças

13.1 Vista geral da ferramenta de fixação

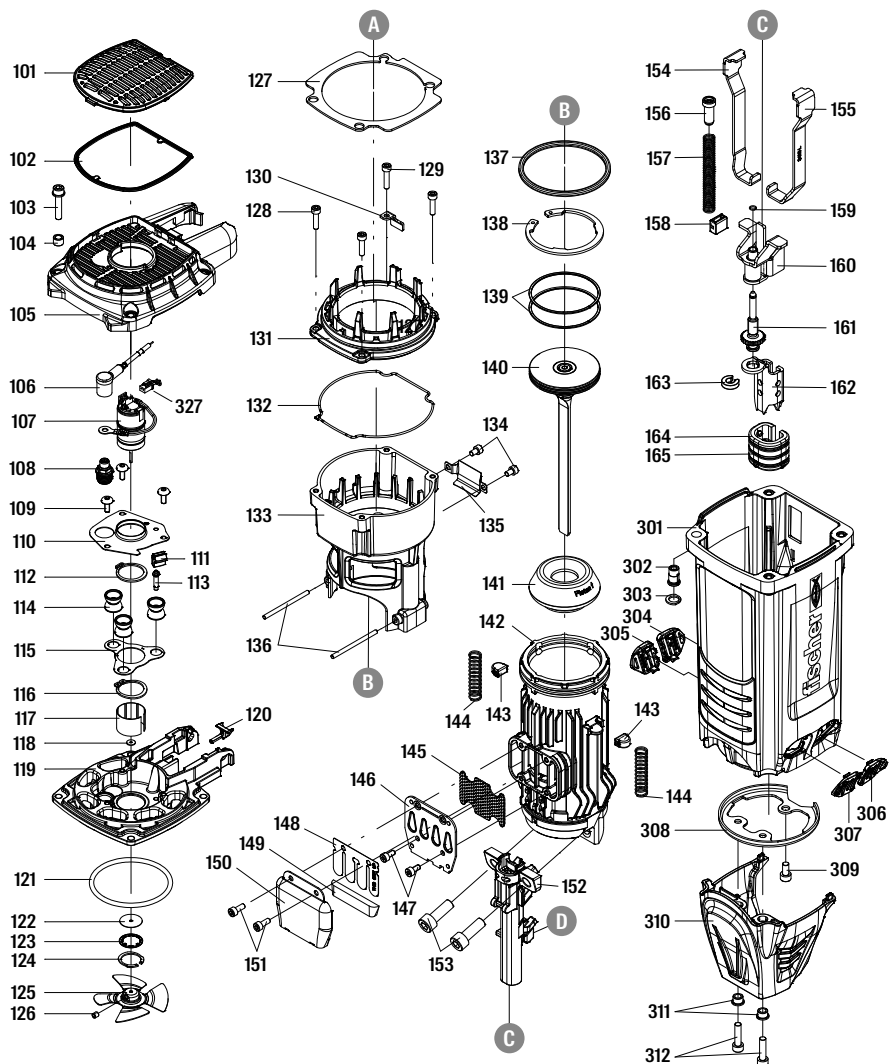

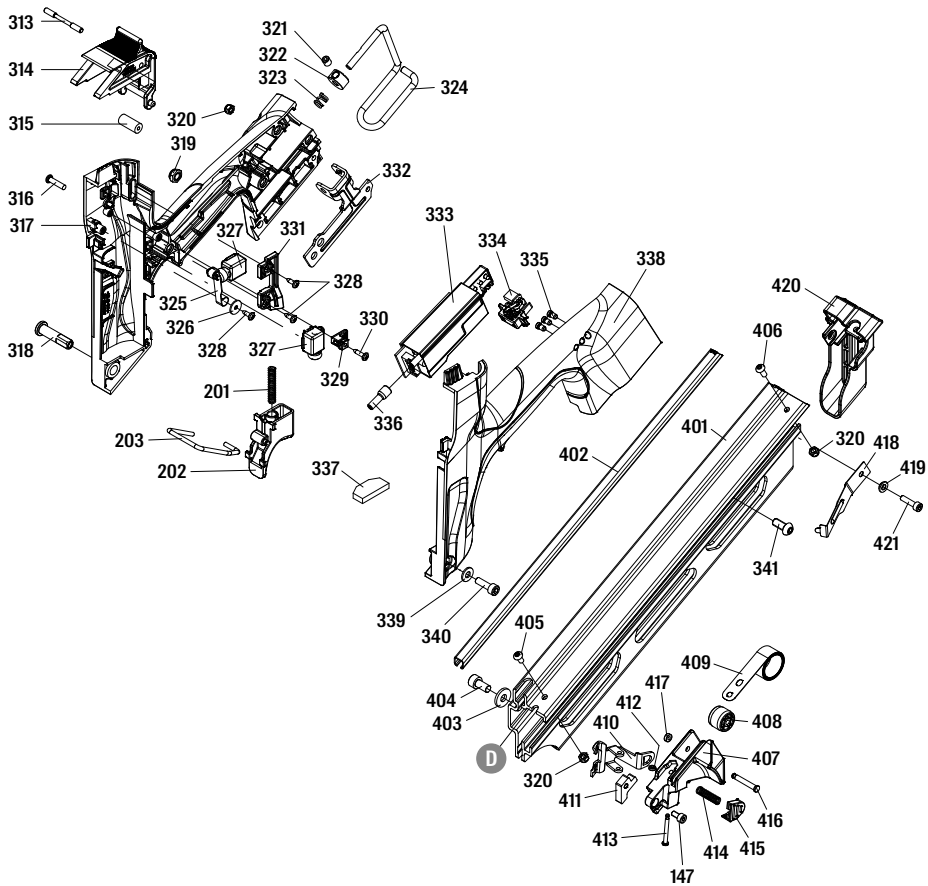

13.2 Lista de peças de reposição

#	Nome da peça
101	Defletor
102	Unidade de filtro
103	Parafuso com anilha plana
104	Camisa
105	Capa
106	Conjunto de cabos de alta tensão
107	Unidade motor
108	Vela
109	Parafuso cab. sext. meio-redondo
110	Folha de posicionamento
111	Suporte fio terra
112	Anel C
113	Eixo de posicionamento
114	Amortecedor de alimentação
115	Espaçador
116	Anel C
117	Manga de motor
118	Anilha-eixo do motor
119	Tampa final-câmara de combustível
120	Haste adaptador do combustível
121	Anel de vedação
122	Selo
123	Placa de vedação do motor
124	Anel concêntrico
125	Montagem de ventilador
126	Parafuso cab. tomada sext.
127	Espaçador
128	Parafuso cab. tomada sext.
129	Parafuso cab. tomada sext.
130	Guia
131	Câmara de combustão superior
132	Embalagem

#	Nome da peça
133	Câmara de combustão
134	Parafuso cab. tomada sext.
135	Anilha
136	Pino
137	Anel de vedação
138	Anel C
139	Anel de pistão
140	Unidade de acionamento
141	Amortecedor
142	Cilindro
143	Amortecedor-câmara de combustão
144	Mola de segurança
145	Placa de malha de exaustão
146	Defletor de exaustão
147	Parafuso cab. tomada sext.
148	Válvula Reed
149	Limpador
150	Defletor
151	Parafuso cab. tomada sext.
152	Ponta
153	Parafuso cab. tomada sext.
154	Segurança C (direita)
155	Segurança C (esquerda)
156	Segurança
157	Spring de segurança
158	Amortecedor da alimentação
159	Porcas exteriores c/ bloqueio próprio
160	Unidade de segurança B
161	Unidade de eixo de ajuste
162	Segurança A
163	Anel
164	Invólucro protetor

#	Nome da peça
165	Anel fixo
201	Mola
202	Gatilho
203	Segurança
301	Corpo da pistola
302	Porca capa
303	Anilha capa
304	Tampa de segurança
305	Tampa de segurança
306	Tampa de segurança
307	Tampa de segurança
308	Suporte de cilindro
309	Parafuso cab. tomada sext.
310	Cobertura de segurança
311	Anilha-cobertura da ponta
312	Parafuso cab. tomada sext.
313	Pino-Atuador de combustível
314	Atuador de combustível
315	Bucha-Atuador de combustível
316	Parafuso capa
317	Pega-unidade A
318	Parafuso pega
319	Porca de bloqueio
320	Porca de bloqueio
321	Parafuso cab. tomada sext.
322	Eixo de posicionamento
323	Mola de retenção
324	Gancho para cinto
325	Alavanca do interruptor de ventilação
326	Anilha plana
327	Cabo do motor
328	Parafuso auto-roscante
329	Unidade de suporte
330	Parafuso auto-roscante

#	Nome da peça
331	Folha de posicionamento
332	Suporte de gancho
333	Instalação PCB
334	Unidade conectora
335	Cobertura LED
336	Manga de isolamento
337	Espaçador
338	Cabo unidade A
339	Anilha plana
340	Parafuso cab. tomada sext.
341	Parafuso cab. sext. meio-redondo
401	Carregador A
402	Calha metálica
403	Anilha plana
404	Parafuso cab. tomada sext.
405	Parafuso cab. sext. meio-redondo
406	Parafuso cab. sext. meio-redondo
407	Cobertura protetora
408	Elemento rolante
409	Mola
410	Impulsor
411	Unidade angulosa
412	Retentor
413	Pino pivot gatilho
414	Mola
415	Luva
416	Pino rolante
417	Retentor PU
418	Placa para-prego
419	Junta
420	Cobertura protetora
421	Parafuso cab. tomada sext.

PT

İçindekiler

1. Uygunluk beyanı	115
2. Kullanma amacı	115
3. Güvenlik talimatları	
3.1 Genel güvenlik talimatları	116
3.2 Alet güvenlik uyarısı	116 - 117
3.3 Gaz kartuşu güvenlik uyarısı	117 - 118
3.4 Batarya güvenlik uyarısı	118
3.5 Batarya şarj aleti güvenlik uyarısı	118
4. Tanım	
4.1 Alete genel bakış	119
4.2 Derinlik ayarlama tekerleği	120
4.3 Şarjör	120
4.4 Batarya LED durum göstergesi	120
4.5 Toz filtresi	121
4.6 Gaz kartuşu bölmesi kapağı	121
4.7 Kemer ya da giriş kancası	121
5. Aksesuarlar	122
6. İlk çalıştırma/ayar	
6.1 Gaz kartuşunu takma	123
6.2 Bataryayı takma	123
6.3 Çivileri şarjöre doldurma	123
7. Kullanım	
7.1 Çivi çakma	124
7.2 Çivi çakma aletini boşaltma	124
7.2.1 Bataryayı çıkarma	124
7.2.2 Gaz kartuşunu çıkarma	124
7.2.3 Kartuşu boşaltma	124
7.3 Batarya şarj aletini kullanma	124
8. Bakım	
8.1 Cihazın bakımı	125
8.2 Cihazı temizleme	125 - 127
9. Sorun giderme	128 - 129
10. Çevrenin Korunması	130
11. Garanti	130
12. Teknik veriler	131
13. Parça şeması ve yedek parça listesi	
13.1 Bağlama aletinin parça şeması	132 - 133
13.2 Yedek parça listesi	134 - 135

1

Uygunluk beyanı

Tek sorumluluk sahibi taraf olarak: Bu gazla çalışan çivi çakma aleti, FGW 90F'ün, direktiflerin *1) ve standartların *2). ilgili tüm koşullarına uygun olduğunu beyan ederiz. Teknik veriler *3) - bkz. sayfa 131.



01.07.2021

Dr. Oliver Geibig
İş Birimleri ve Mühendislik Başkanı
Yönetim Kurulu Üyesi

TR

2

Kullanma amacı

Gazlı çivi çakma aleti, uygun çivileri masif tahta, lamine ahşap, plywood, sunta, lif levha ve cilalı malzemeler ile doğrudan bağlama tekniğine uygun diğer malzemelere çakmak için tasarlanmıştır. Çivi çakma aleti, gaz kartuşu, batarya ve çiviler birlikte teknik bir birim meydana getirir. Sorunsuz sabitleme sadece fischer tarafından üretilmiş önerilen bataryanın, gaz kartuşunun ve çivilerin kullanılması halinde garanti edilebilir. Bu aleti sadece el aleti olarak kullanın.

- bu ürünle birlikte sadece fischer marka B 7.2V bataryayı kullanın (*A) - bkz. sayfa 122
- bataryayı şarj etmek için sadece fischer marka BC 7.2V batarya şarj aletini kullanın (*B) - bkz. sayfa 122
- bu ürünle birlikte sadece fischer marka gaz kartuşunu kullanın (*C) - bkz. sayfa 122
- bu ürünle birlikte sadece 2,8 - 3,3 mm gövde çapında ve 50 - 90 mm uzunluğunda 34° açılı çivileri kullanın (*D/*E) - bkz. sayfa 122

Kullanıcı, hatalı kullanımdan kaynaklanan tüm hasarların yegane sorumlusudur. Genel kabul görmüş kaza önleme yönetmeliklerine ve ekte yer alan güvenlik bilgilerine uyulmalıdır.

3 Güvenlik talimatları

3.1 Genel güvenlik talimatları

- Bu aleti sadece aletin kullanım/güvenlik talimatlarını okumuş ve anlamış kişiler kullanmalıdır.
- Aleti kullanırken ve servisini yaparken fırlayan parçalara karşı uygun koruyucu gözlük takın. Şantiyede kullanıcının ve yakındaki diğer herkesin alet çalışırken koruyucu gözlük takmasını sağlamak işverenin sorumluluğundadır. Ayrıca fırlayan parçalardan kaynaklı yaralanma riskini önlemek için bir baret takılması önerilir. Aleti kullanılırken işitme hasarını önlemek için koruyucu kulaklık takılması önerilir.
- Uygun kıyafetler giyin. Hareketli parçalara yakalanabileceğinden bol kıyafetler giymeyin veya takı takmayın. Aletle çalışırken kauçuk eldivenler ve kaymaz ayakkabılar giyilmesi önerilir. Saçlarınız uzunsu toplamak için koruyucu saç filesi takın. Aletin bakımını yaparken, özellikle alet sıcakken her zaman eldiven giyin.
- Aleti kullanırken dengenizi koruyun, uzanmaya çalışmayın.
- Aleti, gaz kartuşunu, şarj aletini ve bataryayı çocukların ulaşamayacağı bir yerde saklayın. Alet, eğitimsiz kişilerin elinde tehlikelidir.

3.2 Bağlama aleti güvenlik uyarısı

- Kullanmadan önce aleti inceleyin: aletin doğru şekilde çalıştığını doğrulayın. Aletin çalışmasını olumsuz etkileyebilecek hizası kaymış veya eğilmiş hareketli parçalara karşı kontrol edin. Doğru şekilde çalışmayan bir alet kullanılmamalıdır.
- Aletin kılavuzunda buna izin verilmedikçe alet üzerinde değişiklik yapılmamalıdır. Yapılan değişiklikten sonra alet beklenmedik bir şekilde çalışabilir ve tehlikeye neden olabilir.
- Her zaman aletin içinde çivi olduğunu var sayın. İçerisinde çivi olsun veya olmasın aleti kendinize veya bir başkasına doğru tutmayın. Aleti kullanırken yakındaki kişileri ve çocukları uzaklaştırın.
- Alet çalışma yüzeyi üzerine sağlam bir şekilde yerleştirilmedikçe aleti çalıştırmayın. Namluyu hiçbir zaman elinize veya başka bir uzvunuzun üzerine bastırmayın.
- Aleti parmağınız tetiğin üzerinde olacak şekilde tutmayın veya taşımayın.
- Bu alet, patlayıcı ortamda kullanılmak üzere tasarlanmamıştır. Alet kıvılcım üretir ve egzoz, son derece yanıcı yakıtı veya gazı ateşleme tehlikesi oluşturur. Aleti bu tür ortamlarda kullanmayın. Aleti veya gaz kartuşunu kullanırken veya taşıırken sigara içmeyin.
- Aletin bakımını dikkatli bir şekilde yapın. Aletin doğru bakımı hakkında ayrıntılı bilgi için bakım talimatlarına (bölüm 8) bakın.
- Lütfen aleti temiz bir şekilde saklayın, çalışma sonrasında gresi veya yağı silerek temizleyin. Aleti temizlemek için herhangi bir solvent bazlı temizleyici kullanmayın. Solvent, aletin kauçuk veya plastik bileşenlerine zarar verebilir. Yağlı kabza veya uzuvlar aletin kazara düşmesine ve yakındaki kişilerin yaralanmasına neden olabilir.

- Lütfen yağlama yapmak için sadece bu kılavuzda belirtilen yağlama yağını kullanın. Diğer yağlama yağlarının kullanılması alete zarar verebilir ve operatörün yaralanmasına neden olabilecek arıza riski oluşturur.
- Aleti çok sert veya çok yumuşak malzemelerle kullanmayın. Sert malzeme çivilerin sekerek çalışanların yaralanmasına neden olurken yumuşak malzeme, çok kolay delinerek çivinin fırlamasına yol açabilir. Çivileri sadece uygun çalışma yüzeylerine çakın.
- Aletin iyi havalandırılan alanlarda kullanılması gerekir. İnsan vücudu için potansiyel olarak tehlikeli olduklarından egzozu, dumanı veya gazı solumayın.
- Aleti belirlenmiş işlevi dışında başka herhangi bir işi yerine getirmek için kullanmayın. Aleti özellikle çekiç olarak kullanmayın, aletin alacağı darbe gövdenin kırılma riskini artırır ve aletin arızalanmasına neden olabilir.
- Çivi kartuşu düğmesinden elinizi çekerken hemen bırakıp ileriye fırlamasına izin vermeyin. İleriye doğru yavaşça bırakın. Parmaklarınızın sıkışma riski vardır.
- Aletle çalışırken tetikte olun, dikkatinizi yaptığınız işe verin ve sağduyulu davranın. Aleti yorgunken, uyuşturucu ilaç veya alkol aldıktan sonra veya herhangi bir ilacın etkisi altındayken kullanmayın.
- Çivileri diğer çivilerin üzerine çakmayın.
- Bir çivi çaktıktan sonra alet geri sekerek ("geri tepme") çalışma yüzeyinden ayrılabilir. Yaralanma riskini azaltmak için geri tepmeyi aşağıdaki yollarla her zaman kontrol altında tutun: Her zaman aleti kontrolünüz altında tutun, aletin çalışma yüzeyinden ayrılmasına izin verin. Kollarınızı tamamen düz tutmayın, aleti kullanırken her zaman dirseklerinizi hafifçe kırın.
- Bir çalışma yüzeyinin kenarına yakın veya dik açılarla çalışırken parçalanma, yanılma veya parçalara ayrılma ya da çivilerin yaralanmaya neden olabilecek şekilde fırlama veya sekme riskini en aza indirmek için dikkatli olun.
- Ellerinizi ve vücudunuzu aletin çivi çakma alanından uzak tutun.
- Aleti, kılavuzunda belirtilenin dışında herhangi bir güç kaynağı ile kullanmayın.
- Çivileri var olan duvarlara veya diğer kör alanlara çakarken gizli nesnelere veya arkasındaki kişilerle temas etmesini önlemek için (ör. kablolar, borular) son derece dikkatli olun.
- Elektrik kablolarını bağlarken kabloların akım taşımadığından emin olun. Aleti sadece yalıtılmış tutma yüzeylerinden tutun. Sadece elektrik kablo tesisatları için tasarlanmış çivileri kullanın. Çivinin elektrik kablolarının yalıtımına zarar vermediğini kontrol edin. Elektrik kablolarının yalıtımına zarar veren bir çivi, elektrik çarpmasına ve yangın tehlikelerine neden olabilir.

3.3 Gaz kartuşu güvenlik uyarısı

- Gaz kartuşu, yüksek basınçlı bir sıvılaştırılmış gaz şişesidir. Kıvılcımdan, ateşten veya yüksek sıcaklıktan ve patlayıcı ortamdaki uzak tutun. Şişeyi delmeyin veya yakıt hücreğini açmaya çalışmayın.
- Gaz kartuşunun içeriği son derece yanıcıdır, tüm ateşleme kaynaklarından uzak tutun.
- Gaz kartuşunu doğrudan güneş ışığı altında bırakmayın. Aleti 50°C'den (120°F) daha yüksek sıcaklıklarda kullanmayın. Gaz kartuşunun aşırı ısınması patlama veya yangınla sonuçlanabilir.
- Gaz kartuşunu veya aleti 50°C'nin (120°F) üzerindeki sıcaklıklarda saklamayın. Yüksek sıcaklık patlama veya yangınla ve yanıcı gazın salınmasıyla sonuçlanabilir. Aleti kullandığınız zamanlarda yüksek sıcaklık kaynaklarından veya doğrudan güneş ışığından uzak tutun.

- Yakıt bittiğinde metal kutuyu ateşe atmayın. Metal kutu üzerindeki geri dönüşüm talimatlarına uyun. Boş gaz kartuşunu yerel kanuna göre geri dönüştürün. Gaz kartuşunu yeniden doldurmaya çalışmayın veya boş kartuşu ateşe atmayın.
- Sadece fischer tarafından sağlanan gaz kartuşunu kullanın. Gaz kartuşunun içeriğini daha iyi anlamak için güvenlik bilgi formunu okuyun.
- Aşağıdaki durumlarda gaz kartuşunu çıkarın: Kullanılmadığında, herhangi bir bakım veya onarım çalışması yaparken, bir çivi sıkışmasını giderirken, aleti yeni bir yere taşıırken veya alet, operatörün denetimi veya kontrolü dışında olduğunda.

3.4 Batarya güvenlik uyarısı

- Sadece fischer tarafından sağlanan bataryaları kullanın.
- Bataryayı yerel kanuna göre geri dönüştürün. Bataryayı ateşe atmayın, delmeyin veya ezmeyin.
- Bataryayı suya veya başka herhangi bir sıvıya daldırmayın. Bataryayı yağmura veya kara maruz bırakmayın.
- Bataryayı veya bataryanın takılı olduğu aleti doğrudan güneş ışığına maruz bırakmayın. Aleti 50°C'den (120°F) daha yüksek sıcaklıklarda kullanmayın. Bataryanın aşırı ısınması patlama veya yangınla sonuçlanabilir.
- Batarya devrelerinin metale veya iletken malzemeye doğrudan temas etmesine izin vermeyin.
- Bataryanın zaman içinde aşırı boşalmasını önlemek için alet kullanılmıyor olsa bile bataryaları her 3 ayda bir şarj edin.
- Aşağıdaki durumlarda bataryayı çıkarın: Kullanılmadığında, herhangi bir bakım veya onarım çalışması yaparken, bir çivi sıkışmasını giderirken, aleti yeni bir yere taşıırken veya alet, operatörün denetimi veya kontrolü dışında olduğunda.
- Bataryayla ilgili herhangi bir sorun yaşarsanız acil çağrı numarası (24 saat ulaşılabilir numara): (001) 352 323 3500 veya ABD/KANADA içinden GBK/Infotrac ID 93435 (ABD yurt içi) numaralı telefonu (ÜCRETSİZ HAT) arayın: 1 800 535 5053

3.5 Batarya şarj aleti güvenlik uyarısı

- Batarya şarj aletini patlayıcı ortamda kullanmayın. Bu elektrikli cihaz, bu tür ortamlarda kullanılmak üzere tasarlanmamıştır.
- Bataryayı açık alanda veya 5°C'nin (40°F) altındaki sıcaklıklarda şarj etmeyin.
- Bataryayı doğrudan güneş ışığı altında veya 50°C'nin (120°F) üzerindeki sıcaklıklarda şarj etmeyin.
- Şarj aletini suya veya başka herhangi bir sıvıya daldırmayın. Şarj aletini yağmura veya kara maruz bırakmayın.
- Kablosu hasar görmüşse veya şarj aleti kusurluysa şarj aletini kullanmayın.
- Şarj aletini prizden, fişinden tutarak çekin, kablodan çekmeyin.
- Şarj aletini herhangi bir şeyle örtmeyin.
- Şarj aletinin güç kaynağı olarak bir yükseltici trafo veya benzinli/dizel jeneratör kullanmayın.
- Lütfen ilk kez kullanmadan önce bataryayı en az 1,5 saat şarj edin.

4 Tanım

4.1 Bağlama aletine genel bakış

1. Derinlik ayarlama tekerleği
2. Çivi yüklemeye düğmesi
3. Şarjör
4. LED batarya göstergesi
5. Tetik
6. Soğutma hava delikleri/toz filtresi
7. Gaz kartuşu bölmesi
8. Batarya
9. Batarya sökme düğmesi
10. Kemer ya da kiriş kancası
11. Güvenlik klipsi



TR

4.2 Derinlik ayarlama tekerleđi

Derinlik ayarlama tekerleđi derinliđi azaltmak ve ivilerin ne kadar akılacađını ayarlamak iin kullanılır. Kısa namlu ayarında iviler derine akılır. Namluyu uzatmak iin tekerleđi kullanarak, ivilerin gmme derinliđini azaltabilirsiniz.



Kısa namlu =
derin gmme derinliđi



Uzun namlu =
azaltılmıř gmme derinliđi

4.3 řarjr

Cihaza 34° aılı řarjr takılıdır.
řarjr 60 ivi kapasitelidir.

TR

4.4 LED batarya durum gstergesi

Bataryayı alete taktıktan sonra LED ıřıklar, aletin batarya gcn ve durumunu gsterir.

Durum	Anlamı
 LED'in tm yeřil yanıyor	Alet hazır ve kapasite seviyesi %100 ve %60 arasında.
İki LED ıřık yeřil	Alet hazır ve kapasite seviyesi %60 ve %30 arasında.
Bir LED ıřık yeřil	Alet hazır ve kapasite seviyesi %30 ve %10 arasında.
Bir LED yeřil yanıp snyor	Alet hazır ve kapasite seviyesi %10 ve %5 arasında.
Bir LED ıřık kırmızı	Alet hazır ve kapasite seviyesi %5'in altında ve kısa sre iinde řarj edilmesi gerekiyor.
 LED'in tm kırmızı yanıyor	Cihazda bir problem mevcut ve kullanmaya devam edilmemeli, alıřmaya devam etmeden nce problem zmleri'ne (9. blm) bakınız.

4.5 Toz filtresi

Aletin arkasındaki toz filtresi kirlendiği zaman temizlemek veya yenisiyle değiştirmek için çıkarılabilir. Toz filtresinin kapağını serbest bırakmak için bir tornavida ya da benzer bir alet kullanın ve kapağın altındaki yuvaya sokun. Kapağı serbest bırakmak için tornavidayı aşağı doğru döndürün ve toz filtresini çıkarın. Toz filtresini basınçlı havayla temizleyin. Filtreyi temizlemek için su veya yağ kullanmayın. Temizledikten sonra toz filtresini çıkardığınız aynı şekilde yerine takın ve kapağı tekrar kilitleme konumuna iterek yerine yerleştirin.

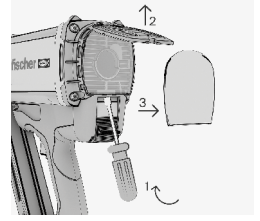

4.6 Gaz kartuşu bölmesi kapağı

Gaz kartuşu bölmesi kapağını çekerek açın ve döndürün. Gaz kartuşunu takmak için kapağın tamamen açılması gerekir. Gaz kartuşunu taktıktan sonra kapağı tekrar kapatın.

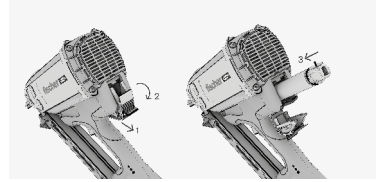

TR

4.7 Kemer ya da kiriş kancası

Kanca kolaylıkla kemer ya da kiriş kancası olarak ayarlanabilir. Bunun için bataryayı çıkarın ve kancayı istenen pozisyona çevirin.

5 Aksesuarlar

Sadece orijinal fischer aksesuarlarını kullanın. Tam aksesuar yelpazesi için www.fischer.com.tr veya www.fischer-international.com adresini ziyaret edin veya ana fischer kataloğuna göz atın.



B 7.2V
Parça No.: 553415



BC 7.2V
Parça No.: 560040 (EU), 560041 (UK),
560042 (US), 560043 (AUS)
Ve uyumlu diğer muadiller.



fischer çerçeveleme çivileri (FF çivileri)



fischer gaz kartuşunu
Parça No.: 553416, 538211
Örnek illüstrasyon.

Artikel tanımı	Parça No.
Çivi ve yakıt hücresi paketi	
FF NFP 51x2.8mm Ring Bright	534693
FF NFP 63x2.8mm Ring Bright	534694
FF NFP 75x2.8mm Ring Bright	534695
FF NFP 75x3.1mm Ring Bright	534699
FF NFP 90x3.1mm Smooth Bright	534700
FF NFP 51x2.8mm Ring Galv	534703
FF NFP 63x2.8mm Ring Galv	534704
FF NFP 63x3.1mm Ring Galv	534705
FF NFP 75x2.8mm Ring Galv	534706
FF NFP 75x3.1mm Ring Galv	534707
FF NFP 90x3.1mm Ring Galv	534701
FF NFP 90x3.1mm Smooth Galv	534702
FF NFP 51x2.8mm Ring HDG	558077
FF NFP 63x2.8mm Ring HDG	558075

Artikel tanımı	Parça No.
Çivi ve yakıt hücresi paketi	
FF NFP 63x3.1mm Ring HDG	558076
FF NFP 75x2.8mm Ring HDG	534710
FF NFP 90x3.1mm Smooth HDG	558078
FF NFP 51x2.8mm Ring SS304	534713
FF NFP 63x2.8mm Ring SS304	534714
FF NFP 63x3.1mm Ring SS304	534779
FF NFP 75x3.1mm Ring SS304	534716
FF NFP 90x3.1mm Smooth SS304	534717
Çivi paketi	
FF NP 51x2.8mm Ring Galv	558081
FF NP 63x2.8mm Ring Galv	558082
FF NP 63x3.1mm Ring Galv	558083
FF NP 75x2.8mm Ring Galv	558084
FF NP 75x3.1mm Ring Galv	558085
FF NP 90x3.1mm Ring Galv	558079
FF NP 90x3.1mm Smooth Galv	558080

6 İlk alıřtırma/ayar

6.1 Gaz kartuřunu takma

Eęer yeni yakıt hücresi kullanıyorsanız, ařaęıdaki talimatları takip edin:

Para No. 553416 olan yakıt hücresi iin, gvenlik kapaęını ıkarın ve ayar valfini takın.

Para No. 538211 olan yakıt hücresi iin, yalnız ayar valfini takın.

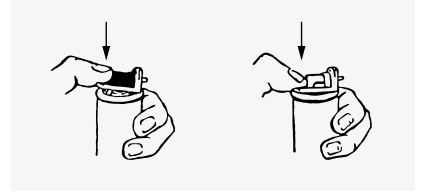
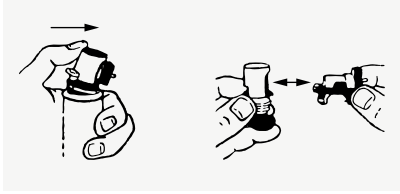

Aletin arkasındaki gaz kartuřu blmesinin kapaęını aın. Gaz kartuřunu yuvasına, gaz kartuřunun valfi yukarı bakacak ve aletin kırmızı adaptrne denk gelecek Őekilde yerleřtirin. Kapaęı kapatın.

TR

6.2 Bataryayı takma

Bataryayı alete yerleřtirin ve doęru Őekilde takıldıęından emin olun. Batarya takıldıęında batarya LED durum ıřıkları yanarak bataryanın kapasite seviyesini ve aletin durumunu gsterir.

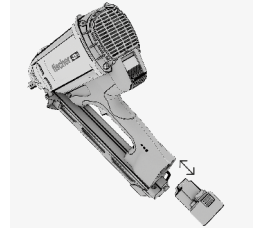

6.3 vileri Őarjre doldurma

ivi Őeritlerini Őarjrn iine sivri uları namlu ile aynı yne bakacak Őekilde kaydırın. ivi Őeritlerini tamamen gvenlik klipsinin tesine ittięinizden emin olun. Ardından ivi ykleme dęmesini Őarjrn sonuna kadar ekin ve kontroll bir Őekilde bırakın. ivi ykleme dęmesi, ivi Őeridinin altına takılır ve vileri yukarı doęru iter.

Uyarı: Kilitleme konumundan serbest bırakırken parmaklarınızın dęmenin hareket yolu zerinde olmamasına dikkat edin, aksi takdirde parmaklarınızın yaralanma riski vardır.



7

Kullanım

7.1 Çivi çakma

1. Çakma derinliği ayarını kontrol edin.
2. Namluyu çalışma yüzeyine dayayın.
3. Aleti çalışma yüzeyine sonuna kadar ve fan çalışma sesini duyana kadar bastırın.
4. Namlunun çalışma yüzeyine doğru konumlandığına emin olun.
5. Bir çivi çakmak için tetiği çekin.
6. Çiviyi çaktıktan sonra aleti çalışma yüzeyinden tamamen kaldırın, şimdi başka bir çivi çakmak için alet tekrar hazırdır.
7. Civinin konumunu kontrol edin, yeterince derine çakılmamışsa veya yüzeye çok derin çakılmışsa en iyi montaj sonucu için derinlik ayarlama tekerleği uygun şekilde ayarlayın.
8. Aletle işinizi tamamladığınızda veya aletin başından ayrılırken her zaman yakıt hücrecini ve bataryayı çıkarın.

7.2 Aleti boşaltma

7.2.1. Bataryayı çıkarma

Bataryanın altındaki kırmızı bağlama-çözme düğmesine basın ve bataryayı aletten çekip çıkarın.

7.2.2. Gaz kartuşunu çıkarma

Gaz kartuşu bölmesini açın (bkz. bölüm 4.8) ve gaz kartuşunu çıkarın.
Bölme kapağını tekrar kapatın.

7.2.3. Şarjörü boşaltma

Kırmızı butonu ittirin ve başlangıç pozisyonuna kontrollü bir şekilde geri getirin.
Ardından güvenlik klipsini şarjörün altına getirin ve şarjörü boşaltın.

7.3 Batarya şarj aletini kullanma

Bataryayı şarj etmek için BC 7.2V batarya şarj aletini fişe takın. Batarya şarj aleti, fişe doğru şekilde takıldığında yeşil LED yanar ve şarj aleti kullanıma hazırdır. Bataryayı şarj etmek için bataryayı, batarya şarj aletine doğru şekilde takın. Batarya doğru şekilde şarj olduğunda kırmızı LED yanar. Bir batarya taktığınızda ve yeşil LED yandığında, bataryanın şarjı zaten dolu demektir ve daha fazla şarj edilmesi gerekmez.

Batarya tamamen şarj olduğunda kırmızı yerine yeşil LED yanar. Boş bir bataryanın tamamen şarj olması yaklaşık 1,5 saat sürer. Kırmızı ve yeşil LED sırasıyla yanıp sönyorsa bir batarya sorunu veya arızası vardır ve batarya artık kullanılmamalıdır.

8 Bakım

TR

8.1 Aletin bakımı

- Aleti düzenli aralıklarla bir bezle temizleyin.
- Tutma alanlarını yağdan ve gresten temizleyin.
- Temizlemek için basınçlı jet yıkayıcılar kullanmayın veya akan su altında temizlemeyin.
- Sadece fischer marka temizleme spreyini kullanın. Silikonlu temizleme spreyleri kullanmayın.
- Aleti hiçbir zaman hava delikleri tıkalı halde kullanmayın.

8.2 Aleti temizleme

**Not: Alet, düzenli olarak temizlenmeli ve bakımı yapılmalıdır.
En fazla 20.000 çivi çaktıktan sonra bir temizlik çalışması yapılmasını öneriyoruz.**

- Hatalı çivi atma gibi arızalar giderek artıyorsa aleti temizleyin.
- Temizlik için sadece fischer marka temizlik setini kullanın ve temizlik setiyle birlikte verilen resimli temizlik talimatlarına uyun.
- Güvenli ve güvenilir çalışmayı garanti etmek için sadece fischer marka orijinal yedek parçaları kullanın.

Aşağıdaki çizimler (sonraki sayfaya bakın) tüm fischer gazlı çivi çakma aletlerinin temizlik işlemini açıklamaktadır.

Aşağıda gösterilen alet, tüm fischer gazlı çivi çakma aletleri için örnek niteliğindedir.



Danger



553718

5 x

black for FGC 100
red for FGW 90F



Cleaner



Oil

4 mm



TR

1

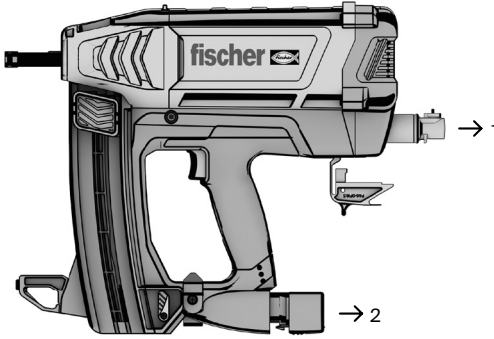

2

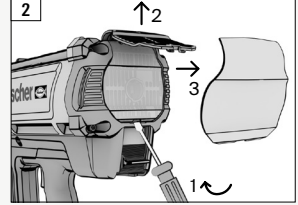

3

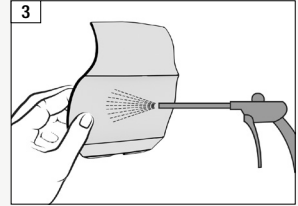

4

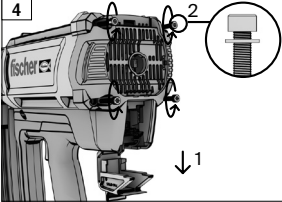

5

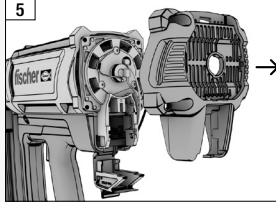

6

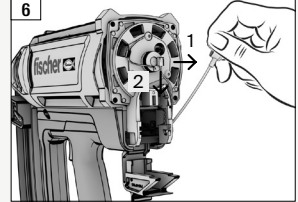

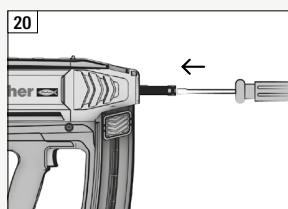
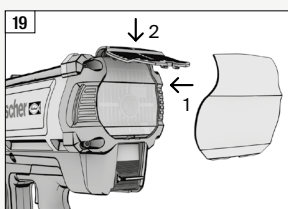
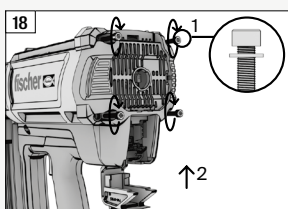
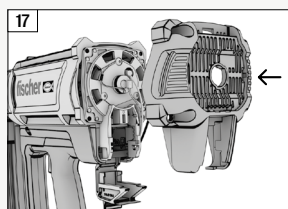
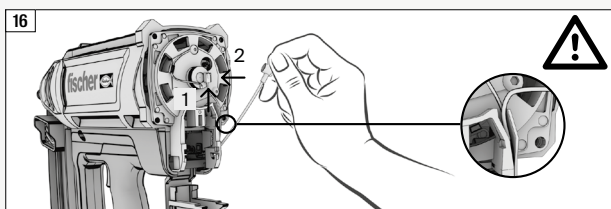
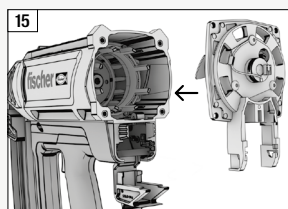
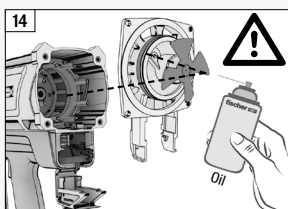
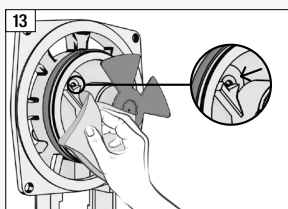
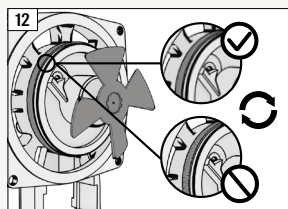
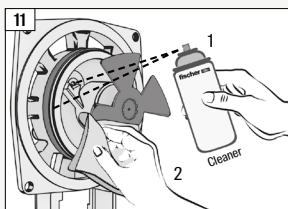
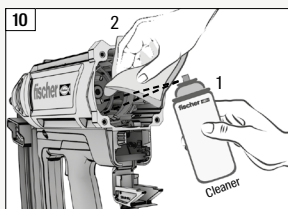
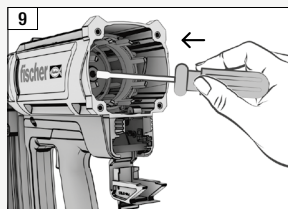
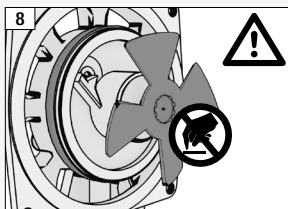
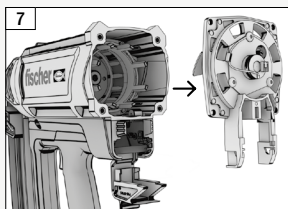

9 Sorun giderme

Yaşadığınız sorun aşağıdaki listede yer almıyorsa veya sorunu kendi başınıza çözemiyorsanız lütfen fischer yetkili kişiniz ile iletişime geçin. Aleti kullanmayı hemen bırakın.

Arıza	Olası nedeni	Yapılacak işlem
Çiviler yeterince derine çakılmıyor.	Çakma gücü çok düşük.	→ Derinlik ayar düğmesini kullanarak namlu ayarını azaltın.
	Çiviler çok uzun.	→ Daha kısa ya da yumuşak çiviler kullanın.
	Çalışma yüzeyi çok sert.	→ Farklı bir bağlama yöntemi kullanın.
Çiviler çok derine çakılıyor.	Çakma gücü çok yüksek.	→ Derinlik ayar düğmesini kullanarak namlu ayarını artırın.
	Çiviler çok kısa.	→ Daha uzun ya da yuvarlak gövdeli çiviler kullanın.
Çiviler eğiliyor.	Çakma gücü çok düşük.	→ Derinlik ayar düğmesini kullanarak namlu ayarını azaltın.
	Çiviler çok uzun.	→ Daha kısa ve yumuşak çiviler kullanın ve ahşap üzerinde budakları kontrol edin.
Gaz kartuşu bir paket çivinin tamamını çakmadan boşalıyor.	Aletin çivi çakmadan çalışma yüzeyine dayanarak çok sık çalıştırılması nedeniyle yüksek gaz tüketimi.	→ Aleti çivi çakmadan çalıştırmaktan kaçının.

Arıza	Olası nedeni	Yapılacak işlem
Başlık, bir çivi çaktıktan sonra başlangıç konumuna dönmedi.	Başlıkta bir çivi sıkışması meydana geldi.	→ Sıkışan çiviyi tornavida ve benzeri bir alet ile çıkarın.
Çivi çakılmıyor ama fan çalışıyor.	Çivi aktarma sistemi artık çalışmıyor.	→ Çivi şeridini kontrol edin, hasarlıysa yenisini kullanın. Şarjörü ve namluyu temizleyin.
	Gaz kartuşu boşalmış.	→ Yeni bir gaz kartuşu takın.
	Çakma pistonu hatalı konumda.	→ Çakma pistonunu başlangıç konumuna tamamen geri itin.
	Çakma pistonu çok sık hatalı konumda.	→ Aleti bölüm 8'de açıldığında gibi temizleyin.
	Alet, kirli buji nedeniyle çivi çakmıyor.	→ Aleti bölüm 8'de açıldığında gibi temizleyin.
Çivi çakılmıyor ve fan çalışmıyor.	Bujinin yüksek gerilim kablosu gevşemiş.	→ Aletin arkasını açın ve yüksek gerilim kablosunu tekrar takın.
	Şarjörde yeterince çivi yok.	→ Şarjöre yeni çivi yükleyin.
	Batarya boşalmış.	→ Bataryayı tamamen dolu yeni bir bataryayla değiştirin.
	Fanın elektrik kablosu gevşemiş.	→ Aletin arkasını açın ve fan kablosunu tekrar takın.

10

Çevrenin Korunması

Kullanılmayan makinelerin, ambalajların ve aksesuarların çevreye uygun şekilde bertarafı ve geri dönüşümü hakkında ulusal yönetmeliklere uyun.

Bataryalar normal atıklarla birlikte atılmamalıdır.

Batarya paketlerinin suyla temas etmesini önleyin.



Sadece AB ülkeleri için: Elektrikli aletleri hiçbir zaman evsel atıklarınız ile birlikte atmayın! Kullanılmış elektronik ve elektrikli donanımlar hakkında 2012/19/EU sayılı Avrupa Kılavuzu ve bunun ulusal hukuk sistemlerine uygulanması uyarınca kullanılmış elektrikli aletler ayrı bir şekilde toplanmalı ve çevreye uygun bir şekilde geri dönüştürülmesi için teslim edilmelidir. Elektrikli alettaki batarya paketini bertaraf etmeden önce boşaltın. Kontakların (örneğin yapışkan bantla koruyarak) kısa devre yapmasını önleyin.

TR

11

Garanti

Lütfen garanti koşulları ile ilgili daha fazla bilgi için yerel fischer bayiniz veya temsilcinizle iletişime geçin

12 Teknik veriler



*3)	
Model adı:	FGW 90F
Alet tipi:	Gazlı çivi tabancası
Boyutlar (U x G x Y):	390 x 108 x 381 mm
Batarya şarj aleti anma girişi:	100-240 Vac, 50/60 Hz
Bataryanın şarj süresi:	90 dk
Batarya kapasitesi:	≥ 2500 mAh
Batarya gerilimi:	7,2 Vdc
Çalışma sıcaklığı:	-7 °C (19°F) ~ 49 °C (120°F)

Gürültü karakteristik verileri standardı BS EN 12549+A1.

İş istasyonunda A ağırlıklı ses basıncı seviyesi, LEA:	96,2 dB
İş istasyonunda A ağırlıklı ses gücü seviyesi, LWA:	101,0 dB
İş istasyonunda en yüksek C ağırlıklı anlık ses basıncı seviyesi:	< 130 dB
Ölçüm belirsizliği (standart):	2,5 dB
ISO 8662-11+A1 uyarınca titreşim değeri:	2,64 m/s ²
Ölçüm belirsizliği (standart):	1,32 m/s ²
Çivi teknik özellikleri:	Açı 34°, çap 2,8 - 3,3 mm, uzunluk 50 - 90 mm, kağıt sarılı

*1)
Regulation 2A of S.I. 2008/1597
2006/42/EC (MSD),
2014/35/EU (LVD),
2014/30/EU (EMC),
2011/65/EU (RoHS),
2012/19/EU (WEEE)

*2)
ISO 8662-11+A1,
BS EN 60745-1+A11,
BS EN 60745-2-16,
BS EN 55014-1,
BS EN 55014-2,
BS EN ISO 12100,
BS EN ISO 11148-13,
BS EN 12549+A1

(batarya şarj aleti için ek):
BS EN 60335-1+A13,
BS EN 60335-2-29+A11

(batarya için ek):
BS EN 62133-2

TR

13

Parça şeması ve yedek parça listesi

13.1 Çivi çakma aletinin parça şeması

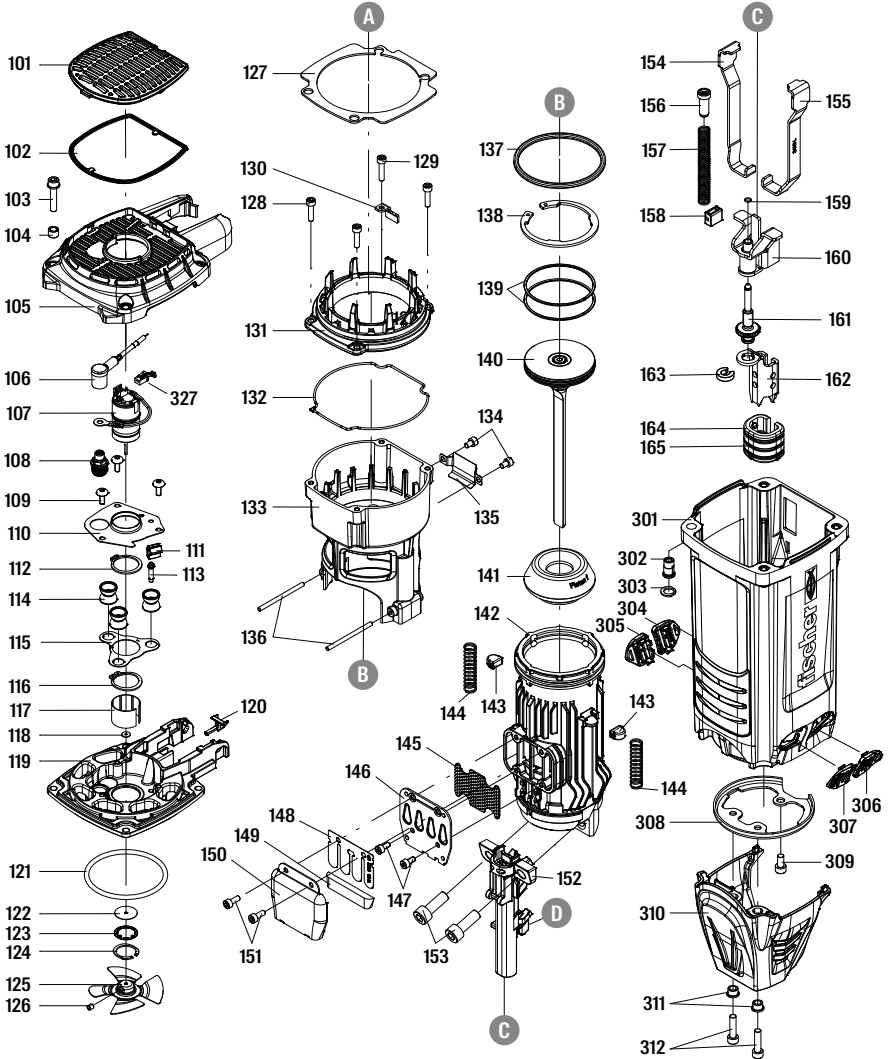

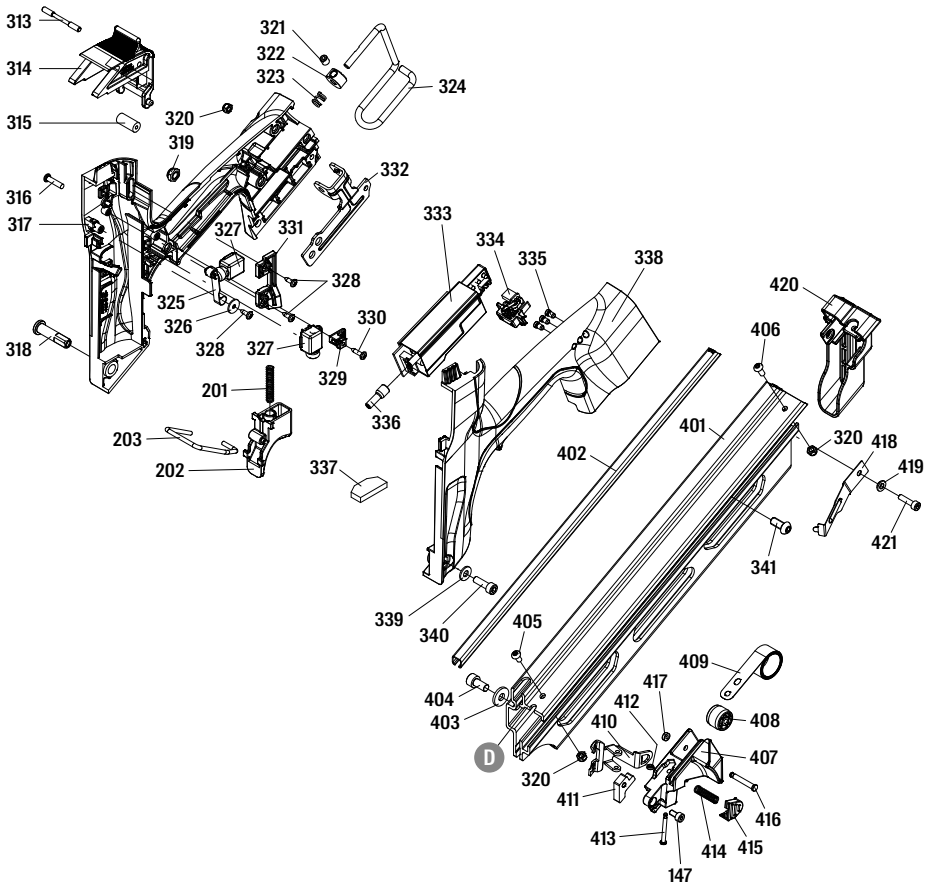

13.2 Yedek parça listesi

#	Parça adı
101	Deflektör
102	Filtre ünitesi
103	Yassı Pullu Cıvata
104	Bilezik
105	Kapak
106	Yüksek Gerilim Kablo Takımı
107	Motor Ünitesi
108	Kıvılcım başlatıcı
109	Yarım Yvrık Bş Alt Cıvata
110	Yerleştirme Levhası
111	Topraklama Teli Kelepçesi
112	C Halka
113	Yerleştirme Şaftı
114	Besleme Tamponu
115	Ara Parçası
116	C Halka
117	Motor Manşonu
118	Pul-Motor Mili
119	Uç Başlığı-Yanma Odası
120	Yakıt Gövde Adaptörü
121	O Halka
122	Conta
123	Sızdırmaz Plaka Motoru
124	Eksantrik Halka
125	Soğutma Fanı Grubu
126	İmbus Başlı Vida
127	Ara Parçası
128	İmbus Başlı Cıvata
129	İmbus Başlı Cıvata
130	Kılavuz
131	Üst Yanma Odası
132	Conta

#	Parça adı
133	Yanma Odası
134	İmbus Başlı Cıvata
135	Pul
136	Pim
137	O Halka
138	C Halka
139	Piston Segmanı
140	Sürme Ünitesi
141	Tampon
142	Silindir
143	Tampon-Yanma Odası
144	Emniyet Yayı
145	Egzoz Tel Kafesi
146	Egzoz Yönlendirici
147	İmbus Başlı Cıvata
148	Yaylı Emiş Supabı
149	Temizleyici
150	Deflektör
151	İmbus Başlı Cıvata
152	Namlu
153	İmbus Başlı Cıvata
154	Emniyet C (sağ)
155	Emniyet C (sol)
156	Emniyet Rotu
157	Emniyet Yayı
158	Besleme Tamponu
159	Kendinden Kitlenen Dış Somunlar
160	Emniyet Ünitesi B
161	Eksen Ayar Ünitesi
162	Emniyet A
163	Halka
164	Koruyucu Kılıf

#	Parça adı
165	Sabit Yay
201	Yay
202	Tetik
203	Emniyet
301	Tabanca Gövdesi
302	Kapak Somunu
303	Kapak Pulu
304	Emniyet Kapağı
305	Emniyet Kapağı
306	Emniyet Kapağı
307	Emniyet Kapağı
308	Silindir Braketi
309	İmbus Başlı Cıvata
310	Emniyet Kapağı
311	Namlu Pulu
312	İmbus Başlı Cıvata
313	Pim-Yakıt Aktüatörü
314	Yakıt Aktüatörü
315	Rakor-Yakıt Aktüatörü
316	Saplama
317	Kulp A Ünitesi
318	Kulp Cıvatası
319	Kilit Somunu
320	Kilit Somunu
321	İmbus Başlı Cıvata
322	Pozisyonl
323	Yay Tespit Parçası
324	Kemer Kancası
325	Motor Fani Anahtar Kolu Ünitesi
326	Yassı Pul
327	Motor Kablosu
328	Kendinden Kılavuzlu Cıvata
329	Braket Ünitesi
330	Kendinden Kılavuzlu Cıvata

#	Parça adı
331	Yerleştirme Levhası
332	Kanca Bağlantısı
333	PCB Grubu
334	Konnektör Ünitesi
335	LED Kapağı
336	İzolasyon Manşonu
337	Ara Parçası
338	Kulp A Ünitesi
339	Yassı Pul
340	İmbus Başlı Cıvata
341	Yarım Yvrık Bş Alt Cıvata
401	Şarjör A
402	Çelik Kanal
403	Yassı Pul
404	İmbus Başlı Cıvata
405	Yarım Yvrık Bş Alt Cıvata
406	Yarım Yvrık Bş Alt Cıvata
407	Koruyucu Gövde Kapağı
408	Yuvarlanan Eleman
409	Yay
410	İtici
411	Kare Üniteler
412	Tespit Parçası
413	Tetil Mili Pimi
414	Yay
415	Saklama Gözü
416	Yuvarlak Pim
417	PU Tutucu
418	Çivi Durdurucu Plaka
419	Conta
420	Koruyucu Gövde Kapağı
421	İmbus Başlı Cıvata

TR

Innehållsförteckning

1. Försäkran om överensstämmelse	137
2. Avsedd användning	137
3. Säkerhetsanvisningar	
3.1 Allmänna säkerhetsanvisningar	138
3.2 Säkerhetsvarning för spikpistol	138 - 139
3.3 Säkerhetsvarning för bränslecell	139 - 140
3.4 Säkerhetsvarning för batteri	140
3.5 Säkerhetsvarning för batteriladdare	140
4. Beskrivning	
4.1 Översikt av betongspikpistolen	141
4.2 Hjul för djupjustering	142
4.3 Magasin	142
4.4 LED-indikering för batteristatus	142
4.5 Dammfiler	143
4.6 Skyddskåpa för bränslecellens fack	143
4.7 Bälte eller takkrok	143
5. Tillbehör	144
6. Första driftsättning/konfigurering	
6.1 Ladda bränslecellen	145
6.2 Sätta i batteriet	145
6.3 Ladda magasinet med spik	145
7. Användning	
7.1 Skjuta in spik	146
7.2 Ladda ur betongspikpistolen	146
7.2.1 Ta bort batteriet	146
7.2.2 Ta bort bränslecellen	146
7.2.3 Ladda ur magasinet	146
7.3 Använda batteriladdaren	146
8. Underhåll	
8.1 Sköta betongspikpistolen	147
8.2 Rengöra betongspikpistolen	147 - 149
9. Felsökning	150 - 151
10. Miljöskydd	152
11. Garanti	152
12. Tekniska specifikationer	153
13. Sprängskiss och reservdelslista	
13.1 Sprängskiss av betongspikpistolen	154 - 155
13.2 Reservdelslista	156 - 157

1

Försäkran om överensstämmelse

Vi försäkrar på eget ansvar: den gasdrivna spikpistol FGW 90F överensstämmer med alla relevanta krav i gällande direktiv *1) och standarder *2). Tekniska specifikationer vid *3) – se sidan 153.



01.07.2021

Dr. Oliver Geibig
Affärs- och utvecklingschef
Ledamot av bolagsstyrelsen

SV

2

Avsedd användning

Den gasdrivna spikpistolen används för att skjuta in passande spik i massivt trä, laminerat virke, plywood samt spånskivor, fiberplattor, fanérmaterial och andra material som lämpar sig för denna direkta infästningsteknik. Gasverktyg, bränslecell, batteri och spik utgör en teknisk enhet. Felfri infästning kan endast säkerställas om rekommenderade batterier, bränsleceller och spik från fischer används. Verkyget ska endast användas som handhållen enhet.

- använd endast fischer batteri B 7.2V med denna produkt (*A) – se sidan 144
- använd endast fischer batteriladdare BC 7.2V för att ladda batteriet (*B) – se sidan 144
- använd endast fischer bränslecell med denna produkt (*C) – se sidan 144
- använd endast spikar med en skaftdiameter på 2,8 - 3,3 mm och en längd på 50 - 90 mm, magasin i en 34° vinkel med denna pistol (*D/*E) – se sidan 144

Användaren ansvarar själv för eventuella skador som orsakas av felaktig användning. Beakta allmänt erkända anvisningar om olycksförebyggande och medföljande säkerhetsinformation.

3 Säkerhetsanvisningar

3.1 Allmänna säkerhetsanvisningar

- Endast personer som har läst och förstått produktens bruks-/säkerhetsanvisningar får använda produkten.
- Använd CE-märkt lämpligt ögonskydd med front och sidoskydd mot flygande föremål vid hantering, drift och underhåll av verktyget. Det är arbetsgivarens ansvar att se till att användaren och andra personer i närheten av verktyget på arbetsplatsen bär skyddsglasögon när verktyget är i drift. Vi rekommenderar även att man använder hjälm som minskar risken för skador från flygande föremål. Vi rekommenderar att man använder hörselskydd i närheten av eller på arbetsplatsen när verktyget är i drift för att förebygga hörselskador.
- Använd lämpliga kläder. Bär inte löst sittande kläder eller smycken som kan fastna i rörliga delar. Lämpliga arbetshandskar som ger en säker kontroll över pistolen i bruk och halkfria skor rekommenderas vid arbete med verktyget. Använd hårnät om du har långt hår. Använd alltid handskar när du utför underhållsarbeten på verktyget, särskilt om det fortfarande är varmt.
- Stå stadigt när du arbetar med verktyget och sträck dig inte för långt.
- Håll verktyg, bränsleceller, laddare och batteri utom räckhåll för barn. Verktyget utgör en fara i händerna på personer utan lämplig utbildning.

SV

3.2 Säkerhetsvarning för spikpistol

- Inspektera verktyget före driftsättning: säkerställ att verktyget fungerar som det ska. Kontrollera om rörliga delar är feljusterade eller böjda eller om det finns andra defekter som kan påverka verktygets drift. Använd inte verktyget om det inte fungerar som det ska.
- Verktyget får inte ändras såvida inget annat anges i verktygets bruksanvisning. Ändringar kan leda till oväntade reaktioner hos verktyget och därmed till fara.
- Utgå alltid ifrån att det finns spik i verktyget. Rikta inte verktyget mot dig själv eller andra personer, oavsett om det innehåller spik eller inte. Håll obehöriga personer och barn borta medan verktyget är igång.
- Aktivera inte verktyget om det inte är ordentligt anbringat mot arbetsytan. Tryck aldrig munstycket mot handen eller annan del av kroppen.
- Ha inte fingret på avtryckaren när du håller eller bär verktyget.
- Verktyget är inte konstruerat för användning i explosiv atmosfär. Verktyget genererar gnistor och det finns risk för att mycket antändligt bränsle eller gas antänds vid avgasröret. Använd inte verktyget i sådana miljöer. Rök inte när du använder eller hanterar verktyget eller bränslecellen.
- Genomför underhållsarbeten på verktyget varsamt. Mer information om korrekt underhåll av verktyget finns i underhållsanvisningarna (kapitel 8).
- Håll gasverktyget i rent skick, torka av fett och olja efter arbetet. Använd inte lösningsmedel eller rengöringsmedel för att rengöra verktyget. Lösningsmedel kan förstöra gummi- eller plastdelar på

verktyget. Om verktygets handtag eller hus har fettats ned kan det leda till att man tappar verktyget så att personer i närheten skadas.

- Använd endast den smörjolja som anges i denna handbok för smörjning. Användning av andra smörjmedel kan orsaka skador på verktyget och medför risk för felfunktion som kan leda till att användaren skadas.
- Använd inte verktyget på för hårda eller för mjuka material. Hårda material kan göra så att spiken studsar tillbaka och skadar personer, mjuka material penetreras lätt så att spiken flyger omkring fritt. Spika endast på felfria ytor.
- Verktyget ska användas i välventilerade utrymmen. Andas inte in avgaser, rök eller gas eftersom det kan vara hälsoskadligt.
- Använd inte verktyget för några andra ändamål än det avsedda. I synnerhet får verktyget inte användas som hammare eftersom slag mot verktyget ökar risker för sprickor på huset och därmed för felfunktion.
- När du frigör spikframmatning knappen ska du inte släppa den så den hoppa framåt. Styr den fram långsamt. Klämrisk för fingrarna.
- Var uppmärksam, koncentrera dig på arbetet och använd sunt förnuft när du arbetar med verktyget. Använd inte verktyget om du är trött, har tagit droger eller alkohol eller är påverkad av läkemedel.
- Skjut inte spikar i andra spikar.
- När du har driva in en spik kan verktyget hoppa tillbaka (rekyl) så att den flyttas bort från arbetsytan. För att minska risken för skador ska rekyl hanteras på följande sätt: Håll alltid verktyget under kontroll och låt det röra sig bort från arbetsytan. Råta inte ut armarna helt utan håll dem lätt böjda när du använder verktyget.
- Var försiktig när du arbetar nära en kant på en yta eller i skarpa vinklar för att minska risken för sprickor, flisor eller fritt flygande eller rikoschetterande fästelement som kan vålla personskadorna.
- Håll händerna och kroppen borta från spik i verktygets utmatning.
- Verktyget får inte drivas med någon annan strömkälla än den som anges i verktygets bruksanvisning.
- Var särskilt försiktig när du skjuter i befintliga väggar eller andra blinda områden så att spik inte träffar dolda föremål (t.ex. ledningar, rör) eller personer på andra sidan.
- Vid infästning av elkablar är det viktigt att dessa inte är strömförande. Håll verktyget endast från det isolerade handtaget. Använd endast specialspik för elinstallationer. Kontrollera att spiken inte har skadat isoleringen på elkablar. En spik som skadar isoleringen på elkablar kan orsaka elstöt och brand.

SV

3.3 Säkerhetsvarning för bränslecell

- Bränslecellen är en behållare med flytande gas som står under högt tryck. Håll den borta från gnistor, eld, höga temperaturer och explosiv miljö. Punktera inte och försök aldrig att öppna bränslecellen.
- Innehållet i bränslecellen är extremt brandfarligt, håll det borta från alla antändningskällor.
- Utsätt inte bränslecellen för direkt solljus. Använd inte verktyget vid högre temperaturer än 50 °C (120 °F). Överhettning av bränslecellen kan leda till brand eller explosion.
- Förvara inte bränslecellen eller verktyget i temperaturer över 50 °C (120 °F). Höga temperaturer kan resultera i explosion eller brand och utsläpp av brandfarlig gas. När verktyget inte används ska det hållas borta från värmekällor och direkt solljus.

- Bränslecellen / gaspatronen får inte brännas när bränslet är slut. Följ instruktionerna för återvinning på bränslecellen / gaspatronen. Återvinn tomma bränsleceller enligt lokal lagstiftning. Försök inte att ladda bränslecellen eller bränna upp den tomma bränslecellen.
- Använd endast de bränsleceller som rekommenderas av fischer. I säkerhetsdatabladet hittar du närmare information om bränslecellens innehåll.
- Ta bort bränslecellen i följande fall: När verktyget inte används, när verktyget underhålls eller repareras, när du åtgärdar spikblockering, när verktyget flyttas till en ny plats eller när verktyget är utanför användarens kontroll och uppsikt.

3.4 Säkerhetsvarning för batteri

- Använd endast batterier från fischer.
- Återvinn batteriet enligt lokal lagstiftning. Batteriet får inte brännas, punkteras eller krossas.
- Sänk inte ned batteriet i vatten eller annan vätska. Utsätt inte batteriet för regn eller snö.
- Utsätt inte batteriet eller verktyget med laddat batteri för direkt solljus. Använd inte verktyget vid högre temperaturer än 50 °C (120 °F). Överhettning av batteriet kan leda till brand eller explosion.
- Batteriets noder får inte komma i direkt kontakt med metall eller ledande material.
- Ladda batteriet var tredje månad även om verktyget inte används för att förhindra att batteriet urladdas med tiden.
- Avlägsna alltid batteriet i följande fall: När verktyget inte används, när verktyget underhålls eller repareras, när du åtgärdar spikblockering, när verktyget flyttas till en ny plats eller när verktyget är utanför användarens kontroll och uppsikt.
- Vid problem med batteriet, ring följande nödnummer (dygnet runt):
(001) 352 323 3500 eller GBK/Infotrac ID 93435 (i USA) från USA/KANADA
(AVGIFTSFRITT): 1 800 535 5053

3.5 Säkerhetsvarning för batteriladdare

- Använd inte batteriladdaren i explosiv atmosfär. Elutrustningen är inte konstruerad för användning i sådan atmosfär.
- Ladda inte batteriet utomhus eller i temperaturer under 5 °C (40 °F).
- Ladda inte batteriet i direkt solljus eller i temperaturer över 50°C (120°F).
- Sänk inte ned laddaren i vatten eller annan vätska. Utsätt inte laddaren för regn eller snö.
- Använd inte laddaren om den är defekt eller om sladden är skadad.
- Koppla från laddaren genom att dra i kontakten och inte genom att dra i sladden.
- Täck aldrig över laddaren.
- Använd inte upptransformatorer eller motorgeneratorer som strömkälla för laddaren.
- Ladda batteriet i minst 1,5 timmar före första användning.

4 Beskrivning

4.1 Översikt av betong spikpistolen

1. Hjul för djupjustering
2. Utlösare för spikframmatning
3. Magasin
4. Lysdiod för batteristatus
5. Avtryckare
6. Kylflötsöppningar/dammfilter
7. Bränslecellssock
8. Batteri
9. Knapp för lossning av batteriet
10. Bälte eller taktkrok
11. Säkerhetsklämma



SV

4.2 Hjul för djupjustering

Djupjusteringshjulet används för att justera skjutdjupet i träet såväl som önskat spikhuvudposition: Platt med ytan eller försänkt. Genom att vrida säkringen / näsan uppåt körs spiken längre ner i träet, genom att vrida säkringen / näsan nedåt, körs spiken kortare ner i träet.



Säkring kort =
djup i virket



Säkring lång =
reducerad i virket

4.3 Magasin

Pistolen är utrustad med ett magasin med en vinkel på 34 °.
Magasinkapaciteten är 60 spik.

SV

4.4 LED-indikering för batteristatus

När du sätter i batteriet i verktyget indikerar lysdioderna batteriladdningen och verktygets status.

Status	Betydelse
Alla tre lysdioder lyser grönt	Verktyget är driftklart och kapaciteten är mellan 100 % och 60 %.
Två lysdioder lyser grönt	Verktyget är driftklart och kapaciteten är mellan 60 % och 30 %.
En lysdiod lyser grönt	Verktyget är driftklart och kapaciteten är mellan 30 % och 10 %.
En lysdiod blinkar grönt	Verktyget är driftklart och kapaciteten är mellan 10 % och 5 %.
En lysdiod lyser rött	Verktyget är driftklart, kapaciteten är under 5 % och batteriet bör laddas snart.
Alla tre lysdioder blinkar rött	Verktyget är defekt och ska inte användas längre, se felsökningen (kapitel 9) för att åtgärda felet.

4.5 Dammfiltre

Dammfiltret på verktygets baksida kan tas bort för rengöring eller för byte mot ett nytt när det är smutsigt. Öppna dammfiltrets kåpa genom att föra in en skruvmejsel eller liknande i urtaget på undersidan av kåpan. Vrid skruvmejseln nedåt för att frigöra kåpan och ta ut dammfiltret. Rengör dammfiltret med tryckluft. Använd inte vatten eller olja för att rengöra filtret. Efter rengöring sätter du tillbaka dammfiltret på samma sätt som det togs ut och trycker fast kåpan.

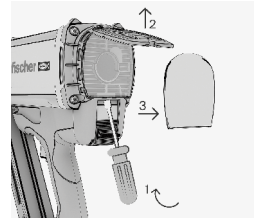

4.6 Skyddskåpa för bränslecellens fack

Öppna kåpan till bränslecellen genom att dra i luckan och vrida. För att bränslecellen ska kunna sättas i måste kåpan öppnas helt. Stäng luckan igen när du har satt i bränslecellen.

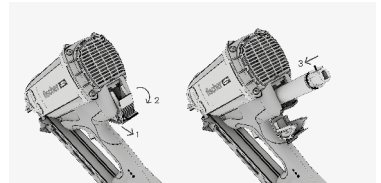

SV

4.7 Bälte eller takkrok

Kroken kan enkelt justeras för användning som antingen en bältekrok eller som en takkrok. För att byta, ta ut batteriet och vrid kroken till önskat läge.

5 Tillbehör

Använd endast tillbehör i original från fischer. Hela vårt tillbehörssortiment finns på www.fischer-international.com och i fischers huvudkatalog.



B 7.2V
Art. nr.: 553415



BC 7.2V
Art. nr.: 560040 (EU), 560041 (UK),
560042 (US), 560043 (AUS)
Och andra möjliga varianter.



fischer skjutspik (FF spik)



fischer bränselcell
Art. nr.: 553416, 538211
Illustrerande exempel.

Innehåll	Art. nr.
Spik och gas	FF NFP 51x2.8mm Ring Bright 534693
combipack	FF NFP 63x2.8mm Ring Bright 534694
	FF NFP 75x2.8mm Ring Bright 534695
	FF NFP 75x3.1mm Ring Bright 534699
	FF NFP 90x3.1mm Smooth Bright 534700
	FF NFP 51x2.8mm Ring Galv 534703
	FF NFP 63x2.8mm Ring Galv 534704
	FF NFP 63x3.1mm Ring Galv 534705
	FF NFP 75x2.8mm Ring Galv 534706
	FF NFP 75x3.1mm Ring Galv 534707
	FF NFP 90x3.1mm Ring Galv 534701
	FF NFP 90x3.1mm Smooth Galv 534702
	FF NFP 51x2.8mm Ring HDG 558077
	FF NFP 63x2.8mm Ring HDG 558075

Innehåll	Art. nr.
Spik och gas	FF NFP 63x3.1mm Ring HDG 558076
combipack	FF NFP 75x2.8mm Ring HDG 534710
	FF NFP 90x3.1mm Smooth HDG 558078
	FF NFP 51x2.8mm Ring SS304 534713
	FF NFP 63x2.8mm Ring SS304 534714
	FF NFP 63x3.1mm Ring SS304 534779
	FF NFP 75x3.1mm Ring SS304 534716
	FF NFP 90x3.1mm Smooth SS304 534717
Spik pack	FF NP 51x2.8mm Ring Galv 558081
	FF NP 63x2.8mm Ring Galv 558082
	FF NP 63x3.1mm Ring Galv 558083
	FF NP 75x2.8mm Ring Galv 558084
	FF NP 75x3.1mm Ring Galv 558085
	FF NP 90x3.1mm Ring Galv 558079
	FF NP 90x3.1mm Smooth Galv 558080

6 Första driftsättning/konfigurering

6.1 Ladda bränslecellen

När du tar en ny gaspatron art. nr. 553416 i bruk: Ta bort transportlocket från gaspatronen och tryck sedan doseringsventilen ordentligt på gaspatronen.

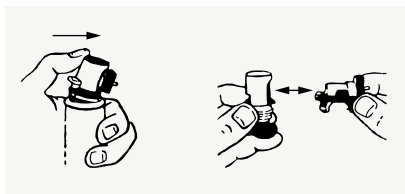

När du tar en ny gaspatron art. nr. 538211 i bruk, tryck helt enkelt doseringsventilen ordentligt på gaspatronen.

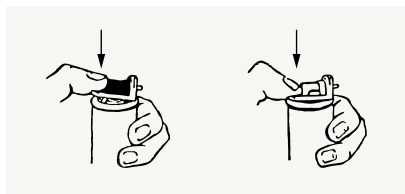

SV

Öppna locket till bränslecelfacket på baksidan av verktyget. Sätt in bränslecellen i facket så att doseringeventilen pekar uppåt och passar i den röda adaptern på verktyget. Stäng locket till bränslecelfacket igen.

6.2 Sätta i batteriet

Sätt i batteriet i verktyget och kontrollera att det sitter ordentligt. När batteriet har satts i tänds lysdioderna för batteristatus för att indikera batterikapaciteten och verktygets status.

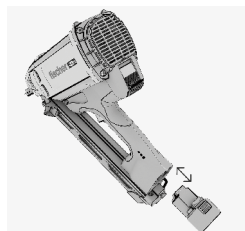

6.3 Ladda magasinet med spik

Placera spikstrippen i magasinet så att spikspetsarna pekar nedåt mot pistolens säkring / näsa. Var medveten om att stängen skjuts hela vägen framåt i magasinet, förbi säkerhets / returjädern. Dra sedan in spikmatningsspaken helt och släpp sedan densamma på ett kontrollerat sätt. Spikmatningen mater sedan spikstrippen framåt när pistolen skjuter.

Varning: Akta fingrarna när du släpper tryckknappen, annars finns det risk för att klämma fingrarna.



7 Användning

7.1 Skjuta in spik

1. Kontrollera inställningen för spikdjupet.
2. Placera säkringen / näsan på det material som ska fästas.
3. Tryck verktyget så långt det går mot arbetsytan och tills du hör att fläkten arbetar.
4. Kontrollera att säkringen på pistolen är i rätt läge / vinkel i förhållande till var du ska skjuta.
5. Tryck på avtryckaren för att spika in en spik.
6. Lyft bort verktyget helt från arbetsytan när du har spikat i en spik. Verktyget är nu redo en spik till.
7. Kontrollera spikens position. Om den inte har spikats i tillräckligt djupt eller om den har spikats i för djupt ner i arbetsytan ska du anpassa spikdjupet med djupjusteringshjul för spikdjup för att få ett optimalt infästningsresultat.
8. Ta alltid bort bränslecellen och batteriet när du har arbetat klart med verktyget eller innan du lämnar verktyget oöversatt.

SV

7.2 Ladda ur betongspikpistolen

7.2.1. Ta bort batteriet

Tryck på den röda knappen på undersidan av batteriet och dra ut batteriet ur verktyget.

7.2.2. Ta bort bränslecellen

Öppna bränslecellslocket (se kapitel 4.8) och ta bort bränslecellen. Stäng locket igen.

7.2.3. Ladda ur magasinet

Tryck ner den röda knappen på matningsspaken och för magasinmatarspaken helt till näsan. Tryck sedan in säkerhets- / återflödesfjäders och ta sedan bort spikstrippen.

7.3 Använda batteriladdaren

Anslut batteriladdaren BC 7.2V för att ladda batteriet. När batteriladdaren är korrekt ansluten tänds den gröna lysdioden och laddaren är driftklar. Sätt i batteriet i laddaren på rätt sätt för att ladda det. När batteriet laddas korrekt tänds den röda lysdioden. Om den gröna lysdioden lyser när du sätter i ett batteri är batteriet redan fulladdat och behöver inte laddas mer.

När batteriet är fulladdat lyser den gröna lysdioden istället för den röda. Det tar ca 1,5 timmar att ladda ett tomt batteri fullständigt. Om den röda och den gröna lysdioden blinkar växelvis har batteriet ett fel eller ett problem och får inte längre användas.

8 Underhåll

8.1 Sköta betongspikpistolen

- Rengör verktyget med en ren duk regelbundet.
- Håll pistolens greppområden fria från olja och fett.
- Använd inte högtrycksvätt eller rinnande vatten för att göra rent verktyget.
- Används endast fischers rengöringspray. Använd inte rengöringsmedel med silikon i.
- Använd aldrig verktyget när fläkten är blockerad.

8.2 Rengöra betongspikpistolen

Obs: Verktyget måste rengöras och underhållas regelbundet.

Vi rekommenderar att rengöring genomförs när minst 20.000 spikar har skjutits.

- Rengör verktyget om det uppstår funktionsfel såsom feltändning.
- Använd endast fischer rengöringssats och beakta de illustrerade rengöringsinstruktionerna som medföljer satsen.
- Använd endast originalreservdelar från fischer för att säkerställa en säker och tillförlitlig drift.

På följande bilder (se nästa sida) beskrivs hur verktyget på alla fischer gasdrivna skjutverktyg.

SV

På följande bilder beskrivs hur verktyget på alla fischer gasdrivna skjutverktyg.



Danger



553718

5 x

black for FGC 100
red for FGW 90F



Cleaner



Oil

4 mm



SV

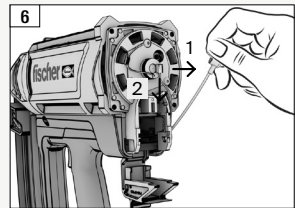
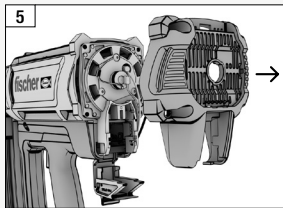
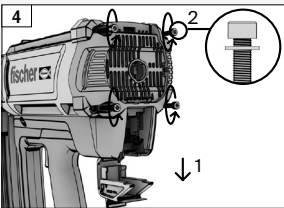
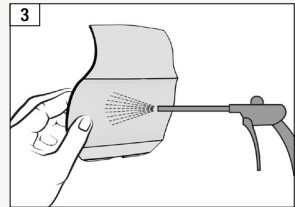
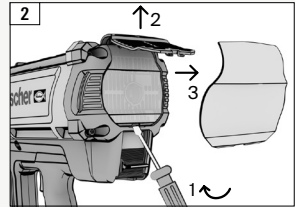
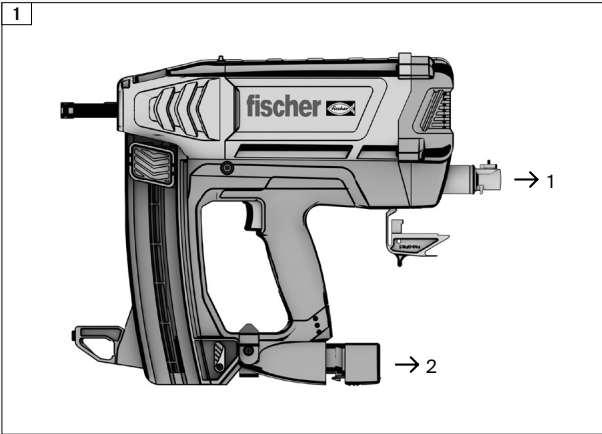

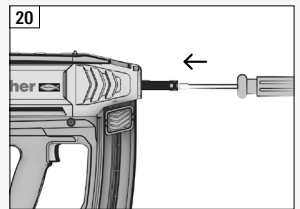
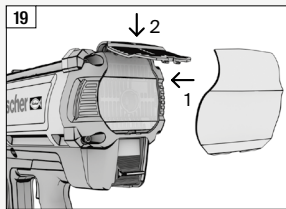
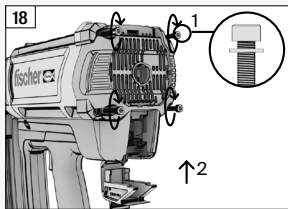
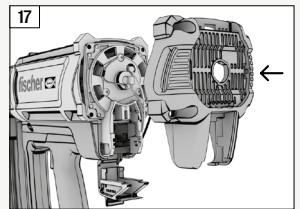
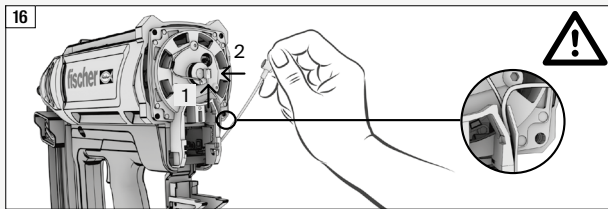
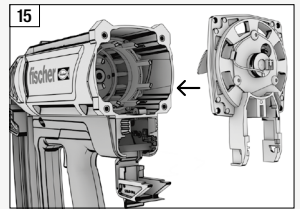
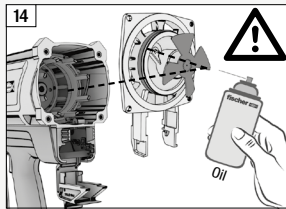
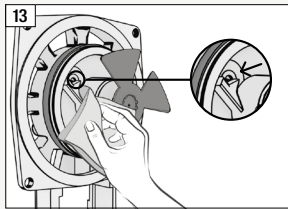
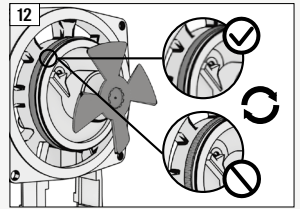
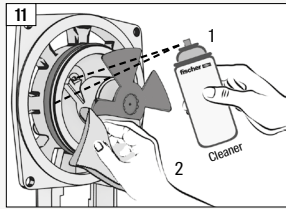
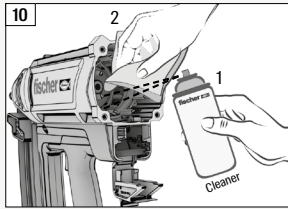
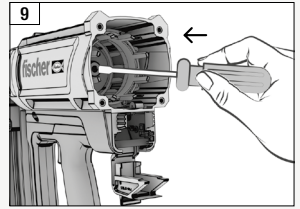
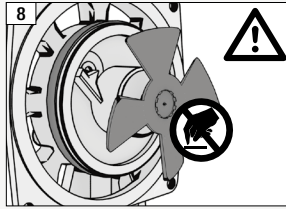
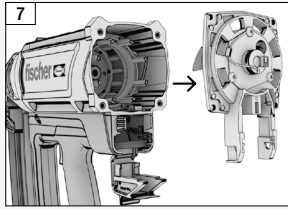

SV

9 Felsökning

Om felet på ditt verktyg inte finns med på listan nedan eller om du inte kan åtgärda problemet själv ska du kontakta din fischer-handlare. Sluta genast använda verktyget.

Störning	Möjlig orsak	Åtgärd
Spikarna drivs inte ned tillräckligt djupt.	För låg effekt.	→ Vrid djupjusteringshjulet för att skruva upp säkringen.
	För långa spikar.	→ Använd kortare eller slät spik om tillämpligt.
	För hård arbetsyta.	→ Använd en annan infästningsmetod.
Spikarna drivs ned för djupt.	För hög effekt.	→ Vrid djupjusteringshjulet för att skruva ner säkringen.
	För korta spikar.	→ Använd längre eller ring spik om möjligt.
Spikarna böjs.	För låg effekt.	→ Vrid djupjusteringshjulet för att skruva upp säkringen.
	För långa spikar.	→ Använd kortare eller slät spik om tillämpligt och kontrollera virket efter kvistar.
Bränslecellen töms innan alla spikar i förpackningen förbrukats.	Hög gasförbrukning på grund av frekvent aktivering av verktyget genom att det trycks mot arbetsytan utan att spikar spikas i.	→ Undvik att aktivera verktyget utan att spika i spikar.

SV

Störning	Möjlig orsak	Åtgärd
Munstycket har inte återgått till ursprungsläget efter att en spik spikats i.	En spik har fastnat i munstycket.	→ Ta bort den fastklämda spiken med till exempel en skruvmejsel eller tång.
Fläkten arbetar trots att inga spikar drivas i.	Spikmatningen fungerar inte mer.	→ Kontrollera spikbandet, använd en ny om den är skadad. Rengör magasinet och munstycket.
	Bränslecellen är tom.	→ Sätt i en ny bränslecell.
	Felaktig position för drivkolven.	→ Tryck tillbaka drivkolven hela vägen till ursprungsläget.
	Frekvent felaktig position för drivkolven.	→ Rengör verktyget enligt beskrivningen i kapitel 8.
	Verktyget spikar inte eftersom tändstiftet är nedsmutsat.	→ Rengör verktyget enligt beskrivningen i kapitel 8.
Fläkten arbetar inte trots att spikar drivas i.	Högspänningskabeln för tändstiften sitter löst.	→ Öppna baksidan av verktyget och anslut högspänningskabeln igen.
	Det finns inte tillräckligt med spik i magasinet.	→ Ladda magasinet med spik.
	Batteriet är urladdat.	→ Byt ut batteriet mot ett fulladdat.
	Elkabeln till fläkten är lös.	→ Öppna baksidan av verktyget och anslut fläktkabeln igen.

10 Miljöskydd

Beakta nationella föreskrifter gällande miljövänlig avfallshantering och återvinning av uttjänta maskiner, förpackningar och tillbehör.

Batterier får inte avfallshanteras som hushållsavfall.

Batterier får inte komma i kontakt med vatten.



Endast för EU-länder:

Kassera aldrig elverktyg i hushållsavfallet! Enligt EU-direktiv 2012/19/EU om avfall som utgörs av eller innehåller elektriska eller elektroniska produkter och dess genomförande i nationell lagstiftning måste uttjänt elektrisk utrustning samlas in separat och lämnas in för återvinning. Ta ut batteriet ur verktyget innan du avfallshanterar det. Undvik kortslutning av kontaktarna (t.ex. genom att täcka över dem med tejp).

SV

11 Garanti

Kontakta din fischer-handlare eller ett ombud för mer information om garantivillkor.

12

Tekniska specifikationer



*1)
Regulation 2A of S.I. 2008/1597
2006/42/EC (MSD),
2014/35/EU (LVD),
2014/30/EU (EMC),
2011/65/EU (RoHS),
2012/19/EU (WEEE)

*2)
ISO 8662-11+A1,
BS EN 60745-1+A11,
BS EN 60745-2-16,
BS EN 55014-1,
BS EN 55014-2,
BS EN ISO 12100,
BS EN ISO 11148-13,
BS EN 12549+A1

(för batteriladdaren gäller även följande):
BS EN 60335-1+A13,
BS EN 60335-2-29+A11

(för batteriet gäller även följande):
BS EN 62133-2

*3)	
Modellnamn:	FGW 90F
Typ av verktyg:	Gasdriven betongspikpistol
Mått (L x B x H):	390 x 108 x 381 mm
Nominell ineffekt för batteriladdare:	100-240 Vac, 50/60 Hz
Batteriets laddningstid:	90 min
Batterikapacitet:	≥ 2500 mAh
Batterispänning:	7,2 Vdc
Driftstemperatur:	-7 °C (19°F) ~ 49 °C (120°F)

Bulleregenskaper enligt BS EN 12549+A1.

A-vägd ljudtrycksnivå vid arbetsstationen, LEA:	96,2 dB
A-vägd ljudeffektnivå, LWA:	101,0 dB
Momentant C-vägt toppvärde för ljudtrycksnivån vid arbetsstationen:	< 130 dB
Mätosäkerhet (standard):	2,5 dB
Vibrationsvärde enligt ISO 8662-11+A1:	2,64 m/s ²
Mätosäkerhet (standard):	1,32 m/s ²
Specifikationer för spik:	Vinkel 34°, diameter 2,8 - 3,3 mm, längd 50 - 90 mm, pappersbandet

13 Sprängskiss och reservdelstlista

13.1 Sprängskiss av betongspikpistolen

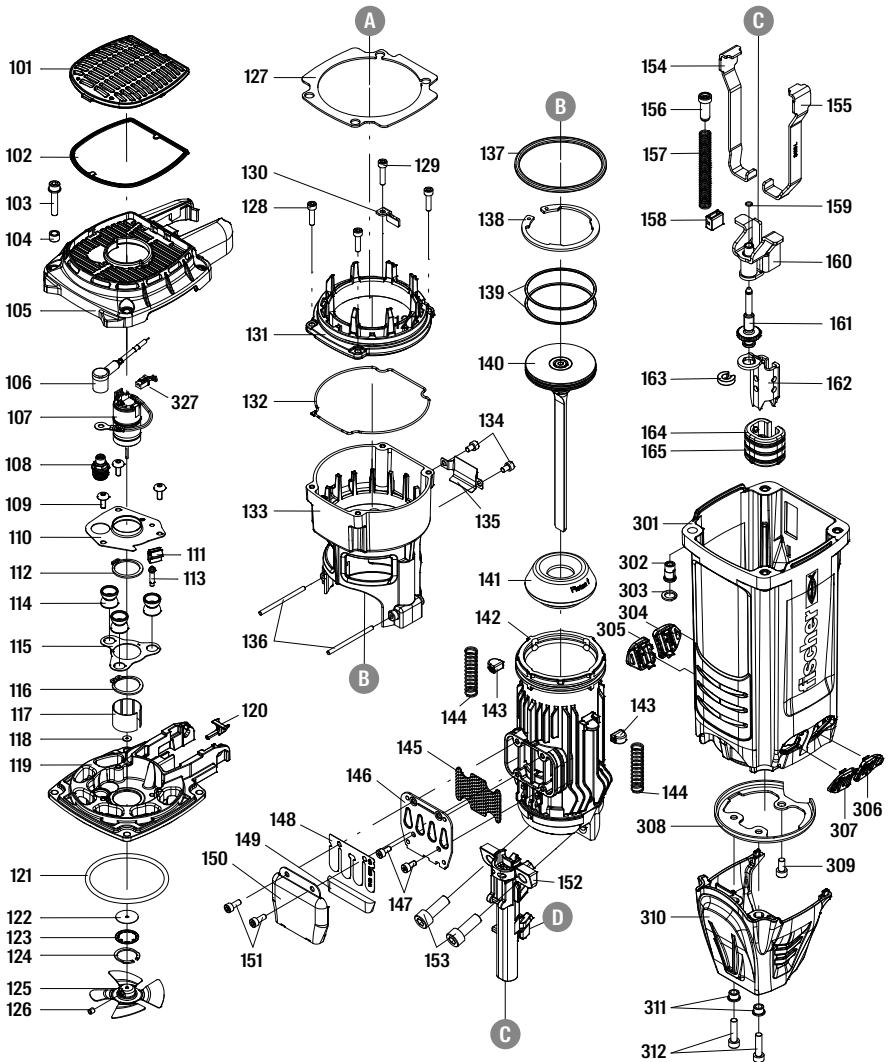

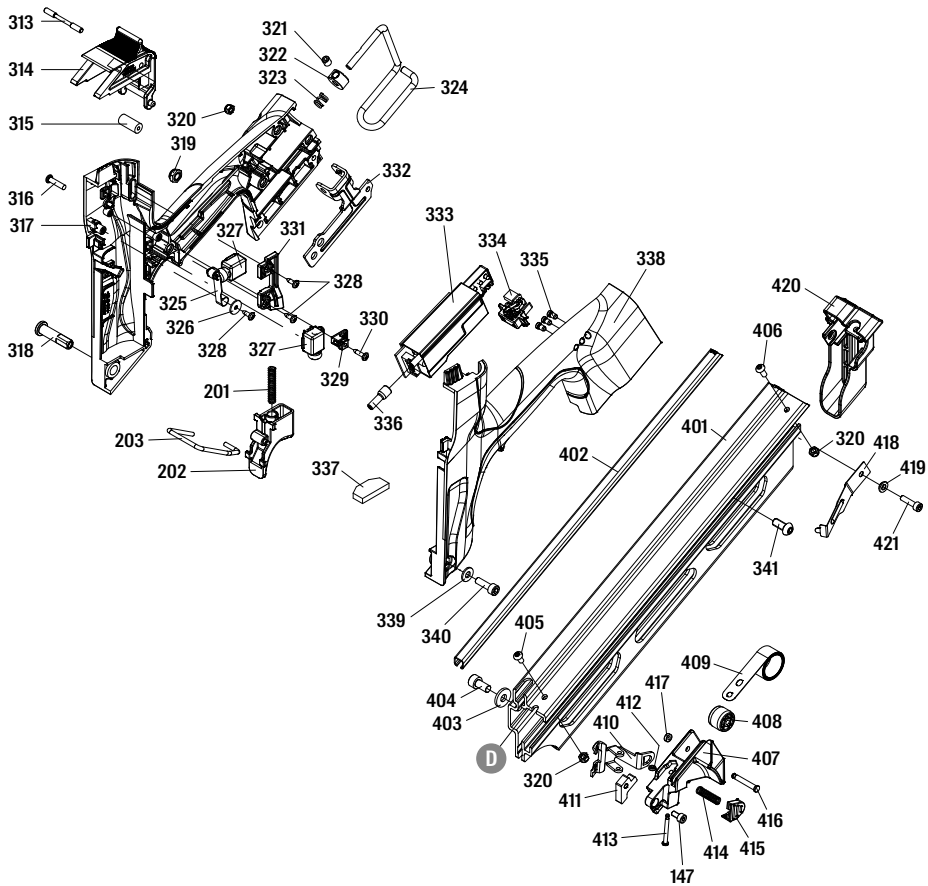

13.2 Reservdelista

#	Delens beteckning
101	DEFLECTOR
102	FILTER UNIT
103	BOLT W/FLAT WASHER
104	COLLOR
105	CAP
106	HIGH VOLTAGE CABLE SET
107	MOTOR UNIT
108	SPARKLER
109	HALF ROUND HD.HEX.BOLT
110	POSITIONING SHEET
111	GROUND WIRE BRACKET
112	C - RING
113	POSITIONING SHAFT
114	FEED BUMPER
115	SPACER
116	C - RING
117	SLEEVE MOTOR
118	WASHER-MOTOR SHAFT
119	END CAP-COMBUSTION CHAMBER
120	FUEL STEM ADAPTER
121	O - RING
122	SEAL
123	SEAL PLATE-MOTOR
124	IN-CONCENTRIC RING
125	COOLING FAN ASSEMBLY
126	HEX.SOC.HD.SCREW
127	SPACER
128	HEX.SOC.HD.BOLT
129	HEX.SOC.HD.BOLT
130	GUIDE
131	UPPER COMBUSTION CHAMBER
132	PACKING

#	Delens beteckning
133	COMBUSTION CHAMBER
134	HEX.SOC.HD.BOLT
135	WASHER
136	PIN
137	O - RING
138	C - RING
139	PISTON RING
140	DRIVER UNIT
141	BUMPER
142	CYLINDER
143	BUMPER-COMBUSTION CHAMBER
144	SAFETY SPRING
145	EXHAUST MESH PLATE
146	EXHAUST BAFFLE
147	HEX.SOC.HD.BOLT
148	REED VALVE
149	CLEANER
150	DEFLECTOR
151	HEX.SOC.HD.BOLT
152	NOSE PIECE
153	HEX.SOC.HD.BOLT
154	SAFETY C (RIGHT)
155	SAFETY C (LEFT)
156	SAFETY ROD
157	SAFETY SPRING
158	FEED BUMPER
159	SELF-LOCKING EXTERNAL NUTS
160	SAFETY B UNIT
161	ADJUST AXIE UNIT
162	SAFETY A
163	RING
164	PROTECTIVE CASING

SV

#	Delens beteckning
165	FIXED RING
201	SPRING
202	TRIGGER
203	SAFETY
301	GUN BODY
302	CAP NUT
303	WASHER CAP
304	SAFETY COVER
305	SAFETY COVER
306	SAFETY COVER
307	SAFETY COVER
308	CYLINDER BRACKET
309	HEX.SOC.HD.BOLT
310	COVER-SAFETY
311	WASHER-NOSE COVER
312	HEX.SOC.HD.BOLT
313	PIN-FUEL ACTUATOR
314	FUEL ACTUATOR
315	BUSH-FUEL ACTUATOR
316	TAP BOLT
317	HANDLE A UNIT
318	HANDLE BOLT
319	LOCK NUT
320	LOCK NUT
321	HEX.SOC.HD.SCREW
322	POSITIONING AXIS
323	SPRING RETAINER
324	BELT HOOK
325	MOTOR FAN SWITCH LEVER UNIT
326	FLAT WASHER
327	MOTOR CABLE
328	SELF TAPPING BOLT
329	BRACKET UNIT
330	SELF TAPPING BOLT

#	Delens beteckning
331	POSITIONING SHEET
332	RAFT HOOK BRACKET
333	PCB ASSEMBLY
334	CONNECTING UNIT
335	LED COVER
336	INSULATING SLEEVE
337	SPACER
338	HANDLE A UNIT
339	FLAT WASHER
340	HEX.SOC.HD.BOLT
341	HALF ROUND HD.HEX.BOLT
401	MAGAZINE A
402	STEEL CHANNEL
403	FLAT WASHER
404	HEX.SOC.HD.BOLT
405	HALF ROUND HD.HEX.BOLT
406	HALF ROUND HD.HEX.BOLT
407	PROTECTING HOOD COVER
408	ROLLING ELEMENT
409	SPRING
410	PUSHER
411	SQUARE UNITS
412	RETAINER
413	TRIGGER PIVOT PIN
414	SPRING
415	GLOVE
416	ROLL PIN
417	PU RETAINER
418	STOP NAIL PLATE
419	GASKET
420	PROTECTING HOOD COVER
421	HEX.SOC.HD.BOLT

SV

Sisällysluettelo

1. Vaatimustenmukaisuusvakuutus	159
2. Määritetty käyttö	159
3. Turvallisuusohjeet	
3.1 Yleiset turvallisuusohjeet	160
3.2 Työkalun turvallisuusvaroitukset	160 - 161
3.3 Kaasupatruunan turvallisuusvaroitukset	161 - 162
3.4 Akun turvallisuusvaroitukset	162
3.5 Akkulaturin turvallisuusvaroitukset	162
4. Kuvaus	
4.1 Työkalun yleiskatsaus	163
4.2 Pyörä syvyyden säätämistä varten	164
4.3 Lipas	164
4.4 Akun ja työkalun tilan LED-valot	164
4.5 Pölynsuodatin	165
4.6 Kaasupatruunan kotelon kansi	165
4.7 Vyö- tai ripustuskoukku	165
5. Lisätarvikkeet	166
6. Käyttöönotto	
6.1 Kaasupatruunan kiinnittäminen	167
6.2 Akun kiinnittäminen	167
6.3 Lippaan lataus nauloilla	167
7. Käyttö	
7.1 Naulaus	168
7.2 Kiinnitystyökalun purkaminen	168
7.2.1 Akun irrottaminen	168
7.2.2 Kaasupatruunan irrottaminen	168
7.2.3 Lippaan purkaminen	168
7.3 Akkulaturin käyttö	168
8. Huolto	
8.1 Kiinnitystyökalun hoito	169
8.2 Kiinnitystyökalun puhdistus	169 - 171
9. Vianhaku	172 - 173
10. Ympäristönsuojelu	174
11. Takuu	174
12. Tekniset tiedot	175
13. Räjähdytyskuva ja varaosaluettelo	
13.1 Kiinnitystyökalun räjähtämyskuva	176 - 177
13.2 Varaosaluettelo	178 - 179

1

Vaatimustenmukaisuusvakuutus

Vakuutamme yksinomaisella vastuullamme: Tämä kaasukäyttöinen kiinnitystyökalu FGW 90F, on direktiivien *) ja standardien *) kaikkien asiaankuuluvien vaatimusten mukainen. Tekniset tiedot kohta *)3) – katso sivu 175.



01.07.2021

Dr. Oliver Geibig
Johtaja, liiketoimintayksiköt ja tekniikka
Johtokunnan jäsen

2

Määritetty käyttö

FI

Kaasukäyttöinen kiinnitystyökalu on tarkoitettu sopivien naulojen kiinnittämiseen betoniin, teräkseen, massiivitiileen, kalkkikiekkakivimuurauxsiin ja muihin suoraan kiinnitystekniikkaan soveltuviin materiaaleihin. Kaasutyökalu, kaasupatruuna, akku ja naulat muodostavat teknisen yksikön. Ongelmaton kiinnittäminen voidaan taata vain, kun käytetään fischerin valmistamaa suositeltua akkua, kaasupatruunaa ja nautoja. Käytä työkalua vain käsilaitteena.

- käytä vain fischerin akkua B 7.2V tämän tuotteen kanssa (*A) – katso sivu 166
- käytä vain fischerin akkulaturia BC 7.2V akun latauksessa (*B) – katso sivu 166
- käytä vain fischerin kaasupatruunaa tämän tuotteen kanssa (*C) – katso sivu 166
- käytä vain nautoja, joiden varren halkaisija on 2,8 - 3,3 mm ja pituus 50 - 90 mm, lipas 34° kulmassa tämän tuotteen kanssa (*D/*E) – katso sivu 166

Käyttäjä vastaa yksinään kaikista vahingoista, jotka aiheutuvat epäasianmukaisesta käytöstä. Yleisesti hyväksytyjä tapaturmien ehkäisymääräyksiä ja tuotteen ohessa toimitettuja turvallisuusohjeita on noudatettava.

3 Turvallisuusohjeet

3.1 Yleiset turvallisuusohjeet

- Vain henkilöt, jotka ovat lukeneet ja ymmärtäneet työkalun käyttö-/turvallisuusohjeet saavat käyttää työkalua.
- Käytä sopivia silmäsuojaimia, jotka suojaavat lentäviltä esineiltä, kun käsittelet, käytät ja huollat työkalua. Työnantaja vastaa siitä, että käyttäjä ja kaikki muut henkilöt, jotka ovat työpisteen läheisyydessä, käyttävät silmäsuojaimia työkalun käytön yhteydessä. Myös suojakypärän käyttäminen on suositeltavaa lentävien pirstaleiden aiheuttamien tapaturmien välttämiseksi. On suositeltavaa käyttää kuulonsuojaimia työpisteen läheisyydessä tai työpisteessä kuulovammojen estämiseksi, kun työkalua käytetään.
- Pukeudu asianmukaisesti. Älä käytä väljiä vaatteita tai koruja, jotka voivat takertua liikkuviin osiin. Kumihansikkaiden ja liukumattomien kenkien käyttö on suositeltavaa työkalulla työskennellessä. Käytä päähinettä, joka sitoo pitkät hiukset. Käytä aina käsineitä, kun teet työkalun huoltotöitä, erityisesti silloin, kun se on vielä kuuma.
- Ole tukevassa asennossa, kun käytät työkalua, älä kurkota.
- Säilytä työkalu, kaasupatruuna, laturi ja akku lasten ulottumattomissa. Työkalu on vaarallinen opastamattomien henkilöiden käsissä.

FI

3.2 Kiinnitystyökalun turvallisuusvaroitukset

- Tarkasta työkalu ennen käyttöä: Varmista, että työkalu on asianmukaisessa toimintakunnossa. Tarkasta, että ei ole virheellisesti kohdistettuja tai taipuneita liikkuvia osia tai muita tekijöitä, jotka voivat vaikuttaa työkalun toimintaan. Työkalua, joka ei toimi kunnolla, ei saa käyttää.
- Työkalua ei saa muuttaa, mikäli siihen ei ole annettu työkalun käyttöohjeessa lupaa. Työkalu voi toimia odottamattomasti muutosten jälkeen ja aiheuttaa vaaroja.
- Ota aina huomioon, että työkalussa on nauloja. Älä kohdistu työkalua itseesi tai muita päin, olipa siinä nauloja tai ei. Pidä sivulliset ja lapset loitolla, kun käytät työkalua.
- Älä käynnistä työkalua, jos sitä ei ole sijoitettu tiiviisti kiinnityspintaa vasten. Älä koskaan paina työkalun nokkakappaletta kättäsi tai mitään muuta kehon osaa vasten.
- Älä pidä kiinni työkalusta tai kanna sitä siten, että sormesi on laukaisimella.
- Työkalua ei ole tarkoitettu käytettäväksi tiloissa, joissa on räjähdysvaarallinen ilmaseos. Työkalu kipinöi ja myös poistokaasu aiheuttaa herkästi syttyvän polttoaineen tai kaasun syttymisvaaran. Älä käytä työkalua sellaisessa ympäristössä. Älä tupakoi, kun käytät tai käsittelet työkalua ja kaasupatruunaa.
- Huolla työkalu huolellisesti. Lue työkalun huolto-ohjeet (luku 8), joista saat yksityiskohtaista tietoa työkalun asianmukaisesta huollosta.

- Pidä työkalu puhtaana, pyyhi töiden jälkeen rasva tai öljy pois. Älä käytä työkalun puhdistuksessa mitään liuotinpohjaisia puhdistusaineita. Liuotinaine voi haurastuttaa työkalun kumi- tai muoviosia. Rasvainen kahva tai runko voi aiheuttaa sen, että työkalu putoaa vahingossa ja vahingoittaa lähellä olevia ihmisiä.
- Käytä voitelussa vain voiteluöljyä, joka on ilmoitettu tässä käyttöohjeessa. Muiden voiteluöljyjen käyttö voi vahingoittaa työkalua ja aiheuttaa käyttäjää vahingoittavien virheitoimintojen vaaran.
- Älä käytä työkaluja materiaalien kanssa, jotka ovat liian kovia tai liian pehmeitä. Kovasta materiaalista naulat voivat kimmota ja vahingoittaa ihmisiä, pehmeän materiaalin naulat läpäisevät helposti ja sinkoutuvat. Kiinnitä nauloja vain asianmukaisiin kiinnityspintoihin.
- Työkalua on käytettävä hyvin ilmastoiduissa tiloissa. Älä hengitä poistokaasua, höyryä tai kaasua, koska ne ovat haitallisia ihmisen terveydelle.
- Älä käytä työkalua muiden kuin sen käyttötarkoituksen mukaisten töiden suorittamiseen. Älä koskaan käytä työkalua vasarana, työkaluun kohdistuvat iskut lisäävät rungon murtumisvaaraa ja voivat aiheuttaa työkalussa virheitoimintoja.
- Kun kevennät naulojen painikesiirrintä, älä vapauta sitä ja anna sen ponnahtaa eteenpäin. Ohjaa sitä hitaasti. Tällöin on vaarana, että sormet jäävät puristuksiin.
- Kun käytät työkalua, ole tarkkaavainen ja keskity työhösi vartetta järjeä käyttäen. Älä käytä työkalua väsyneenä, huumeiden, alkoholin tai lääkkeiden vaikutuksen alaisena.
- Älä ammu nauloja toisten naulojen päälle.
- Kun naula on ammuttu, työkalu voi joustaa takaisin ("ponnahtaa") siten, että se liikkuu pois kiinnityspinnalta. Tapaturmavaaran vähentämiseksi ohjaa ponnahtusta: Hallitse aina työkalua ja anna sen liikkua pois kiinnityspinnalta. Älä suorista käsivarsiasi kokonaan, vaan pidä ne koukistettuina työkalua käyttäessäsi.
- Kun työskentelet lähellä kiinnityspinnan reunaa tai jyrkkiä kulmia, työskentele varovaisesti lastujen, halkeamien tai säliöjen vähentämiseksi tai naulojen kimpoamisen ja sinkoutumisen estämiseksi, jotta tapaturmia ei pääse aiheutumaan.
- Pidä kätesi ja kehosi etäällä työkalun naulojen laukaisualueesta.
- Älä käytä työkalua muilla, kuin työkalun käyttöohjeessa mainituilla virtalähteillä.
- Ole erittäin varovainen, kun kiinnität nauloja valmiisiin seiniin tai muihin peitettyihin alueisiin, jotta et osu piilossa oleviin kohteisiin tai toisella puolella oleviin ihmisiin (esim. johdot, putket.)
- Kun kiinnität sähköjohtoja, varmista, että johdot ovat virrattomia. Pidä työkalusta kiinni vain eristetyistä tartuntapinnoista. Käytä vain nauloja, jotka on tarkoitettu sähköjohtojen asennuksiin. Tarkasta, että naula ei ole vahingoittanut sähköjohdon eristettä. Naula, joka vahingoittaa sähköjohtojen eristettä, voi aiheuttaa sähköiskun ja tulipalon vaaran.

3.3 Kaasupatruunan turvallisuusvaroitukset

- Kaasupatruuna on paineistettu nestekaasusäiliö. Pidä se etäällä kipinöistä, tulesta tai korkeista lämpötiloista sekä räjähdysvaarallisesta ympäristöstä. Älä lävistä säiliötä tai yritä avata kaasupatruunaa.
- Kaasupatruunan sisältö on erittäin herkästi syttyvä, pidä se etäällä kaikista syttymislähteistä.
- Älä jätä kaasupatruunaa suoraan auringonvaloon. Älä käytä työkalua lämpötiloissa, jotka ylittävät 50 °C (120 °F) lämpötilan. Kaasupatruunan ylikuumentuminen voi synnyttää räjähdyksen tai tulipalon.

- Älä säilytä kaasupatruunaa yli 50 °C (120 °F) lämpötiloissa. Korkea lämpötila voi aiheuttaa räjähdyksen tai tulipalon ja vapauttaa herkästi syttyvän kaasun. Kun et käytä työkalua, pidä se etäällä korkeita lämpötiloja tuottavista lähteistä ja auringonvalosta.
- Kun polttoaine on käytetty loppuun, älä polta säiliötä. Noudata säiliössä olevia kierrätysohjeita. Kierrätä tyhjä kaasupatruuna laillisten määräysten mukaisesti. Älä yritä ladata uudelleen kaasupatruunaa tai polta tyhjää kaasupatruunaa.
- Käytä vain fischerin suosittelemaa kaasupatruunaa. Lue käyttöturvallisuustiedote, josta saat lisätietoa kaasupatruunan sisällöstä.
- Irrota kaasupatruuna, kun: Et käytä sitä, teet huolto- tai korjaustöitä, irrotat jumittunutta naulaa, siirrät työkalun toiseen paikkaan tai kun et voi valvoa työkalua.

3.4 Akun turvallisuusvaroitukset

- Käytä vain fischerin toimittamia akkuja.
- Kierrätä akku laillisten määräysten mukaisesti. Älä polta, lävistä tai väännä akkua.
- Älä upota akkua veteen tai muihin nesteisiin. Älä altista akkua vesi- tai lumisateelle.
- Älä altista akkua tai työkalua, jossa on akku, suoralle auringonvalolle. Älä käytä työkalua lämpötiloissa, jotka ylittävät 50 °C (120 °F) lämpötilan. Akun ylikuumeneminen voi synnyttää räjähdyksen tai tulipalon.
- Älä päästä akun liittimiä suoraan kosketukseen metallin tai johtavan materiaalin kanssa.
- Lataa akut 3 kuukauden välein, vaikka työkalu ei ole käytössä, jotta akku ei syväpurkaudu ajan myötä.
- Irrota akku, kun: Et käytä sitä, teet huolto- tai korjaustöitä, irrotat jumittunutta naulaa, siirrät työkalun toiseen paikkaan tai kun et voi valvoa työkalua.
- Jos sinulla on ongelmia akun kanssa, soita hätänumeroon (24 tunnin numeropalvelu): (001) 352 323 3500 tai GBK/Infotrac ID 93435 (USA kotimaa) US/CANADA sisäinen (MAKSUTON): 1 800 535 5053

3.5 Akkulaturin turvallisuusvaroitukset

- Älä käytä akkulaturia tiloissa, joissa on räjähdysriski ilmassa. Sähkölaitetta ei ole tarkoitettu käytettäväksi sellaisissa tiloissa.
- Älä lataa akkua ulkona tai alle 5 °C (40 °F) lämpötiloissa.
- Älä lataa akkua suorassa auringonvalossa tai yli 50 °C (120 °F) lämpötiloissa.
- Älä upota laturia veteen tai muihin nesteisiin. Älä altista laturia vesi- tai lumisateelle.
- Älä käytä laturia, jos sen sähköjohto on vaurioitunut tai laturi on viallinen.
- Irrota laturi pistorasiasta vetämällä pistokkeesta, älä vedä sähköjohdosta.
- Älä peitä laturia millään.
- Älä käytä jännitteen nostomuuntajaa tai moottorigeneraattoria laturin virtalähteenä.
- Lataa akkua vähintään 1,5 tunnin ajan ennen ensimmäistä käyttökertaa.

4 Kuvaus

4.1 Kiinnitystyökalun yleiskatsaus

1. Pyörä syvyyden säätämistä varten
2. Naulojen painikesiirrin
3. Lipas
4. Akun LED-tila
5. Laukaisin
6. Jäähdytysilmaraat/pölynsuodatin
7. Kaasupatruunan kotelo
8. Akku
9. Akun vapautuspainike
10. Vyö- tai ripustuskoukku
11. Turva- / paluujousi



4.2 Pyörä syvyyden säätämistä varten

Syvyyden säätöpyörää voidaan käyttää syvyyden pienentämiseen ja naulojen asettamiseen - pinnassa tai täysin upotettu. Lyhyessä kärkikappaleen asennossa naulat asetetaan syvälle. Liikuttamalla säätöpyörää kärkikappaleen pidentämiseksi, naulan asettumissyvyys pienenee.

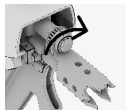

Lyhyt kärkikappale =
suuri asetussyvyys



Pitkä kärkikappale =
pienempi asetussyvyys

4.3 Lipas

Työkalu on varustettu lippaalla, jonka kulma on 34 °.
Lippaan naulakapasiteetti on 60 naulaa.

4.4 Akun ja työkalun tilan LED-valot

Kun olet kiinnittänyt akun työkaluun, LED-valot osoittavat akkuvirran ja työkalun tilan.

Tila	Merkitys
Kaikki kolme LED-valoa palavat vihreinä	Työkalu on valmis ja kapasiteettitaso on 100 % ja 60 %.
Kaksi LED-valoa palavat vihreinä	Työkalu on valmis ja kapasiteettitaso on 60 % ja 30 %.
Yksi LED-valo palaa vihreinä	Työkalu on valmis ja kapasiteettitaso on 30 % ja 10 %.
Yksi LED-valo vilkkuu vihreinä	Työkalu on valmis ja kapasiteettitaso on 10 % ja 5 %.
Yksi LED-valo palaa punaisena	Työkalu on valmis ja kapasiteettitaso on alle 5 % ja se on ladattava pian.
Kaikki kolme LED-valoa vilkkuvat punaisina	Työkalussa on vikoja eikä sitä saa enää käyttää, katso vianhaku (kappale 9), jotta saat sen taas toimimaan.

4.5 Pölynsuodatin

Työkalun takana olevan pölynsuodattimen voi irrottaa puhdistusta ja uuteen vaihtamista varten, kun se on likaantunut. Pölynsuodattimen kannen avaamiseksi käytä ruuvitalttaa tai vastaavaa työkalua ja paina se kannen pohjassa olevaan uraan. Käännä ruuvitalttaa alaspäin ja vapauta kansi ja ota pölynsuodatin ulos. Puhdista pölynsuodatin paineilmalla. Älä käytä suodattimen puhdistamisessa vettä tai öljyä. Kun olet puhdistanut pölynsuodattimen, sijoita se takaisin samalla tavalla, kun irrotit sen, ja laita kansi takaisin paikalleen painamalla se lukitusasentoon.

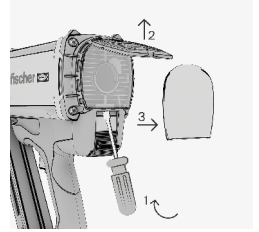

4.6 Kaasupatruunan kotelon kansi

Avaa kaasupatruunan kotelo vetämällä kannesta ja kääntämällä. Kaasupatruunan kannen on oltava kokonaan auki, jotta voit sijoittaa sen paikalleen. Sulje kansi, kun olet laittanut kaasupatruunan sisään.

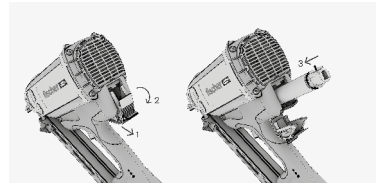

FI

4.7 Vyö- tai ripustuskoukku

Koukku voidaan helposti säätää käytettäväksi vyö- tai ripustuskoukuna. Irrota akku ja käännä koukku haluttuun asentoon.

5 Lisätarvikkeet

Käytä vain alkuperäisiä fischer-lisätarvikkeita. Löydät lisätarvikkeiden koko valikoiman käymällä sivustolla www.fischer-international.com tai selaamalla fischer-tuotteiden pääluetteloa.



B 7.2V
Tuoteno: 553415



BC 7.2V
Tuoteno: 560040 (EU), 560041 (UK),
560042 (US), 560043 (AUS)
Ja mahdollisesti muita
vaihtoehtoja.



fischer runkonaulat (FF naulat)



fischer kaasupatruuna
Tuoteno: 553416, 538211
Esimerkki kuvasta.

Sisältö	Tuoteno	
Naulojen ja kaasujen yhdistelmäpakkaus	FF NFP 51x2.8mm Karhennettu Kirkas	534693
	FF NFP 63x2.8mm Karhennettu Kirkas	534694
	FF NFP 75x2.8mm Karhennettu Kirkas	534695
	FF NFP 75x3.1mm Karhennettu Kirkas	534699
	FF NFP 90x3.1mm Sileä Kirkas	534700
	FF NFP 51x2.8mm Karhennettu sinkitty	534703
	FF NFP 63x2.8mm Karhennettu sinkitty	534704
	FF NFP 63x3.1mm Karhennettu sinkitty	534705
	FF NFP 75x2.8mm Karhennettu sinkitty	534706
	FF NFP 75x3.1mm Karhennettu sinkitty	534707
	FF NFP 90x3.1mm Karhennettu sinkitty	534701
	FF NFP 90x3.1mm Sileä sinkitty	534702
	FF NFP 51x2.8mm Karhennettu kuumasinkitty	558077
	FF NFP 63x2.8mm Karhennettu kuumasinkitty	558075

Sisältö	Tuoteno		
Naulojen ja kaasujen yhdistelmäpakkaus	FF NFP 63x3.1mm Karhennettu kuumasinkitty	558076	
	FF NFP 75x2.8mm Karhennettu kuumasinkitty	534710	
	FF NFP 90x3.1mm Sileä kuumasinkitty	558078	
	FF NFP 51x2.8mm Karhennettu SS304	534713	
	FF NFP 63x2.8mm Karhennettu SS304	534714	
	FF NFP 63x3.1mm Karhennettu SS304	534779	
	FF NFP 75x3.1mm Karhennettu SS304	534716	
	FF NFP 90x3.1mm Sileä RST SS304	534717	
	Naula pakkaus	FF NP 51x2.8mm Karhennettu sinkitty	558081
		FF NP 63x2.8mm Karhennettu sinkitty	558082
FF NP 63x3.1mm Karhennettu sinkitty		558083	
FF NP 75x2.8mm Karhennettu sinkitty		558084	
FF NP 75x3.1mm Karhennettu sinkitty		558085	
FF NP 90x3.1mm Karhennettu sinkitty		558079	
FF NP 90x3.1mm Sileä sinkitty		558080	

6 Käyttöönotto

6.1 Kaasupatruunan kiinnittäminen

Jos käytät uutta kaasupatruunaa arn 553416, toimi seuraavasti: Irrota "kuljetushattu" kaasupatruunasta ja paina sitten annosteluventtiili tiukasti kaasupatruunaan.

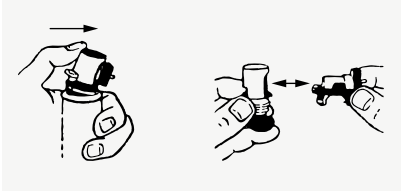

Kun otat uuden kaasupatruunan arn 538211 käyttöön, paina vain annosteluventtiili kaasupatruunaan.

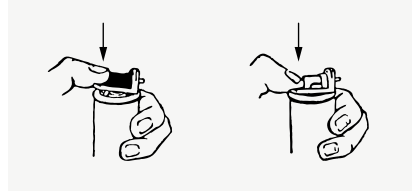

Avaa kaasupatruunan kotelon kansi työkalun takapuolelta. Sijoita kaasupatruuna lokeroon siten, että kaasupatruunan annostusventtiili osoittaa ylöspäin ja työkalun punaiseen liitäntäkappaleeseen. Sulje kaasupatruunan lokeron kansi.

FI

6.2 Akun kiinnittäminen

Kiinnitä akku työkaluun ja varmista, että olet liittänyt sen oikein. Kun akku on kiinnitetty, akun LED-tilavalot syttyvät ja osoittavat akun kapasiteetin tai työkalun tilan.

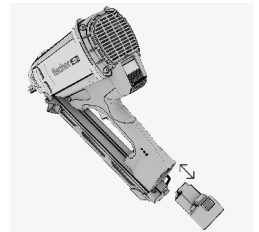

6.3 Lippaan lataus nauloilla

Liu'uta naulaliuska lippaaseen siten, että naulat osoittavat kohti naulaimen kärkikappaletta. Kiinnitä huomiota että naulaliuska työnny kokonaan turvaklipin päälle. Vedä nyt työntö-painiketta takaisin lippaan loppuun asti ja vapauta se hallitusti. Painonappi kiinnittyy naulaliuskan alle ja työntää naulat ylöspäin.

Varoitus: Huomioi, että sormesi eivät ole tiellä painonappia vapautettaessa, muuten riskinä on sormivamma.



7 Käyttö

7.1 Naulaus

1. Tarkasta naulaussyvyyden asetus.
2. Aseta kärkikappale kosketukseen työpinnan kanssa.
3. Purista työkalua kiinnityspintaa vasten niin paljon kuin mahdollista, kunnes kuulet puhaltimen toimivan.
4. Tarkista, että naulaimen kärki on oikeassa asennossa/kulmassa ampumapaikkaan nähden.
5. Paina laukaisinta naulan ampumiseksi.
6. Nosta työkalu kokonaan pois kiinnityspinnalta, kun olet kiinnittänyt naulan, sen jälkeen työkalu on valmis seuraavaan naulaukseen.
7. Tarkasta naula asento, jos se ei ole riittävän syvällä tai liian syvällä pinnassa, säädä naulaussyvyys säätöpyörä kytkimellä parhaan upotustuloksen saavuttamiseksi.
8. Irrota aina kaasupatruuna ja akku, kun olet suorittanut työt loppuun tai kun jätät työkalun valvomatta.

FI

7.2 Kiinnitystyökalun purkaminen

7.2.1. Akun poistaminen

Paina punaista vapautuspainiketta akun pohjassa ja vedä akku irti työkalusta.

7.2.2. Kaasupatruunan poistaminen

Avaa kaasupatruunan kotelo (katso luku 4.8) ja poista kaasupatruuna. Sulje lokeron kansi.

7.2.3. Lippaan tyhjentäminen

Paina syöttövivun punaista painiketta alaspäin ja vie lipastonsyöttövipu aina kärkeen asti. Työnnä sitten turvaklipsi sisään ja poista naulalista.

7.3 Akkulaturin käyttö

Akun lataamiseksi liitä akkulaturi BC 7.2V virransyöttöön. Kun akkulaturi on asianmukaisesti liitetty, vihreä LED-valo syttyy ja laturi on käyttövalmis. Akun lataamiseksi liitä akku oikealla tavalla akkulaturiin. Kun akku latautuu asianmukaisesti, punainen LED-valo syttyy. Kun liität akun ja vihreä LED-valo syttyy, akku on jo ladattu eikä se tarvitse latausta.

Kun akku on kokonaan ladattu, vihreä LED-valo syttyy punaisen sijasta. Tyhjän akun lataaminen täyteen kestää noin 1,5 tuntia. Jos punainen ja vihreä LED-valo vilkkuvat vuorotellen, akussa on häiriö tai vika, eikä akkua saa enää käyttää.

8 Huolto

8.1 Kiinnitystyökalun hoito

- Puhdista työkalu liinalla säännöllisin väliajoin.
- Pidä tartunta-alueet puhtaina öljystä ja rasvasta.
- Älä käytä paineruiskua tai juoksevaa vettä puhdistuksessa.
- Käytä vain fischerin puhdistussuihketta. Älä käytä silikonia sisältäviä puhdistussuihkeita.
- Älä koskaan käytä työkalua, jos ilmaraot ovat tukkeutuneet.

8.2 Kiinnitystyökalun puhdistus

Huomaa: Työkalu pitää puhdistaa ja huoltaa säännöllisin väliajoin. Me suosittelemme puhdistushuollon suorittamista vähintään 20 000 naulauksen jälkeen.

FI

- Puhdista työkalu, jos esiintyy enenevässä määrin häiriöitä kuten sytytyskatkoja.
- Käytä puhdistuksessa vain fischerin puhdistussarjoja ja noudata puhdistussarjoihin liitettyjä kuvallisia puhdistusohjeita.
- Käytä vain fischerin alkuperäisiä varaosia turvallisen ja luotettavan toiminnan takaamiseksi.

Seuraavat kuvat (katso seuraava sivu) kaikissa fischerin kaasukäyttöisissä kiinnitystyökaluissa.

Esitetty kuva on esimerkki kaikille fischer kaasukäyttöisille kiinnitysokaluille.



Danger

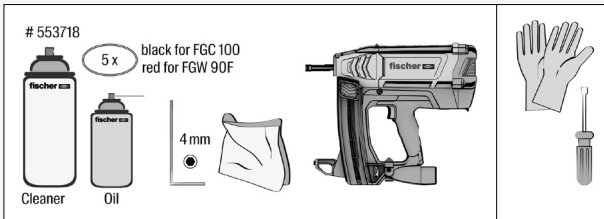

FI

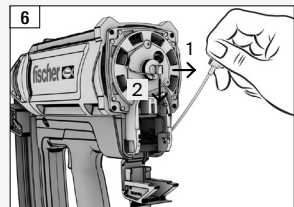
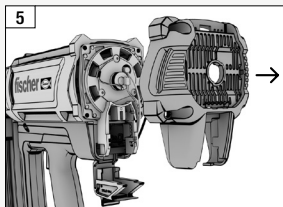
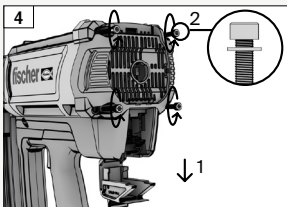
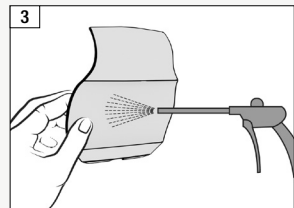
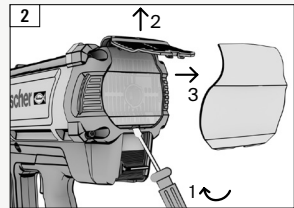
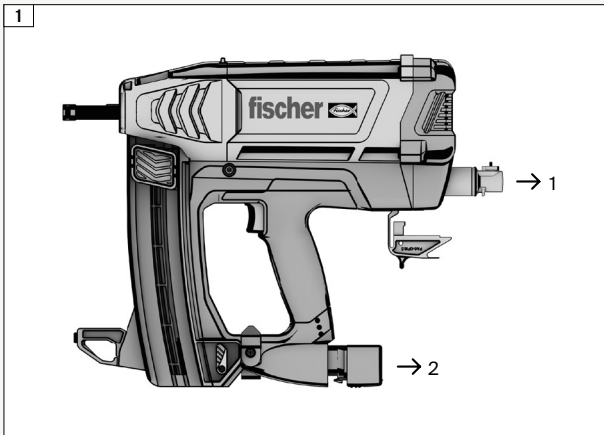

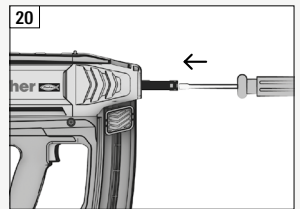
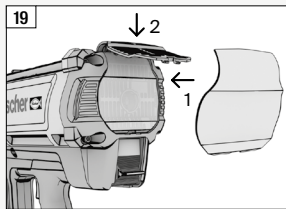
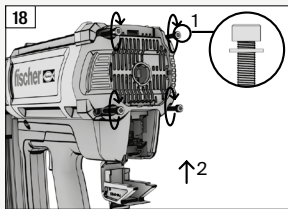
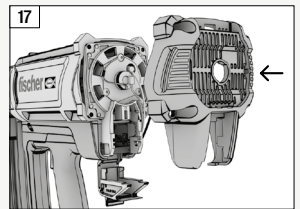
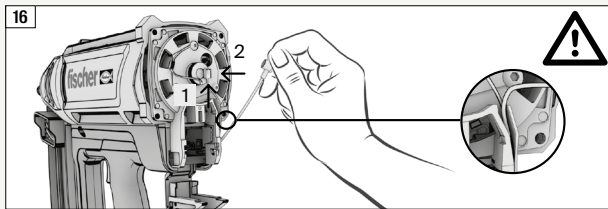
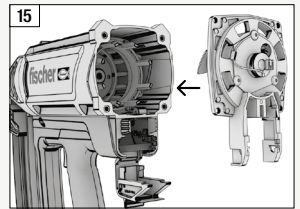
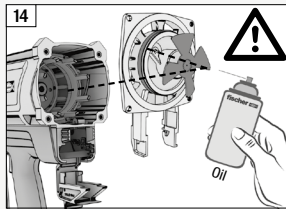
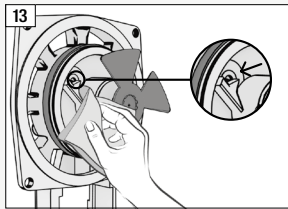
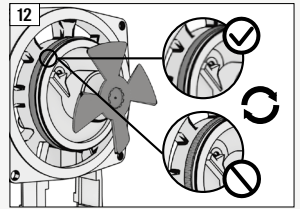
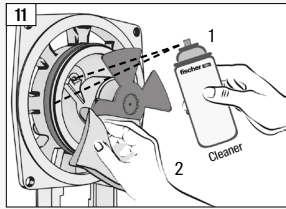
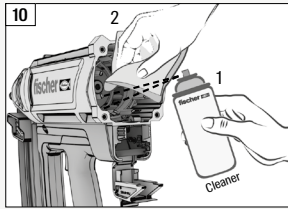
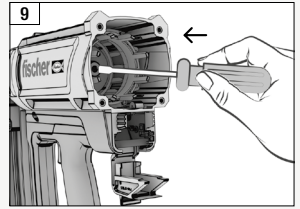
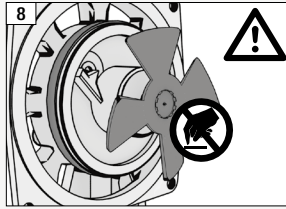
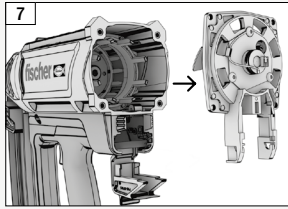

9 Vianhaku

Jos havaitsemaasi vikaa ei ole alla olevassa luettelossa tai et kytkene itse korjaamaan ongelmaa, ota yhteyttä fischerin yhteystiedoilla. Lopeta työkalun käyttö välittömästi.

Häiriö	Mahdollinen syy	Suoritettava toimenpide
Naulat eivät uppoa riittävän syväälle.	Naulausvoima on liian pieni.	→ Vähennä kärkikappaleen pituutta kääntämällä syvyyden säätöpyörää.
	Naulat ovat liian pitkiä.	→ Käytä lyhyempiä tai sileämpiä nauloja jos mahdollista.
	Kiinnityspinta on liian kova.	→ Käytä eri kiinnitysmenetelmää.
Naulat uppoavat liian syväälle.	Naulausvoima on liian suuri.	→ Lisää kärkikappaleen pituutta kääntämällä syvyyden säätöpyörää.
	Naulat ovat liian lyhyitä.	→ Käytä pidempiä nauloja tai karhealla varrella varustettuja nauloja.
Naulat taipuvat.	Naulausvoima on liian pieni.	→ Vähennä kärkikappaleen pituutta kääntämällä syvyyden säätöpyörää.
	Naulat ovat liian pitkiä.	→ Käytä lyhyempiä tai sileitä nauloja ja tarkista puun tiheys.
Kaasupatruuna tyhjenee ennen kuin kaikki ladatut naulat on käytetty.	Suuri kaasunkulutus, koska työkalu on käynnistetty jatkuvasti painamalla se kiinnityspintaa vasten ilman naulan ampumista.	→ Vältä työkalun käynnistämistä ilman naulaamista.

Häiriö	Mahdollinen syy	Suoritettava toimenpide
Nokkakappale ei palaudu alkuperäiseen asentoon naulauksen jälkeen.	Nokkakappaleeseen on jumittunut naula.	→ Poista naulatukos esim. ruuvimeisselillä.
Nauloja ei upoteta, mutta puhallin toimii.	Naulojen siirtomekanismi ei toimi enää.	→ Tarkasta naulanauha, jos se on vahingoittunut, vaihda uusi naulanauha. Puhdista lipas ja nokkakappale.
	Kaasupatruuna on tyhjä.	→ Sijoi uusi kaasupatruuna.
	Virheellinen käyttömännän asento.	→ Työnnä käyttömäntä takaisin koko matkaltaan alkuperäiseen asentoon.
	Toistuvasti virheellinen käyttömännän asento.	→ Puhdista työkalu kappaleen 8 kuvauksen mukaisesti.
Nauloja ei upoteta, mutta puhallin toimii.	Työkalu ei naulaa likaantuneen syytystulpan vuoksi.	→ Puhdista työkalu kappaleen 8 kuvauksen mukaisesti.
	Syytystulpan suurjännitejohto on irronnut.	→ Avaa työkalun takaosa ja liitä suurjännitejohto uudelleen.
Nauloja ei upoteta, mutta puhallin toimii.	Lippaassa ei ole riittävästi nauloja.	→ Lataa lippaaseen uusia nauloja.
	Akun varaus on purkautunut.	→ Vaihda akku täyteen ladattuun akkuun.
	Puhaltimen sähköjohto on irronnut.	→ Avaa työkalun takaosa ja liitä puhaltimen sähköjohto uudelleen.

10 Ympäristönsuojelu

Noudata kansallisia määräyksiä, jotka koskevat ympäristöä kuormittamatonta hävitystä ja käytettyjen koneiden, pakkausten ja lisätarvikkeiden kierrätystä.

Akkuja ei saa hävittää sekajätteen mukana.

Älä anna akkujen joutua kosketuksiin veden kanssa.



Vain EU-maissa: Älä koskaan hävitä sähkötyökaluja sekajätteen mukana! Eurooppalaisen elektroniikka- ja sähkölaiteromua ja direktiivin kansallista soveltamista koskevan direktiivin 2012/19/EU mukaisesti on käytetyt sähkötyökalut kerättävä erikseen ja toimitettava ympäristöä kuormittamattomaan kierrätykseen. Irrota akku sähkötyökalusta ennen hävittämistä. Estä liittimien oikosulku (esim. suojaamalla ne teipillä).

FI

11 Takuu

Takuuehtoja koskevaa lisätietoa saat ottamalla yhteyttä fischerin jälleenmyyjään tai edustajaan.

12

Tekniset tiedot



*1)
Regulation 2A of S.I. 2008/1597
2006/42/EC (MSD),
2014/35/EU (LVD),
2014/30/EU (EMC),
2011/65/EU (RoHS),
2012/19/EU (WEEE)

*2)
ISO 8662-11+A1,
BS EN 60745-1+A11,
BS EN 60745-2-16,
BS EN 55014-1,
BS EN 55014-2,
BS EN ISO 12100,
BS EN ISO 11148-13,
BS EN 12549+A1

(lisäksi akkulatorille):
BS EN 60335-1+A13,
BS EN 60335-2-29+A11

(lisäksi akulle):
BS EN 62133-2

*3)	
Mallin nimi:	FGW 90F
Työkalutyyppi:	Kaasunaulain
Mitat (P x L x K):	390 x 108 x 381 mm
Nimellistulo akkulatori:	100-240 Vac, 50/60 Hz
Akun latausaika:	90 mins
Akkukapasiteetti:	≥ 2500 mAh
Akkujännite:	7,2 Vdc
Käyttölämpötila:	-7 °C (19°F) ~ 49 °C (120°F)

Melun ominaisarvot standardin BS EN 12549+A1 mukaisesti.

A-painotettu äänenpainetaso työpisteessä, LEA:	96,2 dB
A-painotettu äänitehotaso työpisteessä, LWA:	101,0 dB
C-painotettu hetkellinen äänenpainetaso työpisteessä:	< 130 dB
Mittausepävarmuus (vakio):	2,5 dB
Värähtelyarvo ISO 8662-11+A1 mukaan:	2,64 m/s ²
Mittausepävarmuus (vakio):	1,32 m/s ²
Naulamääritykset:	Kulma 34°, halkaisija 2,8 - 3,3 mm, pituus 50 - 90 mm, paperinauha

13 Räjätyskuva ja varaosaluettelo

13.1 Kiinnitystyökalun räjätyskuva

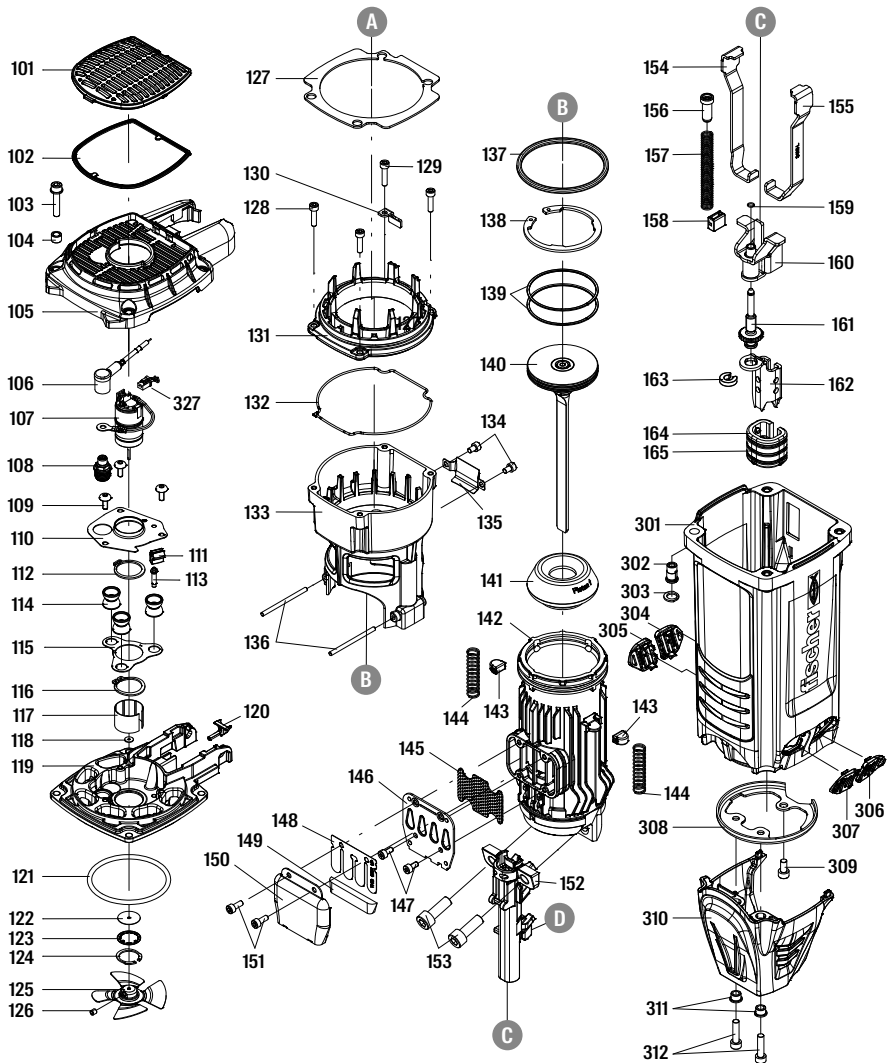

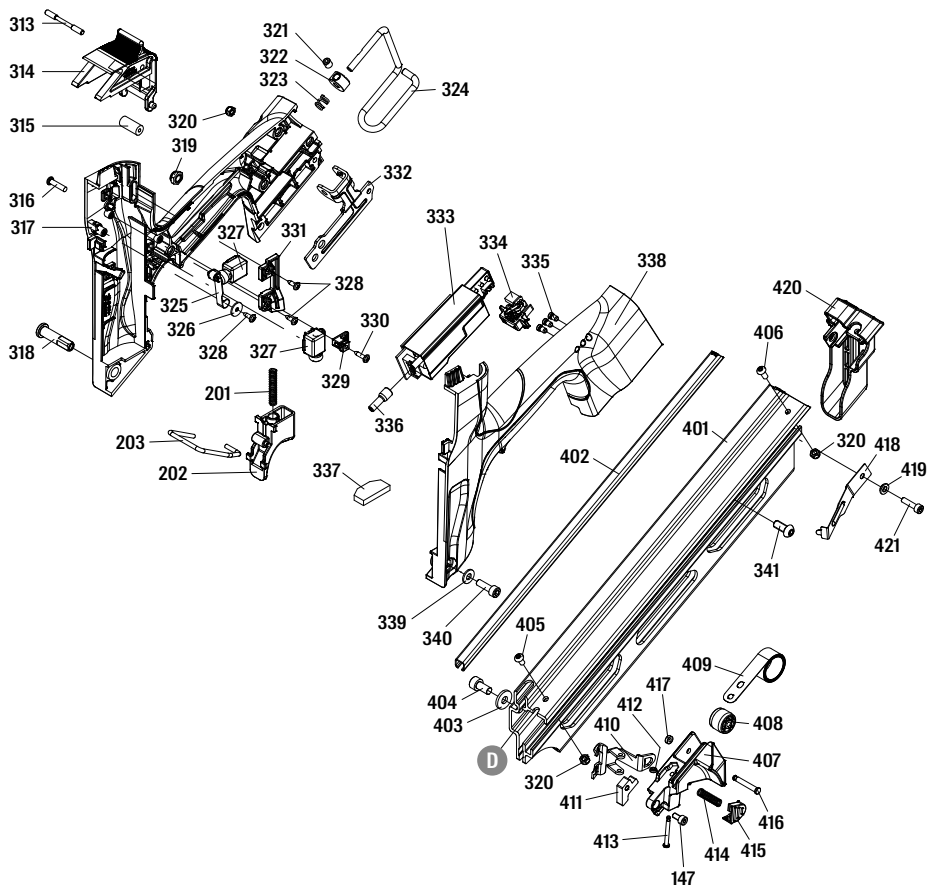

13.2 Varaosaluettelo

Kohta	Osan nimi
101	DEFLECTOR
102	FILTER UNIT
103	BOLT W/FLAT WASHER
104	COLLOR
105	CAP
106	HIGH VOLTAGE CABLE SET
107	MOTOR UNIT
108	SPARKLER
109	HALF ROUND HD.HEX.BOLT
110	POSITIONING SHEET
111	GROUND WIRE BRACKET
112	C - RING
113	POSITIONING SHAFT
114	FEED BUMPER
115	SPACER
116	C - RING
117	SLEEVE MOTOR
118	WASHER-MOTOR SHAFT
119	END CAP-COMBUSTION CHAMBER
120	FUEL STEM ADAPTER
121	O - RING
122	SEAL
123	SEAL PLATE-MOTOR
124	IN-CONCENTRIC RING
125	COOLING FAN ASSEMBLY
126	HEX.SOC.HD.SCREW
127	SPACER
128	HEX.SOC.HD.BOLT
129	HEX.SOC.HD.BOLT
130	GUIDE
131	UPPER COMBUSTION CHAMBER
132	PACKING

Kohta	Osan nimi
133	COMBUSTION CHAMBER
134	HEX.SOC.HD.BOLT
135	WASHER
136	PIN
137	O - RING
138	C - RING
139	PISTON RING
140	DRIVER UNIT
141	BUMPER
142	CYLINDER
143	BUMPER-COMBUSTION CHAMBER
144	SAFETY SPRING
145	EXHAUST MESH PLATE
146	EXHAUST BAFFLE
147	HEX.SOC.HD.BOLT
148	REED VALVE
149	CLEANER
150	DEFLECTOR
151	HEX.SOC.HD.BOLT
152	NOSE PIECE
153	HEX.SOC.HD.BOLT
154	SAFETY C (RIGHT)
155	SAFETY C (LEFT)
156	SAFETY ROD
157	SAFETY SPRING
158	FEED BUMPER
159	SELF-LOCKING EXTERNAL NUTS
160	SAFETY B UNIT
161	ADJUST AXIE UNIT
162	SAFETY A
163	RING
164	PROTECTIVE CASING

Kohta	Osan nimi
165	FIXED RING
201	SPRING
202	TRIGGER
203	SAFETY
301	GUN BODY
302	CAP NUT
303	WASHER CAP
304	SAFETY COVER
305	SAFETY COVER
306	SAFETY COVER
307	SAFETY COVER
308	CYLINDER BRACKET
309	HEX.SOC.HD.BOLT
310	COVER-SAFETY
311	WASHER-NOSE COVER
312	HEX.SOC.HD.BOLT
313	PIN-FUEL ACTUATOR
314	FUEL ACTUATOR
315	BUSH-FUEL ACTUATOR
316	TAP BOLT
317	HANDLE A UNIT
318	HANDLE BOLT
319	LOCK NUT
320	LOCK NUT
321	HEX.SOC.HD.SCREW
322	POSITIONING AXIS
323	SPRING RETAINER
324	BELT HOOK
325	MOTOR FAN SWITCH LEVER UNIT
326	FLAT WASHER
327	MOTOR CABLE
328	SELF TAPPING BOLT
329	BRACKET UNIT
330	SELF TAPPING BOLT

Kohta	Osan nimi
331	POSITIONING SHEET
332	RAFT HOOK BRACKET
333	PCB ASSEMBLY
334	CONNECTING UNIT
335	LED COVER
336	INSULATING SLEEVE
337	SPACER
338	HANDLE A UNIT
339	FLAT WASHER
340	HEX.SOC.HD.BOLT
341	HALF ROUND HD.HEX.BOLT
401	MAGAZINE A
402	STEEL CHANNEL
403	FLAT WASHER
404	HEX.SOC.HD.BOLT
405	HALF ROUND HD.HEX.BOLT
406	HALF ROUND HD.HEX.BOLT
407	PROTECTING HOOD COVER
408	ROLLING ELEMENT
409	SPRING
410	PUSHER
411	SQUARE UNITS
412	RETAINER
413	TRIGGER PIVOT PIN
414	SPRING
415	GLOVE
416	ROLL PIN
417	PU RETAINER
418	STOP NAIL PLATE
419	GASKET
420	PROTECTING HOOD COVER
421	HEX.SOC.HD.BOLT

Innholdsfortegnelse

1. Samsvarserklæring	181
2. Spesifisert bruk	181
3. Sikkerhetsanvisninger	
3.1 Generelle sikkerhetsanvisninger	182
3.2 Sikkerhetsadvarsel for festeverktøy	182 - 183
3.3 Sikkerhetsadvarsel for drivstoffcelle	183 - 184
3.4 Sikkerhetsadvarsel for batteri	184
3.5 Sikkerhetsadvarsel for batterilader	184
4. Beskrivelse	
4.1 Oversikt over festeverktøyet	185
4.2 Dybdereguleringshjul	186
4.3 Magasin	186
4.4 Indikasjon på batteriets LED-status	186
4.5 Støvfilter	187
4.6 Drivstoffcelledeldekse	187
4.7 Belte eller bjelkekrok	187
5. Tilbehør	188
6. Innledende drift/innstilling	
6.1 Laste drivstoffcelle	189
6.2 Sett inn batteriet	189
6.3 Laste spikre i magasinet	189
7. Bruk	
7.1 Drive spikre	190
7.2 Laste ut festeverktøyet	190
7.2.1 Fjerne batteriet	190
7.2.2 Fjerne drivstoffcellen	190
7.2.3 Last ut magasinet	190
7.3 Bruk av batteriladeren	190
8. Vedlikehold	
8.1 Pleie av festeverktøyet	191
8.2 Rengjøre festeverktøyet	191 - 193
9. Feilsøking	194 - 195
10. Miljøvern	196
11. Garanti	196
12. Tekniske spesifikasjoner	197
13. Eksplovert visning og reservedelsliste	
13.1 Eksplovert visning av festeverktøyet	198 - 199
13.2 Reservedelsliste	200 - 201

NO

1 Samsvarserklæring

Vi erklærer følgende på eget ansvar: Dette gassaktiverte festeverktøyet, FGW 90F, er i samsvar med alle relevante krav i direktivene *1) og standardene *2). Tekniske data ved *3) - se side 197.



01.07.2021

Dr. Oliver Geibig
Leder for forretningsenheter og ingeniørfag
Medlem av hovedstyret

2 Spesifisert bruk

NO

Det gassaktiverte festeverktøyet er designet til å drive egnede spikre inn i massivt tre, laminert tre, kryssfiner som sponplater, fiberplater og finerplater m.m. og andre materialer som er egnet for den direkte festeteknikken. Gassverktøy, drivstoffcelle, batteri og spiker danner en teknisk enhet. Problemfritt feste kan kun garanteres hvis det anbefalte batteriet, drivstoffcellen og spikrene som er produsert av fischer brukes. Bruk kun verktøyet som en håndholdt enhet.

- Bruk kun fischer batteri B 7.2V med dette produktet (*A) - se side 188
- Bruk kun fischer batterilader BC 7.2V til å lade batteriet (*B) - se side 188
- Bruk kun fischer drivstoffcelle med dette produktet (*C) - se side 188
- Bruk kun spiker med en diameter på 2,8 - 3,3 mm og en lengde på 50 - 90 mm, båndet i en 34 graders vinkel i denne pistolen (*D/*E) - se side 188

Brukeren har eneansvar for eventuell skade som er forårsaket av feil bruk. Generelt aksepterte ulykkesforebyggende forskrifter og den medfølgende sikkerhetsinformasjonen må overholdes.

3 Sikkerhetsanvisninger

3.1 Generelle sikkerhetsanvisninger

- Det er kun personer som har lest og forstått verktøyets bruks-/sikkerhetsanvisninger som skal betjene verktøyet.
- Bruk egnet øyevern mot flyvende objekter ved håndtering, betjening og utføring av service på verktøyet. Det er arbeidsgiverens ansvar å implementere bruk av øyevern ved betjening av verktøyet for brukeren og alt annet personale i nærheten på arbeidsplassen. Det anbefales dessuten å bruke en hjelm for å forebygge risikoen for personskader som følge av flyvende deler. Det anbefales å bruke hørselvern i nærheten av eller ved jobbstedet ved bruk av verktøyet for å forhindre hørselskade.
- Bruk egnede klær. Ikke bruk løstsittende klær eller smykker, da disse kan fanges i bevegelige deler. Det anbefales å bruke gummihansker og antisklifottøy ved arbeid med verktøyet. Bruk hårbeskyttelse for å samle langt hår. Bruk alltid hansker når du utfører vedlikeholdsarbeid på verktøyet, spesielt når det fortsatt er varmt.
- Hold kroppsbalansen når du betjener verktøyet, ikke strekk deg for langt.
- Oppbevar verktøyet, drivstoffcellen, laderen og batteriet utilgjengelig for barn. Verktøyet er farlig i hendene på uopplærte brukere.

NO

3.2 Sikkerhetsadvarsel for festeverktøy

- Inspiser verktøyet før bruk: fastslå at verktøyet er i ordentlig stand. Kontroller for feiljustering eller bøyde bevegelige deler eller noen annen tilstand som kan påvirke driften av verktøyet. Et verktøy som ikke fungerer som det skal, må ikke brukes.
- Verktøyet skal ikke modifiseres med mindre det autoriseres i verktøyhåndboken. Verktøyet kan fungere uventet etter modifisering og forårsake skade.
- Anta alltid at verktøyet inneholder spiker. Ikke pek verktøyet mot deg selv eller noen andre, enten det inneholder spiker eller ikke. Hold avstand til personer i nærheten og barn når du betjener verktøyet.
- Ikke aktiver verktøyet med mindre verktøyet er plassert godt mot arbeidsoverflaten. Trykk aldri i tappdelen av verktøyet mot hånden og enhver annen del av kroppen.
- Ikke hold eller bær verktøyet med en finger på utløseren.
- Verktøyet er ikke designet til bruk i eksplosive atmosfærer. Verktøyet genererer gnister, og eksosen vil også forårsake mulig fare for å antenne høyst antennelig drivstoff eller gass. Ikke bruk verktøyet i denne typen miljø. Ikke røyk mens du bruker eller håndterer verktøyet og drivstoffcellen.
- Vedlikehold verktøyet med forsiktighet. Se verktøyets vedlikeholdsanvisning (kapittel 8) for detaljert informasjon om riktig vedlikehold av verktøyet.
- Oppbevar verktøyet i ren tilstand, tørt av fett eller olje etter bruk. Ikke bruk noen løsemiddelbasert rens til å rengjøre verktøyet. Det er mulig at løsemiddelet vil forringe gummi- eller plastkomponentene til verktøyet. Fetttil-smusset håndtak og hus kan forårsake utilsiktet fall av verktøyet og skade personer som befinner seg i nærheten.

- Bruk kun smøreoljen som er spesifisert i denne håndboken for å utføre smøringen. Bruk av annen smøring kan forårsake skade på verktøyet og impliserer risikoen for feilfunksjon som kan skade operatøren.
- Ikke bruk verktøyet med materialer som er for harde eller for myke. Hardt materiale kan skyte tilbake spiker som kan skade personer, myke materialer kan enkelt gjennomtrennes og gjøre at spikeren flyr fritt. Driv kun inn spiker i egnede arbeidsoverflater.
- Verktøyet må brukes på godt ventilerte områder. Ikke inhaler eksos, røyk eller gass, da dette er potensielt farlig for menneskekroppen.
- Ikke bruk verktøyet til å utføre noen annen jobb enn den tilordnede funksjonen. Spesielt skal verktøyet ikke brukes som en hammer, støt mot verktøyet vil øke risikoen for et sprukket hus og kan føre til feilfunksjon av verktøyet.
- Ved deaktivering av spikertrykknappen ikke slipp den og la den hoppe fremover. Før den langsomt fremover. Det er fare for å klemme fingrene.
- Hold deg oppmerksom, fokuser på arbeidet og bruk sunn fornuft når du jobber med verktøyet. Ikke bruk verktøyet når du er trøtt, etter å inntatt narkotika eller alkohol, eller mens du er under påvirkning av et legemiddel.
- Ikke driv spikerne inn i andre spikre.
- Etter inndriving av en spiker kan verktøyet hoppe tilbake ("rekyll") slik at det beveger seg bort fra arbeidsoverflaten. For å redusere risikoen for personskader skal rekyll alltid håndteres på følgende måte: Hold alltid kontroll over verktøyet, gjør det mulig å la verktøyet flytte seg bort fra arbeidsoverflaten. Ikke rett ut armene dine helt, hold dem alltid bøyd ved bruk av verktøyet.
- Når du jobber for nært en kant på en arbeidsoverflate eller med bratte vinkler, vær forsiktig for å minimere avskalling, splitting eller splintdannelse, eller fri flyvning eller tilbakekasting av spiker, noe som kan forårsake personskader.
- Hold hender og kropp på avstand fra spikerutstøtningsområdet til verktøyet.
- Ikke bruk verktøyet med noen annen kraftkilde enn den som er spesifisert i verktøyhåndboken.
- Vær ekstra forsiktig ved driving av spiker inn i eksisterende vegger eller bak blindområder for å forhindre kontakt med skjulte gjenstander eller personer på den andre siden (f.eks. vaiere, rør).
- Ved festing av elektriske kabler se til at kablene ikke er strømført. Hold verktøyet kun etter de isolerte håndtaksoverflatene. Bruk kun spiker som er designet for elektriske kabelinstallasjoner. Kontroller at spikrene ikke har skadet isolasjonen til de elektriske kablene. En spiker som skader isolasjonen til elektriske kabler kan føre til elektrisk støt og brannfare.

NO

3.3 Sikkerhetsadvarsel for drivstoffcelle

- Drivstoffcellen er en høytrykks flytende gassflaske. Hold den på avstand fra gnister, brann eller høy temperatur og eksplosivt miljø. Ikke punkter flasken eller gjør forsøk på å åpne drivstoffcellen.
- Innholdet i drivstoffcellen er ekstremt antennelig, hold det borte fra alle tenningskilder.
- Ikke la drivstoffcellen være i direkte sollys. Ikke bruk verktøyet ved temperaturer som er høyere enn 50 °C (120 °F). Overoppvarming av drivstoffcellen kan føre til eksplosjon eller brann.
- Ikke lagre drivstoffcellen eller verktøyet ved temperaturer over 50 °C (120 °F). Høy temperatur kan føre til eksplosjon eller brann og frigivelse av antennelig gass. Når det ikke er i bruk, oppbevar verktøyet på avstand fra høytemperaturkilder eller direkte sollys.

- Når drivstoffet er brukt opp, ikke antenn kannen. Følg resirkuleringsinstruksjonen på kannen. Resirkuler tom drivstoffcelle i henhold til lokal lov. Ikke gjør forsøk på å lade drivstoffcellen på nytt eller antenne den tomme drivstoffcellen.
- Bruk kun drivstoffcellen som anbefales av fischer. Les sikkerhetsdataarket for å forstå mer om drivstoffcel-leinnholdet.
- Fjern drivstoffcellen når: Verktøyet ikke er i bruk, det utføres vedlikehold eller reparasjoner, ved fjerning av en spikerfastkjøring, når verktøyet flyttes til en ny plassering eller når verktøyet er utenfor operatørens tilsyn eller kontroll.

3.4 Sikkerhetsadvarsel for batteri

- Bruk kun batterier som leveres av fischer.
- Resirkuler batteriet i henhold til lokal lov. Ikke antenn, stikk hull på eller knus batteriet.
- Dykk aldri batteriet ned i vann eller andre væsker. Ikke utsett batteriet for regn eller snø.
- Ikke eksponer batteriet eller verktøyet som er lastet med batteriet for direkte sollys. Ikke bruk verktøyet ved temperaturer som er høyere enn 50 °C (120 °F). Overoppvarming av batteriet kan føre til eksplosjon eller brann.
- Ikke tillat direkte kontakt mellom batterinodene og metall eller ledende materiale.
- Lad batteriene hver 3. måned, selv om verktøyet ikke er brukt for å forhindre en overutlading over tid.
- Fjern batteriet når: Verktøyet ikke er i bruk, det utføres vedlikehold eller reparasjoner, ved fjerning av en spikerfastkjøring, når verktøyet flyttes til en ny plassering eller når verktøyet er utenfor operatørens tilsyn eller kontroll.
- Hvis du har problemer med batteriet, ring nødkontakten (24-timers nummer): (001) 352 323 3500 eller GBK/Infotrac ID 93435 (innenfor USA) fra USA/CANADA (GRATIS NUMMER): 1 800 535 5053

3.5 Sikkerhetsadvarsel for batterilader

- Ikke bruk batteriladeren i eksplosive omgivelser. Den elektriske enheten er ikke designet til bruk i slikt miljø.
- Ikke lad batteriet utendørs eller ved temperaturer som er lavere enn 5 °C (40 °F).
- Ikke lad batteriet i direkte sollys eller over 50 °C (120 °F).
- Dykk aldri laderen ned i vann eller andre væsker. Ikke utsett laderen for regn eller snø.
- Ikke bruk laderen hvis ledningen er skadet eller laderen er defekt.
- Koble fra laderen ved å trekke i støpselet, ikke i ledningen.
- Ikke dekk til lederen med noe.
- Ikke bruk en opptrappingstransformator eller motorgenerator som strømkilde for laderen.
- Lad batteriet i minst 1,5 timer før første gangs bruk.

4 Beskrivelse

4.1 Oversikt over festeverktøyet

1. Dybdereguleringshjul
2. Spikertryknapp
3. Magasin
4. Batteriets LED-status
5. Utløser
6. Kjøleluftåpning/støvfilter
7. Drivstoffcelledel
8. Batteri
9. Utløserknapp for batteri
10. Bælte eller bjelkekrok
11. Sikkerhet/returfjær



NO

4.2 Dybdereguleringshjul

Dybdereguleringshjulet brukes til å regulere innskytingsdybden i trevirket samt spikerhodet posisjon: Plan med overflaten eller forsenket. Ved å dreie sikringen/nesen opp, skytes spikeren lenger ned i trevirket, ved å dreie sikringen/nesen ned, skytes spikeren kortere ned i trevirket.

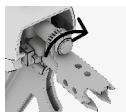

Sikring kort =
dyp innskyting



Sikring lang =
reduisert innskyting

4.3 Magasin

Pistolen er utstyrt med et magasin med en vinkel på 34°.
Magasin kapasitet er 60 spiker.

4.4 Indikasjon på batteriets LED-status

Etter innsetting av batteriet i verktøyet indikerer LED-lysene batterikraften og statusen til verktøyet.

Status	Betydning
Alle de tre LED-lysene er grønne	Verktøyet er klart, og kapasitetsnivået er mellom 100 % og 60 %.
To LED-er lyser grønt	Verktøyet er klart, og kapasitetsnivået er mellom 60 % og 30 %.
En LED lyser grønt	Verktøyet er klart, og kapasitetsnivået er mellom 30 % og 10 %.
En LED blinker grønt	Verktøyet er klart, og kapasitetsnivået er mellom 10 % og 5 %.
En LED lyser rødt	Verktøyet er klart, og kapasitetsnivået er under 5 % og skal lades igjen snart.
Alle tre LED-ene blinker rødt	Verktøyet har et problem og skal ikke brukes mer, se feilsøking (kapittel 9) for å få verktøyet til å fungere igjen.

4.5 Støvfilter

Støvfilteret bak i verktøyet kan fjernes for rengjøring eller utskiftning med et nytt ett hvis det er tilsmusset. For å løsne dekselet på støvfilteret bruk en skrutrekker eller lignende og skyv den inn i åpningen på bunnen av dekselet. Roter skrutrekkeren nedover for å frigi dekselet og ta ut støvfilteret. Rengjør støvfilteret med trykkluft. Ikke bruk vann eller olje for å rengjøre filteret. Etter rengjøring sett tilbake støvfilteret på samme måte som det ble tatt ut og sett på dekselet igjen ved å skyve det tilbake til låst posisjon.

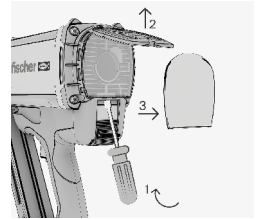

4.6 Drivstoffcelledeldekselet

Åpne driftstoffcellens deksel ved å trekke i døren og rotere. Drivstoffcelledekselet må være helt åpent for å kunne føre inn drivstoffcellen. Lukk døren igjen etter å ha satt inn drivstoffcellen.

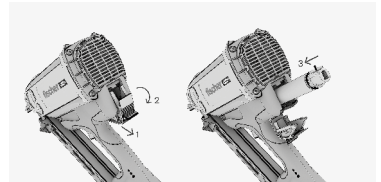

4.7 Belte eller bjelkekrok

Kroken kan lett justeres til bruk som enten en beltekrok eller som en bjelkekrok. For å endre, fjern batteriet og drei kroken i ønsket posisjon.

NO

5 Tilbehør

Bruk kun originalt fischer-tilbehør. For et fullstendig tilbehørsutvalg besøk www.fischer-international.com eller se gjennom hovedkatalogen til fischer.



B 7.2V
Art. nr.: 553415



BC 7.2V
Art. nr.: 560040 (EU), 560041 (UK),
560042 (US), 560043 (AUS)
Og mulige andre varianter.



fischer skuddspiker (FF spiker)



fischer gasspatron
Art. nr.: 553416, 538211
Illustrasjon eksempel.

Innhold	Art. nr.	
Spiker og gasspatron pakker	FF NFP 51x2.8mm Ring Bright	534693
	FF NFP 63x2.8mm Ring Bright	534694
	FF NFP 75x2.8mm Ring Bright	534695
	FF NFP 75x3.1mm Ring Bright	534699
	FF NFP 90x3.1mm Smooth Bright	534700
	FF NFP 51x2.8mm Ring Galv	534703
	FF NFP 63x2.8mm Ring Galv	534704
	FF NFP 63x3.1mm Ring Galv	534705
	FF NFP 75x2.8mm Ring Galv	534706
	FF NFP 75x3.1mm Ring Galv	534707
	FF NFP 90x3.1mm Ring Galv	534701
	FF NFP 90x3.1mm Smooth Galv	534702
	FF NFP 51x2.8mm Ring HDG	558077
	FF NFP 63x2.8mm Ring HDG	558075

Innhold	Art. nr.		
Spiker og gasspatron pakker	FF NFP 63x3.1mm Ring HDG	558076	
	FF NFP 75x2.8mm Ring HDG	534710	
	FF NFP 90x3.1mm Smooth HDG	558078	
	FF NFP 51x2.8mm Ring SS304	534713	
	FF NFP 63x2.8mm Ring SS304	534714	
	FF NFP 63x3.1mm Ring SS304	534779	
	FF NFP 75x3.1mm Ring SS304	534716	
	FF NFP 90x3.1mm Smooth SS304	534717	
	Spiker pakker	FF NP 51x2.8mm Ring Galv	558081
		FF NP 63x2.8mm Ring Galv	558082
FF NP 63x3.1mm Ring Galv		558083	
FF NP 75x2.8mm Ring Galv		558084	
FF NP 75x3.1mm Ring Galv		558085	
FF NP 90x3.1mm Ring Galv		558079	
FF NP 90x3.1mm Smooth Galv	558080		

6 Innledende drift/innstilling

6.1 Laste drivstoffcelle

Når du tar en ny gasspatron i bruk:

Når du skal bruke en ny gasspatron art. nr. 553416: Fjern transporthetten fra gasspatronen og trykk deretter doseringsventilen fast på gasspatronen.

Når du skal bruke en ny gasspatron art. nr. 53821: Trykk doseringsventilen fast på gasspatronen.

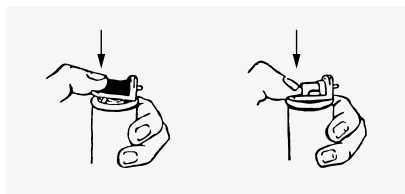
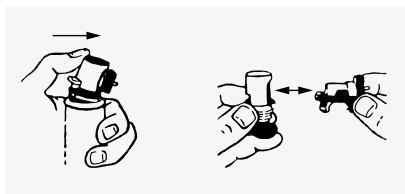

Åpne driftstoffcellens deksel bak på verktøyet. Sett inn drivstoffcellen i delen på en måte slik at måleventilen til drivstoffcellene vender oppover og passer inn i den røde adapteren til verktøyet. Lukke drivstoffcelledelens deksel på nytt.

NO

6.2 Sett inn batteriet

Legg batteriet inn i verktøyet og se til at det er riktig tilkoblet. Når batteriet er montert, vil batteriets LED-statuslys tennes og vise kapasitetsnivået til batteriet eller statusen til verktøyet.

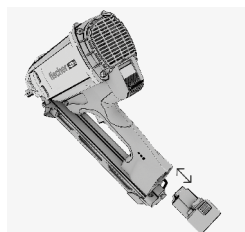

6.3 Laste spikre i magasinet

Før spikerstripsen inn i magasinet slik at spissen på spikeren peker ned mot sikringen/nesen på pistolen. Vær oppmerksom på at stripsen føres helt frem i magasinet, forbi sikkerhet/returfjæren. Trekk deretter spikerfremføringsgrepet helt tilbake, og slipp den deretter på en kontrollert måte. Spikermatingen skyver deretter spikerstripsen fremover mens den skyter.

Advarsel: Pass på fingrene når du frigir spikerfremføringsgrepet, ellers kan du risikere å klemme fingrene.



7 Bruk

7.1 Drive spikre

1. Kontroller inndrivingsdybdeinnstillingen.
2. Plasser sikringen/nesen på det materiale som skal festes.
3. Trykk verktøyet mot arbeidsoverflaten så langt som mulig og inntil du hører at viften går.
4. Sjekk at sikringen på pistolen er i korrekt posisjon/vinkel i forhold til hvor det skal skytes.
5. Utløs avtrekkeren for å drive inn en spiker.
6. Løft verktøyet helt bort fra arbeidsoverflaten etter å ha drevet inn spikeren, nå er verktøyet klart til å drive inn enda en spiker.
7. Kontroller posisjonen på spikeren, hvis den ikke drives tilstrekkelig dypt eller for dypt inn i overflaten, juster inndrivingsdybden med dybdereguleringshjulet tilsvarende for beste innsetningsresultater.
8. Fjern alltid drivstoffcellen og batteriet når arbeidet med verktøyet er avsluttet eller før verktøyet etterlates uten tilsyn.

NO

7.2 Laste ut festeverktøyet

7.2.1. Fjerne batteriet

Trykk på den røde frigivelsesknappen på bunnen av batteriet og trekk batteriet ut av verktøyet.

7.2.2. Fjerne drivstoffcellen

Åpne driftsoffcellens del (se kapittel 4.8) og fjern drivstoffcellen. Lukk delens deksel igjen.

7.2.3. Laste ut magasinet

Trykk på den røde knappen på fremføringsgrepet, og før magasinframføringsgrepet frem mot nesen. Trykk deretter sikkerhet /returfjæren inn og fjern deretter spikerstripsen.

7.3 Bruk av batteriladeren

For å lade batteriet igjen, plugg inn batteriladeren BC 7.2V. Når batteriladeren er riktig innplugget, vil den grønne LED-en lyse, og laderen er klar til bruk. For å lade batteriet sett batteriet inn i batteriladeren på riktig måte. Når batteriet lades skikkelig, vil den røde LED-en tennes. Når du plugger inn et batteri og den grønne LED-en lyser, er batteriet allerede fulladet, og det er ikke nødvendig med ytterligere lading.

Når batteriet er fulladet, vil den grønne LED-en lyse i stedet for den røde. En fullstendig ladning av et tomt batteri tar rundt 1,5 timer. Hvis den røde og grønne LED-en blinker i vekslende sekvens, er det et problem eller feil med batteriet, og batteriet må ikke brukes lenger.

8 Vedlikehold

8.1 Pleie av festeverktøyet

- Rengjør verktøyet med en klut med jevne mellomrom.
- Hold håndtaksområdene fri for olje og smørefett.
- Ikke bruk høytrykkspylerer eller rennende vann til rengjøring.
- Bruk kun fischers rengjøringspray. Ikke bruk rengjørings-sprayer med silikon.
- Bruk aldri verktøyet når luftåpningene er blokkerte.

8.2 Rengjøre festeverktøyet

Merk: Verktøyet må regelmessig rengjøres og vedlikeholdes.

Vi anbefaler at en rengjørings-service utføres minst etter inndriving av 20 000 spiker.

- Rengjør verktøyet hvis det oppstår feilfunksjoner som feilavfyring i økende grad.
- For rengjøring bruk kun fischer rengjøringssett og overhold de illustrerte rengjøringsanvisningene som medfølger rengjøringssettet.
- Bruk kun originale fischer reservedeler for å sikre sikker og pålitelig drift.

Følgende illustrasjoner (se neste side) beskriver rengjøringsprosessen på alle fischer's gassdrevne skuddverktøy.

NO

Illustrasjonene nedenfor gjelder for alle fischer's gassdrevne verktøy.



Danger

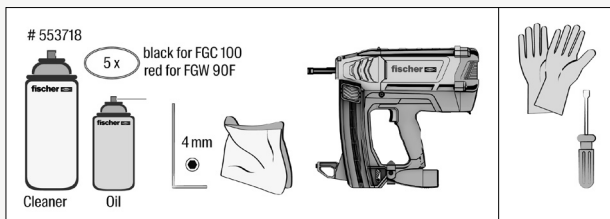

NO

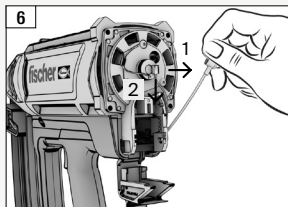
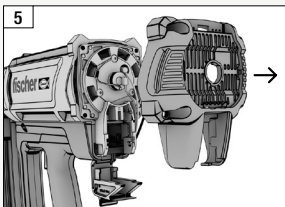
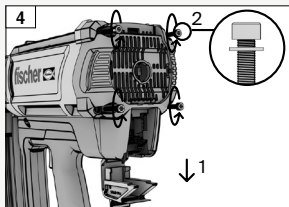
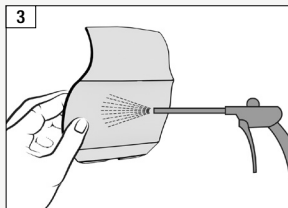
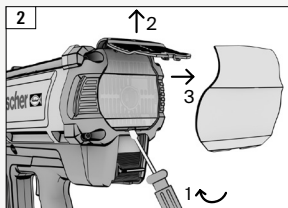
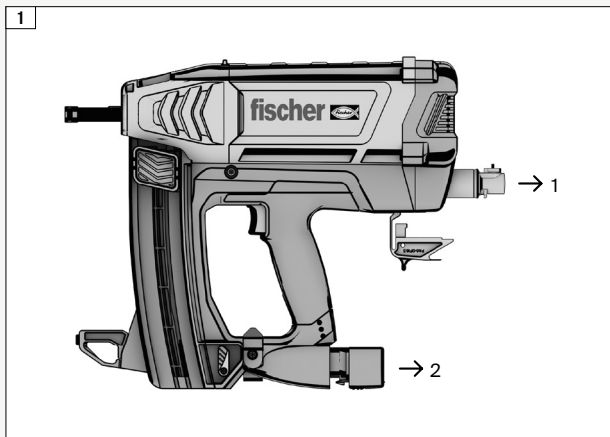

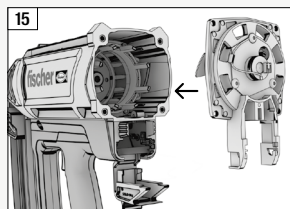
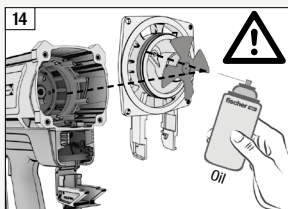
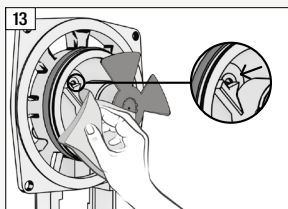
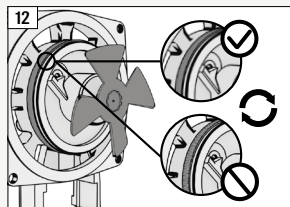
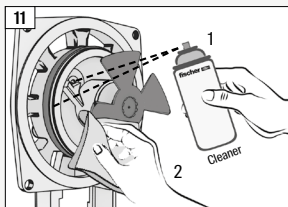
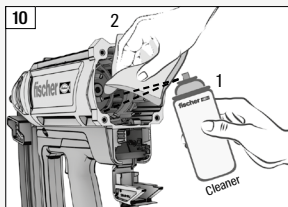
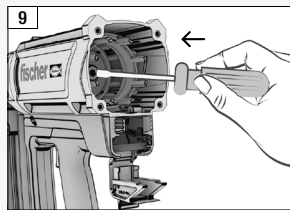
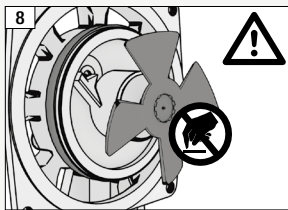
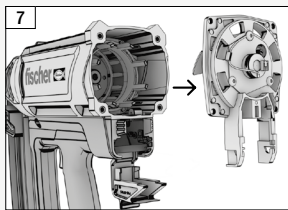

NO

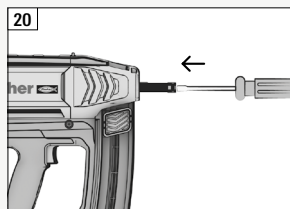
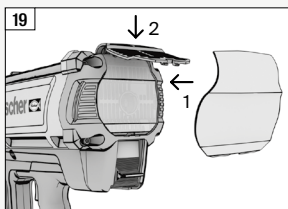
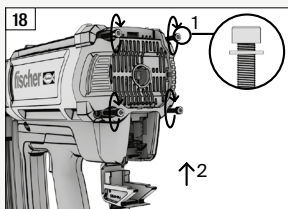
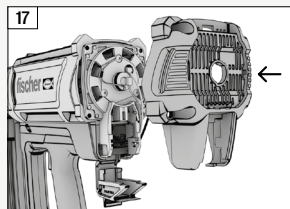
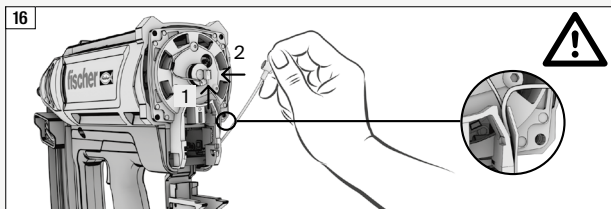

9 Feilsøking

Hvis problemet du opplever ikke er opplistet nedenfor eller du ikke er i stand til å utbedre problemet selv, ta kontakt med din fischer-kontakt. Stopp umiddelbart bruken av verktøyet.

Feilfunksjon	Mulig årsak	Handling som skal iverksettes
Spikerne drives ikke tilstrekkelig dypt.	Drivkraften er for lav.	→ Drei dybdejusteringshjulet for å redusere lengden på nesestykket.
	Spikerne er for lange.	→ Bruk korte eller glatte spiker hvis mulig.
	Arbeidsoverflaten er for hard.	→ Bruk en annen festemetode.
Spikerne drives for dypt.	Drivkraften er for høy.	→ Drei dybdejusteringshjulet for å øke lengden på nesestykket.
	Spikerne er for korte.	→ Bruk lengere eller ring spiker hvis mulig.
Spikerne bøyes.	Drivkraften er for lav.	→ Drei dybdejusteringshjulet for å redusere lengden på nesestykket.
	Spikerne er for lange.	→ Bruk kortere eller glatte spiker og se etter kvister i trevirket.
Drivstoffcellen er tom før alle spikerne i en pakning ble brukt.	Høyt gassforbruk på grunn av en hyppig aktivering av verktøyet ved å trykke det mot arbeidsoverflaten uten å drive inn en spiker.	→ Unngå aktivering av verktøyet uten at det drives inn en spiker.

NO

Feilfunksjon	Mulig årsak	Handling som skal iverksettes
Tappdelen har ikke returnert til sin utgangsstilling etter inndriving av en spiker.	En spikerfastkjøring har oppstått i tappdelen.	→ Fjern den fastklemt spikeren med f.eks. en skruetrekker eller en tang.
Ingen spiker drives inn, men viften går.	Spikertransporten fungerer ikke lenger.	→ Kontroller spikerstrimmelen, hvis den er skadet, bruk en ny. Rengjør magasinet og tappdelen.
	Drivstoffcellen er tom.	→ Sett inn en ny drivstoffcelle.
	Feil posisjon på inndrivingsstampelet.	→ Skyv inndrivingsstampelet helt inn til utgangsposisjonen.
	Hyppig feil posisjonering av inndrivingsstampelet.	→ Rengjør verktøyet slik som beskrevet i kapittel 8.
	Verktøyet driver ikke inn på grunn av en tilsmusset tennplugg.	→ Rengjør verktøyet slik som beskrevet i kapittel 8.
Ingen spiker drives inn, og viften går ikke.	Høyspenningskabel for tennplugg løsnet.	→ Åpne baksiden av verktøyet og plugg inn høyspenningskabelen igjen.
	Ikke nok spiker i magasinet.	→ Last nye spiker i magasinet.
	Batteriet er utladet.	→ Skift batteriet med et batteri som er fulladet.
	Strømkabelen til viften løsnet.	→ Åpne baksiden av verktøyet og plugg inn viftekabelen igjen.

NO

10 Miljøvern

Overhold nasjonale forskrifter om miljøkompatibel avfallshåndtering og resirkulering av feilbrukte maskiner, pakning og tilbehør.

Batterier må ikke kastes sammen med vanlig avfall.

Ikke la batteripakker komme i kontakt med vann.



Kun for EU-land: Kast aldri elektriske verktøy i husholdningsavfallet! I samsvar med det europeiske direktiv 2012/19/EU om brukt elektronisk og elektrisk utstyr, og implementeringen av dette i nasjonale lovsystemer, skal brukte elektriske verktøy samles separat og innleveres for miljøkompatibel resirkulering. Før kasting skal batteripakken i det elektriske verktøyet lades ut. Forhindre kontaktene i å kortslutte (f.eks. ved å beskytte dem med tape).

NO 11 Garanti

Ta kontakt med den lokale fischer-forhandleren eller -representanten for ytterligere informasjon vedrørende garantibetingelser.

12 Tekniske spesifikasjoner



*1)
Regulation 2A of S.I. 2008/1597
2006/42/EC (MSD),
2014/35/EU (LVD),
2014/30/EU (EMC),
2011/65/EU (RoHS),
2012/19/EU (WEEE)

*2)
ISO 8662-11+A1,
BS EN 60745-1+A11,
BS EN 60745-2-16,
BS EN 55014-1,
BS EN 55014-2,
BS EN ISO 12100,
BS EN ISO 11148-13,
BS EN 12549+A1

(ekstra for batterilader):
BS EN 60335-1+A13,
BS EN 60335-2-29+A11

(ekstra for batteri):
BS EN 62133-2

*3)
Modellnavn: FGW 90F
Type verktøy: Gassdrevet spikerpistol
Mål (L x W x H): 390 x 108 x 381 mm
Nominell inngang batterilader: 100-240 Vac, 50/60 Hz
Ladetid for batteriet: 90 mins
Batterikapasitet: ≥ 2500 mAh
Batterispenning: 7,2 Vdc
Driftstemperatur: -7°C (19°F) ~ 49°C (120°F)

Støykarakteristiske verdier i samsvar med BS EN 12549+A1.

A-vektet lydtryknivå ved arbeidsstasjon, LEA:	96,2 dB
A-vektet lydtryknivå, LWA:	101,0 dB
C-vektet topp momentant lydtryknivå ved arbeidsstasjonen:	< 130 dB
Måleusikkerhet (standard):	2,5 dB
Vibrasjonsverdi i henhold til ISO 8662-11+A1:	2,64 m/s ²
Måleusikkerhet (standard):	1,32 m/s ²
Spikerspesifikasjoner:	Vinkel 34°, diameter 2,8 - 3,3 mm, lengde 50 - 90 mm, papirbåndet

13 Eksplovert visning og reservedeelsliste

13.1 Eksplovert visning av festeverkøyet

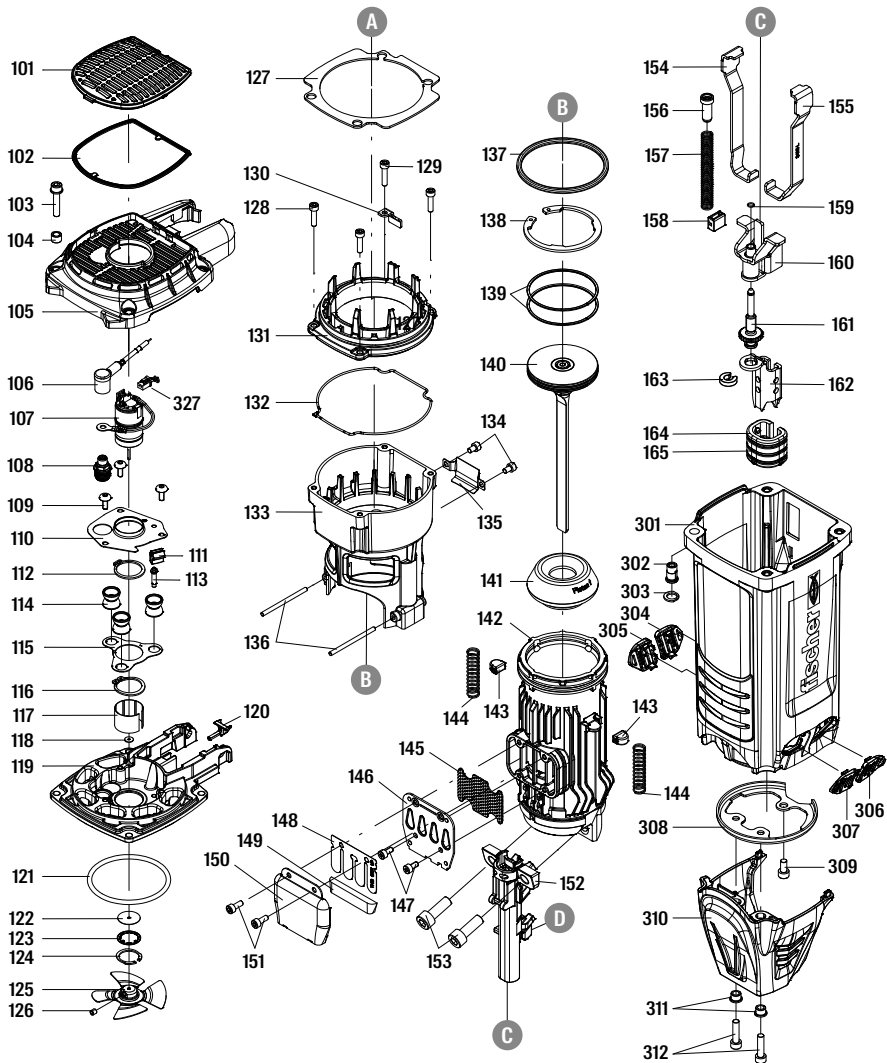

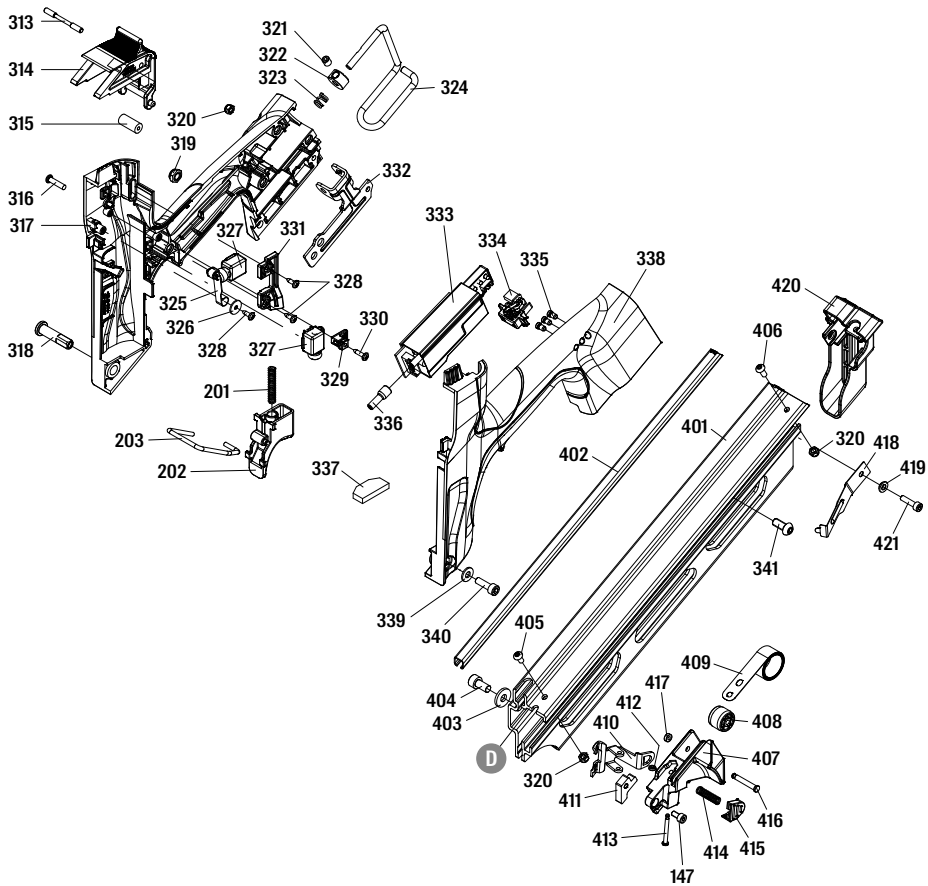

13.2 Reservedelsliste

#	Dele navn
101	DEFLECTOR
102	FILTER UNIT
103	BOLT W/FLAT WASHER
104	COLLOR
105	CAP
106	HIGH VOLTAGE CABLE SET
107	MOTOR UNIT
108	SPARKLER
109	HALF ROUND HD.HEX.BOLT
110	POSITIONING SHEET
111	GROUND WIRE BRACKET
112	C - RING
113	POSITIONING SHAFT
114	FEED BUMPER
115	SPACER
116	C - RING
117	SLEEVE MOTOR
118	WASHER-MOTOR SHAFT
119	END CAP-COMBUSTION CHAMBER
120	FUEL STEM ADAPTER
121	O - RING
122	SEAL
123	SEAL PLATE-MOTOR
124	IN-CONCENTRIC RING
125	COOLING FAN ASSEMBLY
126	HEX.SOC.HD.SCREW
127	SPACER
128	HEX.SOC.HD.BOLT
129	HEX.SOC.HD.BOLT
130	GUIDE
131	UPPER COMBUSTION CHAMBER
132	PACKING

#	Dele navn
133	COMBUSTION CHAMBER
134	HEX.SOC.HD.BOLT
135	WASHER
136	PIN
137	O - RING
138	C - RING
139	PISTON RING
140	DRIVER UNIT
141	BUMPER
142	CYLINDER
143	BUMPER-COMBUSTION CHAMBER
144	SAFETY SPRING
145	EXHAUST MESH PLATE
146	EXHAUST BAFFLE
147	HEX.SOC.HD.BOLT
148	REED VALVE
149	CLEANER
150	DEFLECTOR
151	HEX.SOC.HD.BOLT
152	NOSE PIECE
153	HEX.SOC.HD.BOLT
154	SAFETY C (RIGHT)
155	SAFETY C (LEFT)
156	SAFETY ROD
157	SAFETY SPRING
158	FEED BUMPER
159	SELF-LOCKING EXTERNAL NUTS
160	SAFETY B UNIT
161	ADJUST AXIE UNIT
162	SAFETY A
163	RING
164	PROTECTIVE CASING

NO

#	Dele navn
165	FIXED RING
201	SPRING
202	TRIGGER
203	SAFETY
301	GUN BODY
302	CAP NUT
303	WASHER CAP
304	SAFETY COVER
305	SAFETY COVER
306	SAFETY COVER
307	SAFETY COVER
308	CYLINDER BRACKET
309	HEX.SOC.HD.BOLT
310	COVER-SAFETY
311	WASHER-NOSE COVER
312	HEX.SOC.HD.BOLT
313	PIN-FUEL ACTUATOR
314	FUEL ACTUATOR
315	BUSH-FUEL ACTUATOR
316	TAP BOLT
317	HANDLE A UNIT
318	HANDLE BOLT
319	LOCK NUT
320	LOCK NUT
321	HEX.SOC.HD.SCREW
322	POSITIONING AXIS
323	SPRING RETAINER
324	BELT HOOK
325	MOTOR FAN SWITCH LEVER UNIT
326	FLAT WASHER
327	MOTOR CABLE
328	SELF TAPPING BOLT
329	BRACKET UNIT
330	SELF TAPPING BOLT

#	Dele navn
331	POSITIONING SHEET
332	RAFT HOOK BRACKET
333	PCB ASSEMBLY
334	CONNECTING UNIT
335	LED COVER
336	INSULATING SLEEVE
337	SPACER
338	HANDLE A UNIT
339	FLAT WASHER
340	HEX.SOC.HD.BOLT
341	HALF ROUND HD.HEX.BOLT
401	MAGAZINE A
402	STEEL CHANNEL
403	FLAT WASHER
404	HEX.SOC.HD.BOLT
405	HALF ROUND HD.HEX.BOLT
406	HALF ROUND HD.HEX.BOLT
407	PROTECTING HOOD COVER
408	ROLLING ELEMENT
409	SPRING
410	PUSHER
411	SQUARE UNITS
412	RETAINER
413	TRIGGER PIVOT PIN
414	SPRING
415	GLOVE
416	ROLL PIN
417	PU RETAINER
418	STOP NAIL PLATE
419	GASKET
420	PROTECTING HOOD COVER
421	HEX.SOC.HD.BOLT

NO

Indholdsfortegnelse

1. Overensstemmelseserklæring	203
2. Formålsbestemt anvendelse	203
3. Sikkerhedsanvisninger	
3.1 Generelle sikkerhedsanvisninger	204
3.2 Sikkerhedsanvisninger sømpistol	204 - 205
3.3 Sikkerhedsadvarsel gaspatron	205 - 206
3.4 Sikkerhedsadvarsel batteri	206
3.5 Sikkerhedsadvarsel batterioplader	206
4. Beskrivelse	
4.1 Oversigt over sømpistol	207
4.2 Dybderegulerings hjul	208
4.3 Magasin	208
4.4 LED-indikator for batteristatus	208
4.5 Støvfilter	209
4.6 Dæksel til rum for gaspatron	209
4.7 Bælte eller lægteknog	209
5. Tilbehør	210
6. Første anvendelse/indstilling	
6.1 Isætning af gaspatron	211
6.2 Indsætning af batteri	211
6.3 Indsætning af søm i magasinet	211
7. Anvendelse	
7.1 Iskydning af søm	212
7.2 Tømning af sømpistol	212
7.2.1 Fjernelse af batteri	212
7.2.2 Fjernelse af gaspatron	212
7.2.3 Tømning af magasinet	212
7.3 Brug af batteriopladeren	212
8. Vedligeholdelse	
8.1 Pleje af sømpistol	213
8.2 Rengøring af sømpistol	213 - 215
9. Problemløsning	216 - 217
10. Miljøbeskyttelse	218
11. Garanti	218
12. Tekniske data	219
13. Eksploderet visning og reservedelsliste	
13.1 Eksploderet visning af sømpistol	220 - 221
13.2 Reservedelsliste	222 - 223

DA

1 Overensstemmelseserklæring

Vi erklærer som eneansvarlig: at denne gasdrevne sømpistol, FGW 90F, er i overensstemmelse med alle relevante krav i direktiverne *1) og standarderne *2). Tekniske data *3) - se side 219.



01.07.2021

Dr. Oliver Geibig
Ansvarlig for forretnings- og udviklingsafdelingen
Medlem af direktionen

2 Formålsbestemt anvendelse

DA

Denne gasdrevne sømpistol er konstrueret til skyde søm i massiv træ, lamineret træ, krydsfiner som spånplader, fiberplader og finerplader m.v. og andre materialer, der er egnet til direkte fastgørelsesteknik. Sømpistol, gaspatron, batteri og søm udgør en teknisk enhed. Problemfri befæstigelse kan kun garanteres, hvis der anvendes batteri, gaspatron og søm, som er fremstillet af fischer. Brug kun sømpistolen som et håndholdt apparat.

- Brug kun fischer batteri B 7.2V sammen med dette produkt (*A) - se side 210
- Brug kun fischer batterioplader BC 7.2V til opladning af batteriet (*B) - se side 210
- Brug kun fischer gaspatron sammen med dette produkt (*C) - se side 210
- Brug kun søm med en diameter på 2,8 - 3,3 mm og en længde på 50 - 90 mm, båndet i en 34 graders vinkel i denne pistol (*D/*E) - se side 210

Det er udelukkende brugeren, som er ansvarlig for enhver skade, som skyldes forkert anvendelse. De generelt gældende forskrifter for forebyggelse af ulykker og den vedlagte sikkerhedsinformation skal overholdes.

3 Sikkerhedsanvisninger

3.1 Generelle sikkerhedsanvisninger

- Kun personer, som har læst og forstået brugsanvisningen/sikkerhedsanvisningerne bør arbejde med sømpistolen.
- Bær egnet øjenbeskyttelse mod flyvende objekter, når der arbejdes med eller foretages service på sømpistolen. Det er arbejdsgiverens ansvar at håndhæve at brugeren og andet personale på arbejdsstedet anvender øjenbeskyttelse, når sømpistolen er i brug. Det anbefales også at bære en hjelm for at forebygge risikoen for skader på grund af flyvende fragmenter. Det anbefales at anvende høreværn for at beskytte hørelsen i nærheden af eller på arbejdsstedet, når sømpistolen er i brug, for at forebygge høreskader.
- Bær passende påklædning. Bær ikke løst tøj eller smykker, som kan blive fanget af bevægelige dele. Gummihandsker og non-slip fodtøj anbefales, når der arbejdes med sømpistolen. Brug hårrnet for at fastholde langt hår. Bær altid handsker, når du udfører vedligeholdelsesarbejde på sømpistolen, særligt hvis det stadig er varmt.
- Stå i en god arbejdsposition med god balance, når der arbejdes med sømpistolen.
- Hold sømpistolen, gaspatron, oplader og batteri uden for børns rækkevidde. Sømpistolen er farlig i hænderne på ikke trænede brugere personer.

3.2 Sikkerhedsadvarsel sømpistol

- Undersøg sømpistolen, før den tages i brug: fastslå om sømpistolen er i korrekt stand. Kontrollér for fejlindstilling bøjede bevægelige dele eller andre forhold, som kan påvirke brugen af sømpistolen. En sømpistol, der ikke er i orden, må ikke anvendes.
- Sømpistolen bør ikke ændres, med mindre det fremgår af vejledningen til sømpistolen. Sømpistolen kan fungere på en uventet måde efter en ændring og dermed udgøre en fare.
- Gå altid ud fra, at der er søm i sømpistolen. Peg ikke ind mod dig selv eller andre, uanset om sømpistolen indeholder søm eller ej. Hold omkringstående og børn på afstand, når sømpistolen anvendes.
- Aktivér ikke sømpistolen med mindre det er placeret tæt ind mod en arbejdsflade. Pres aldrig næsestykket ind mod din hånd eller andre dele af kroppen.
- Hold og bær ikke sømpistolen med en finger på udløseren.
- Sømpistolen er ikke konstrueret til anvendelse i eksplosive omgivelser. Sømpistolen genererer gnister og udstødningen kan også forårsage alvorlig fare for antænding af brandfarlig benzin eller gas. Brug ikke sømpistol i sådanne miljøer. Ryg ikke under arbejdet eller ved håndteringen af sømpistol og gaspatron.
- Vedligehold sømpistol regelmæssigt. Se vedligeholdelsesanvisningerne (kapitel 8) for detaljeret information om korrekt vedligeholdelse af sømpistol.
- Hold sømpistolen ren, tør fedt og olie af efter arbejdet. Brug ikke opløsningsmidler til rengøring af sømpistol. Der er risiko for at opløsningen vil beskadige gummiet eller plastkomponenterne på sømpistolen. Et fedtet håndtag og hus kan resultere i, at man taber sømpistolen og dermed sårer omkringstående personer.

- Brug kun den type smøreolie, som er angivet i nærværende vejledning, til smøring. Brug af anden smøremiddel kan ødelægge sømpistolen og øger risikoen for fejlfunktion og kan udgøre en fare for brugeren.
- Brug ikke sømpistolen til materialer, som er for hårde eller for bløde. Hårdt materiale kan få søm til at rikochettere, og dermed kvæste personer, mens der ved blødt materiale er risiko for at sømmet går igennem materialet og flyver ud på den anden side. Skyd kun søm ind i passende arbejdsflader.
- Sømpistolen skal bruges i godt ventilerede områder. Indhalér ikke udstødning, røg eller gas, da de udgør en potentiel fare for helbredet.
- Brug ikke sømpistolen til andet arbejde, end den er beregnet til. Brug ikke sømpistolen som en hammer, slag på sømpistolen øger risikoen for at sømpistolens hus revner, hvilket kan medføre fejlfunktioner.
- Når sømfremføringen udløses, må den ikke frigøres og springe fremad. Før den langsomt fremad. Der er risiko for at få fingrene i klemme.
- Vær opmærksom, fokuser på arbejdet og brug almindelig sund fornuft, når du arbejder med sømpistol. Brug ikke en sømpistol, når du er træt, har indtaget narkotiske stoffer, alkohol eller er under påvirkning af medicin.
- Skyd ikke søm ind i andre søm.
- Når et søm skydes i, kan sømpistolen slå tilbage ("rekyl") og dermed flytte sig fra arbejdsfladen. For at reducere risikoen for personskader, skal rekyl altid håndteres på følgende måde: Sørg for altid at have kontrol over sømpistolen, så sømpistolen kan bevæge sig væk fra arbejdsfladen. Arbejd ikke med fuldt udstrakte arme, hold altid armene let bøjede ved brug af sømpistolen.
- Når der arbejdes tæt på en kant på en arbejdsflade eller skrå vinkler skal der arbejdes forsigtigt for at minimere spåner, revner og splinter, eller fritflyvende eller rikochetterende søm, som kan forårsage personskader.
- Hold hænder og kroppen væk fra sikringen / næsen på sømpistolen.
- Brug ikke sømpistolen med andre energikilder end dem, der er angivet i vejledningen til sømpistolen.
- Vær ekstra forsigtig, når der skydes søm ind i en eksisterende væg eller andre ikke synlige materialer for at undgå kontakt med skjulte objekter (f.eks. ledninger, rør) eller personer på den anden side af væggen.
- Ved fastgørelse af elkabler, skal du sikre dig, at de ikke er tilsluttet strøm. Hold kun fast i sømpistolen på de isolerede gribeblader. Brug udelukkende søm, der er beregnet til fastgørelse af elkabler. Kontrollér, at sømmet ikke har ødelagt isoleringen på de elektriske kabler. Et søm, som ødelægger isoleringen på elkabler, kan resultere i elektrisk stød og brandfare.

3.3 Sikkerhedsadvarsel gaspatron

- Gaspatronen er en beholder med flydende gas under højt tryk. Hold gaspatronen væk fra gnister, åben ild, høje temperaturer og eksplosionsfarlige områder. Punktér ikke gaspatronen og forsøg ikke at åbne gaspatronen.
- Indholdet i gaspatronen er ekstremt brandfarlig, hold den væk fra alle antændingskilder.
- Lad ikke gaspatroner stå i direkte sollys. Brug ikke sømpistolen ved temperaturer over 50°C. Overophedning af gaspatroner kan resultere i eksplosion eller brand.
- Opbevar ikke gaspatroner ved temperaturer over 50°C. Høj temperatur kan resultere i eksplosion eller brand og frigivelse af brændbar gas. Udsæt ikke sømpistolen for høje temperaturer eller direkte sollys, når det ikke er i brug.

- Når brændstoffet er brugt, må gaspatron ikke brændes. Følg anvisningerne for genanvendelse af gaspatron. Bortskaf den tomme gaspatron i overensstemmelse med de lokale regler på området. Forsøg ikke at genoplade gaspatron eller brænde den tomme gaspatron.
- Brug kun gaspatron, som er anbefalet af fischer. Læs sikkerhedsdatabladet for yderligere information om indholdet i gaspatron.
- Fjern gaspatron når sømpistolen ikke anvendes, er til service, vedligehold eller reparation, ved fjernelse af sømklemme, flytning af sømpistol fra et sted til et andet eller når sømpistolen er uden opsyn af brugeren.

3.4 Sikkerhedsadvarsel batteri

- Brug kun batterier, som leveres af fischer.
- Genanvend batteriet i overensstemmelse med lokale miljø regler på området. Brænd, punktér og knus ikke batteriet.
- Dyp ikke batteriet ned i vand eller andre væsker. Udsæt ikke batteriet for regn eller sne.
- Udsæt ikke batteriet eller sømpistol med batteriet isat for direkte sollys. Brug ikke sømpistolen ved temperaturer over 50°C. Overophedning af batteriet kan resultere i eksplosion eller brand.
- Batteriets poler må ikke komme i direkte kontakt med metal eller ledende materialer.
- Oplad batterierne hver 3. måned, også selvom sømpistolen ikke har været anvendt, for at undgå at batteriet bliver afladet hen over tid.
- Fjern batteriet når: det ikke i brug, ved udførelse af vedligeholdelse eller reparationer, ved fjernelse af fastklemte søm, ved flytning af sømpistol fra et sted til et andet eller når sømpistolen er uden opsyn af brugeren.
- Tag kontakt til vores nødtelefon (24/7), hvis du oplever problemer med batteriet: (001) 352 323 3500 eller GBK/Infotrac ID 93435 (USA indlands) i US/CANADA (gratis): 1 800 535 5053

DA

3.5 Sikkerhedsadvarsel batterioplader

- Brug ikke batteriopladeren i eksplosive områder. Det elektriske apparat er ikke konstrueret til anvendelse i eksplosive omgivelser.
- Oplad ikke batteriet udendørs eller ved temperaturer under 5°C.
- Oplad ikke batteriet i direkte sollys eller ved temperaturer over 50°C.
- Dyp ikke opladeren ned i vand eller andre væsker. Udsæt ikke opladeren for regn eller sne.
- Brug ikke opladeren, hvis ledningen er ødelagt eller opladeren er defekt.
- Tag opladeren fra strømmen ved at trække i stikket, træk IKKE i ledningen.
- Dæk ikke opladeren til.
- Brug ikke en transformer eller motorgenerator som strømkilde til opladeren.
- Oplad batteriet i mindst 90 minutter, før det tages i brug første gang.

4 Description

4.1 Oversigt over sømpistol

1. Dybderegulerings hjul
2. Sømfremførings udløser
3. Magasin
4. Batteri-LED status
5. Udløser
6. Køleluftspalter/støvfilter
7. Rum til gaspatron
8. Batteri
9. Frigørelsesknap til batteri
10. Bælte eller lægteknog
11. Sikkerheds/tilbageløbs fjeder



DA

4.2 Dybderegulerings hjul

Dybderegulerings hjulet bruges til at regulere i skydnings dybden i træet samt den ønskede sømho-ved position: Plan med overfladen eller forsænket. Ved at dreje sikringen/næsen opad, drives søm- met længere ned i træet, ved at dreje sikringen/næsen nedad, drives sømmet kortere ned i træet.

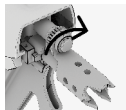

Sikring kort =
dyb i drivning



Sikring lang =
reduceret i drivning

4.3 Magasin

Pistolen er udstyret med et magasin med en vinkel på 34°.
Magasin kapacitet er 60 søm.

4.4 LED-indikator for batteristatus

Når du har sat batteriet i sømpistolen, indikerer LED'ene batteriets ladetilstand og sømpistolens status.

Status	Betydning
Alle tre LED lyser grønt	Sømpistolen er klar til brug, og kapacitetsniveauet ligger mellem 100 % og 60 %
To LED lyser grønt	Sømpistolen er klar til brug, og kapacitetsniveauet ligger mellem 60 % og 30 %
En LED lyser grønt	Sømpistolen er klar til brug, og kapacitetsniveauet ligger mellem 30 % og 10 %
En LED blinker grønt	Sømpistolen er klar til brug, og kapacitetsniveauet ligger mellem 10 % og 5 %
En LED lyser rødt	Sømpistolen er klar til brug, og kapacitetsniveauet ligger under 5 %, og bør oplades snarest
Alle tre LED blinker rødt	Der er et problem med sømpistolen og det bør derfor ikke bruges, se problemløsning (kapitel 9) for at løse problemet

DA

4.5 Støvfiler

Støvfileret på bagsiden af sømpistolen kan fjernes for at rense det eller om nødvendigt udskifte det med et nyt. For at frigøre dækslet til støvfileret bruges en skruetrækker eller lignende, og tryk den ind i slidsen i bunden af dækslet. Drej skruetrækkeren nedad for at frigøre dækslet og tag støvfileret ud. Rengør støvfileret med trykluft. Brug ikke vand eller olie til at rense filteret. Efter rengøring, sættes støvfileret tilbage på samme måde, som det blev taget ud, og dækslet sættes på igen ved at trykke det tilbage i låsepositionen.

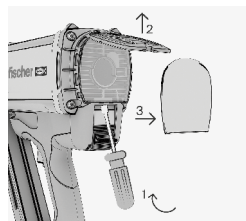

4.6 Dæksel til rum for gaspatron

Åbn dækslet til gaspatron rummet ved at trække dækslet opad og rotere den. For at kunne sætte gaspatronen i, skal dækslet åbnes helt. Luk lågen igen, når gaspatronen er sat i.

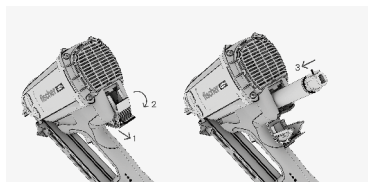

4.7 Bælte eller lægtekrog

Krogen kan let justeres til brug som enten en bæltekrog eller som en lægtekrog. For at ændre fjern batteriet og drej krogen i den ønskede position.

DA

5 Tilbehør

Brug kun originalt tilbehør fra fischer. For at se det komplette program af tilbehør, se www.fischer-international.com eller se fischers hovedkatalog.



B 7.2V
Art. nr.: 553415



BC 7.2V
Art. nr.: 560040 (EU), 560041 (UK),
560042 (US), 560043 (AUS)
Og andre mulige varianter heraf.



fischer skudsøm (FF søm)



fischer gaspatron
Art. nr.: 553416, 538211
Illustration af eksempel.

DA

Indhold	Art. nr.	
Søm og gas combipack	FF NFP 51x2.8mm Ring Bright	534693
	FF NFP 63x2.8mm Ring Bright	534694
	FF NFP 75x2.8mm Ring Bright	534695
	FF NFP 75x3.1mm Ring Bright	534699
	FF NFP 90x3.1mm Smooth Bright	534700
	FF NFP 51x2.8mm Ring Galv	534703
	FF NFP 63x2.8mm Ring Galv	534704
	FF NFP 63x3.1mm Ring Galv	534705
	FF NFP 75x2.8mm Ring Galv	534706
	FF NFP 75x3.1mm Ring Galv	534707
	FF NFP 90x3.1mm Ring Galv	534701
	FF NFP 90x3.1mm Smooth Galv	534702
	FF NFP 51x2.8mm Ring HDG	558077
	FF NFP 63x2.8mm Ring HDG	558075

Indhold	Art. nr.		
Søm og gas combipack	FF NFP 63x3.1mm Ring HDG	558076	
	FF NFP 75x2.8mm Ring HDG	534710	
	FF NFP 90x3.1mm Smooth HDG	558078	
	FF NFP 51x2.8mm Ring SS304	534713	
	FF NFP 63x2.8mm Ring SS304	534714	
	FF NFP 63x3.1mm Ring SS304	534779	
	FF NFP 75x3.1mm Ring SS304	534716	
	FF NFP 90x3.1mm Smooth SS304	534717	
	Søm pakker	FF NP 51x2.8mm Ring Galv	558081
		FF NP 63x2.8mm Ring Galv	558082
FF NP 63x3.1mm Ring Galv		558083	
FF NP 75x2.8mm Ring Galv		558084	
FF NP 75x3.1mm Ring Galv		558085	
FF NP 90x3.1mm Ring Galv		558079	
FF NP 90x3.1mm Smooth Galv		558080	

6 Første anvendelse/indstilling

6.1 Isætning af gaspatron

Når du tager en ny gaspatron i brug:

Når du tager en ny gaspatron art. nr. 553416:
Fjern transport hættten fra gaspatronen
og tryk herefter doserings ventilen fast på
gaspatronen.

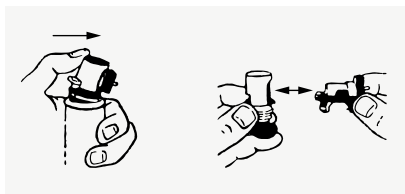

Når du tager en ny gaspatron art. nr. 53821:
Tryk blot doserings ventilen fast på
gaspatronen.

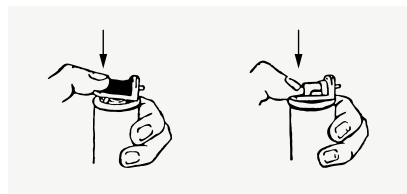

Åbn dækslet til gaspatron rummet på bagsiden af sømpistolen. Indsæt gaspatron i rummet, så doseringsventilen på gaspatron vender opad og passer ind til den røde adapter på sømpistolen. Luk dækslet til gaspatron rummet igen.

DA

6.2 Indsætning af batteri

Sæt batteriet på sømpistolen og kontrollér, at det er påsat korrekt.
Når batteriet er sat på, lyser batteri-LED statussen og viser
batteriets kapacitet eller sømpistolens status.

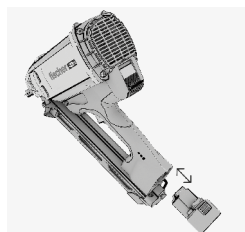

6.3 Indsætning af søm i magasinet

Lad sømstaven i magasinet således at sømspidserne peger
nedad mod sikringen/næsen på pistolen. Vær opmærksom på at
staven skubbes helt frem i magasinet, forbi sikkerheds/tilbageløbs
fjederen. Træk herefter sømfremførings grebet helt tilbage og
frigiv herefter samme på en kontrolleret måde. Sømfremføringen
skubber herefter sømstaven fremad i takt med der skydes.

Advarsel: Vær opmærksom på at holde fingrene fri fra trykknappen,
når du slipper den, ellers er der risiko for fingerskader.



7

Anvendelse

7.1 Iskydning af søm

1. Kontrollér indstillingen af slagdybden.
2. Placer sikringen/næsen på det materiale der skal skydes fast.
3. Pres sømpistolen så langt ind mod arbejdsfladen som muligt, og indtil du hører ventilatoren køre.
4. Check at sikringen på pistolen er i korrekt position/vinkel i forhold til hvor der skal skydes.
5. Træk i udløseren for at skyde et søm.
6. Løft sømpistolen helt væk fra arbejdsfladen, når der er skudt et søm i, nu er sømpistolen klar til at skyde det næste søm i.
7. Kontrollér sømmets position, hvis det ikke er skudt dybt nok eller for dybt i overfladen, skal slagdybden indstilles ved hjælp af dybde reguleringshjulet.
8. Fjern altid gaspatron og batteriet, når arbejdet er afsluttet og når sømpistolen forlades uden opsyn.

7.2 Tømning af sømpistol

7.2.1. Fjern batteriet

Tryk på den røde frigørelsesknap på bunden af batteriet, og træk batteriet ud af sømpistolen.

7.2.2. Fjern gaspatron

Åbn gaspatron rummet (se kap. 4.8) og fjern gaspatron.
Luk dækslet til gaspatron rummet igen.

7.2.3. Tøm magasinet

Tryk den røde knap på fremførings grebet ned, og bring magasin fremførings grebet helt frem mod næsen. Tryk herefter sikkerheds/tilbageløbs fjederen ind og fjern herefter sømstaven.

7.3 Brug af batteriopladeren

Tilslut batteriopladeren BC 7.2V for at genoplade batteriet. Når batteriopladeren er sat korrekt i, lyser den grønne LED, og opladeren er klar til brug. For at oplade batteriet, skal batteriet sættes korrekt i opladeren. Når batteriet oplader korrekt, lyser den røde LED. Hvis du sætter et batteri i og den grønne LED lyser op, er batteriet allerede fuldt opladet og yderligere opladning er ikke nødvendig.

Når batteriet er fuldt opladet, vil den grønne LED lyse i stedet for den røde. En fuld opladning af et tomt batteri tager cirka 90 minutter. Hvis den røde og den grønne LED lyser skiftevis, er der et problem med eller en fejl på batteriet, og batteriet må ikke længere anvendes.

8 Vedligeholdelse

8.1 Pleje af sømpistol

- Rengør sømpistolen jævnligt med en klud.
- Hold gribepladerne fri for olie og fedt.
- Brug ikke højtryksrensere eller rindende vand til rengøringen.
- Brug kun fischers rengøringspray. Brug ikke rengøringspray med silikone.
- Brug aldrig sømpistolen, når luftspalterne er blokeret.

8.2 Rengøring af sømpistol

Bemærk: Sømpistolen skal rengøres og serviceres jævnligt.
Vi anbefaler, at der udføres en rengøring efter iskydning af 20.000 søm.

- Rengør sømpistolen, hvis der forekommer fejlfunktioner, som f.eks. mislykket iskydning.
- Brug udelukkende fischers rengørings sæt og følg de illustrerede rengøringsanvisninger.
- Brug kun originale fischer reservedele for at sikre en sikker og pålidelig anvendelse.

De følgende illustrationer (se næste side) beskriver rengøringsprocessen på alle fischer gasdrevne skud værktøjer.

DA

Den viste illustration gælder for alle fischer gas drevne værktøjer.



DA

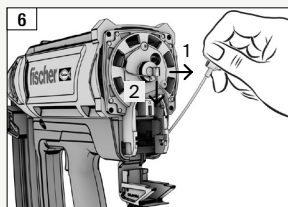
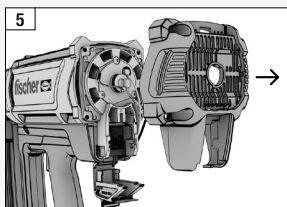
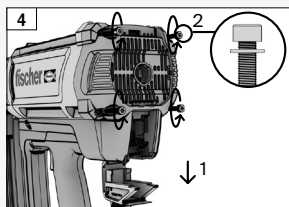
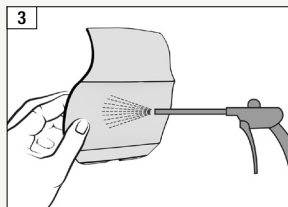
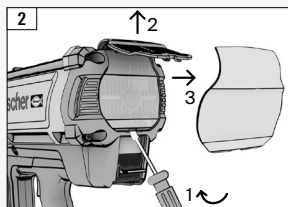
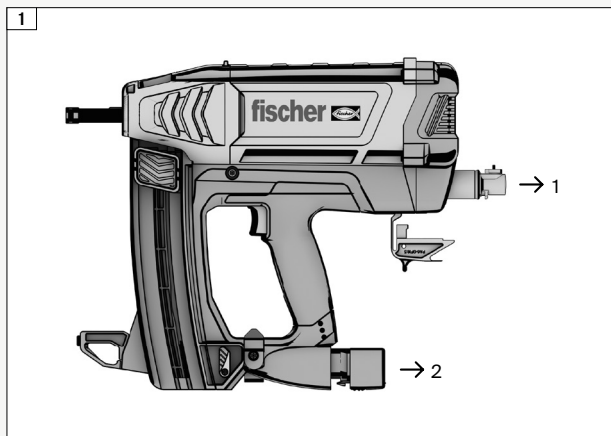

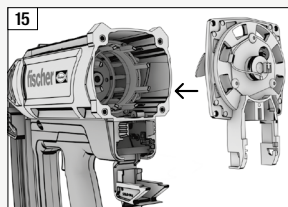
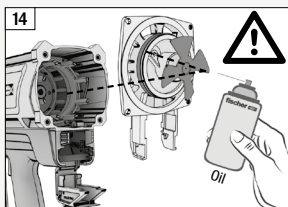
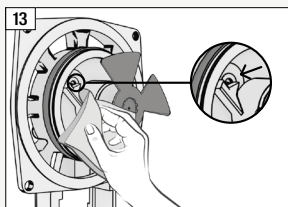
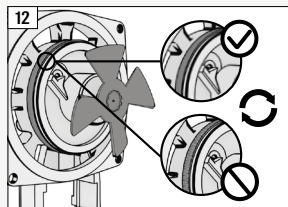
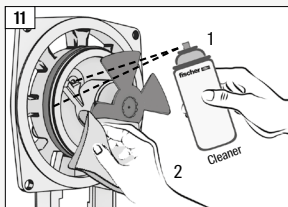
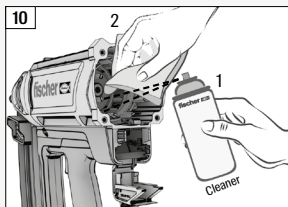
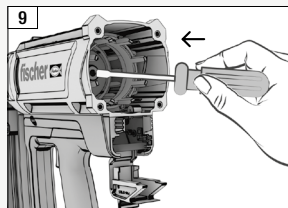
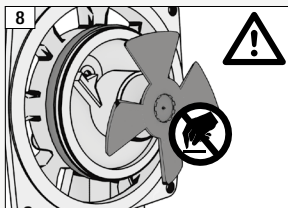
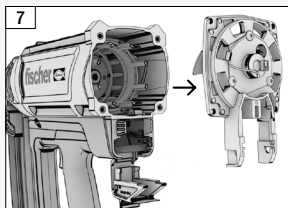

DA

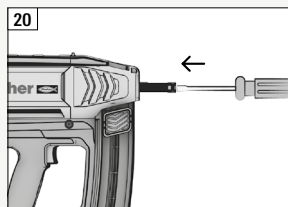
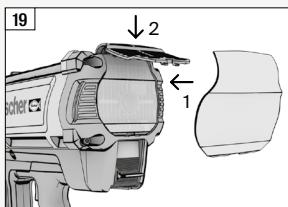
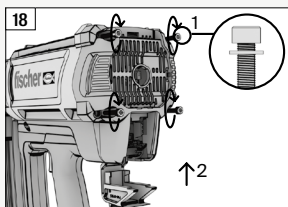
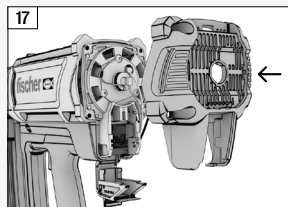
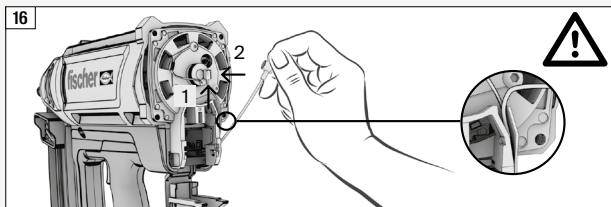

9 Problemløsning

Kontakt din fischer-forhandler, hvis du ikke kan finde det aktuelle problem i listen nedenfor, eller hvis du ikke er i stand til at identificere problemet. Stop straks med at bruge sømpistolen.

Fejlfunktion	Mulig årsag	Foranstaltninger
Sømmene skydes ikke langt nok ned.	Slagkraften er for lav.	→ Drej dybderegulerings hjulet for at skrue sikringen opad.
	Sømmene er for lange.	→ Brug kortere eller glatte søm hvis muligt.
	Arbejdsfladen er for hård.	→ Brug en anden befæstelsesmetode.
Sømmene skydes for dybt i.	Slagkraften er for høj.	→ Drej dybderegulerings hjulet for at skrue sikringen nedad.
	Sømmene er for korte.	→ Brug længere eller ringede søm hvis muligt.
Sømmene bøjer.	Slagkraften er for lav.	→ Drej dybdereguleringshjuet for at reducere længden på sikringen.
	Sømmene er for lange.	→ Brug kortere eller glatte søm hvis muligt. Check for evt. knaster.
Gaspatron er tom før alle søm i en pakke er blevet brugt.	Stort gasforbrug på grund af hyppig aktivering af sømpistolen ved at presse de mod arbejdsfladen uden at skyde et søm i.	→ Undgå at aktivere sømpistolen uden at skyde et søm i.

DA

Fejlfunktion	Mulig årsag	Foranstaltninger
Næsestykket er ikke returneret til sin udgangsposition efter iskydning af et søm.	Fastklemte søm i sikringen/næsestykket.	→ Fjern det fastklemte søm med fx en skruetrækker eller en tang.
Der skydes ingen søm i, men ventilatoren kører.	Sømfremføringen fungerer ikke længere.	→ Kontrollér sømstrippen, hvis den er ødelagt, skal der bruges en ny. Rens magasinet og næsestykket.
	Gaspatron er tom.	→ Isæt en ny gaspatron.
	Forkert position på slagstiften.	→ Tryk slagstiften helt tilbage til dets startposition.
	Hyppig og forkert positionering af slagstiften.	→ Rens sømpistolen som beskrevet i kapitel 8.
Der skydes ingen søm i, og ventilatoren kører ikke.	Sømpistolen skyder ikke søm i på grund af et beskidt tændrør.	→ Rens sømpistolen som beskrevet i kapitel 8.
	Højspændingskablet til tændrøret er løst.	→ Åbn bagsiden af sømpistolen og sæt højspændingskablet i igen.
Der skydes ingen søm i, og ventilatoren kører ikke.	Der er ikke nok søm i magasinet.	→ Indsæt nye søm i magasinet.
	Batteriet er afladet.	→ Udskift batteriet med et fuldt opladet batteri.
	Elkablet til ventilatoren sidder løst.	→ Åbn toppen af sømpistolen og sæt elkablet i igen.

DA

10 Miljøbeskyttelse

Overhold de nationale regler om miljøvenlig bortskaffelse og genbrug af brugte maskiner, emballage og tilbehør. Batterier må ikke smides ud sammen almindeligt affald. Lad ikke batterier komme i kontakt med vand.



Kun for EU-lande: Smid aldrig elværktøj ud sammen med husholdningsaffaldet! I overensstemmelse med EU-direktiv 2012/19/EU om affald af elektrisk og elektronisk udstyr og dets implementering i national lovgivning, skal brugt elværktøj indsamles særskilt og sendes til miljøvenlig genvinding. Før bortskaffelse skal batteriet aflades i elværktøjet. Undlad at kontakterne kortslutter (beskyt dem for eksempel med tape).

11 Garanti

DA

Kontakt din lokale fischer-forhandler eller repræsentant for yderligere information om garantibetingelserne.

12

Tekniske data



*1)
Regulation 2A of S.I. 2008/1597
2006/42/EC (MSD),
2014/35/EU (LVD),
2014/30/EU (EMC),
2011/65/EU (RoHS),
2012/19/EU (WEEE)

*2)
ISO 8662-11+A1,
BS EN 60745-1+A11,
BS EN 60745-2-16,
BS EN 55014-1,
BS EN 55014-2,
BS EN ISO 12100,
BS EN ISO 11148-13,
BS EN 12549+A1

(derudover for batterioplader):
BS EN 60335-1+A13,
BS EN 60335-2-29+A11

(derudover for batteri):
BS EN 62133-2

*3)
Modelbetegnelse: FGW 90F
Værktøjstype: Gassømpistol
Dimensioner (L x B x H): 390 x 108 x 381 mm
Input batterioplader: 100-240 Vac, 50/60 Hz
Opladningstid for batteri: 90 minutter
Batterikapacitet: ≥ 2500 mAh
Batterispænding: 7,2 Vdc
Driftstemperatur: -7°C (19°F) $\sim 49^{\circ}\text{C}$ (120°F)

Støjkarakteristiske værdier i overensstemmelse med BS EN 12549+A1.

Det A-vægtede lydtrykkniveau ved arbejdsstationen, LEA:	96,2 dB
Det A-vægtede lydeffektniveau, LWA:	101,0 dB
Peak C-vægtet øjeblikkeligt lydtrykkniveau ved arbejdsstationen:	< 130 dB
Måleusikkerhed (standard):	2,5 dB
Vibrationsværdi i henhold til ISO 8662-11+A1:	2,64 m/s ²
Måleusikkerhed (standard):	1,32 m/s ²
Sømspecifikationer:	Vinkel 34°, diameter 2,8 - 3,3 mm, længde 50 - 90 mm, papir båndet

13 Eksploderet visning og reservedelsliste

13.1 Eksploderet visning af sømpistol

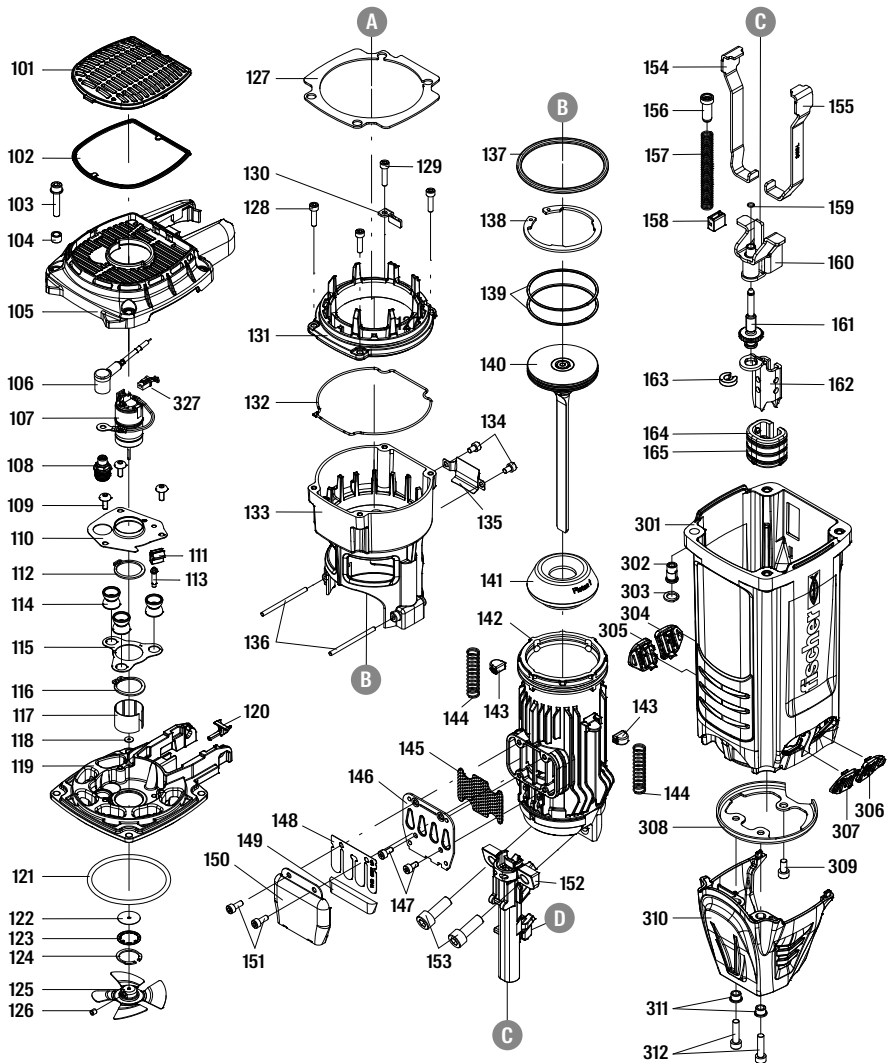

DA

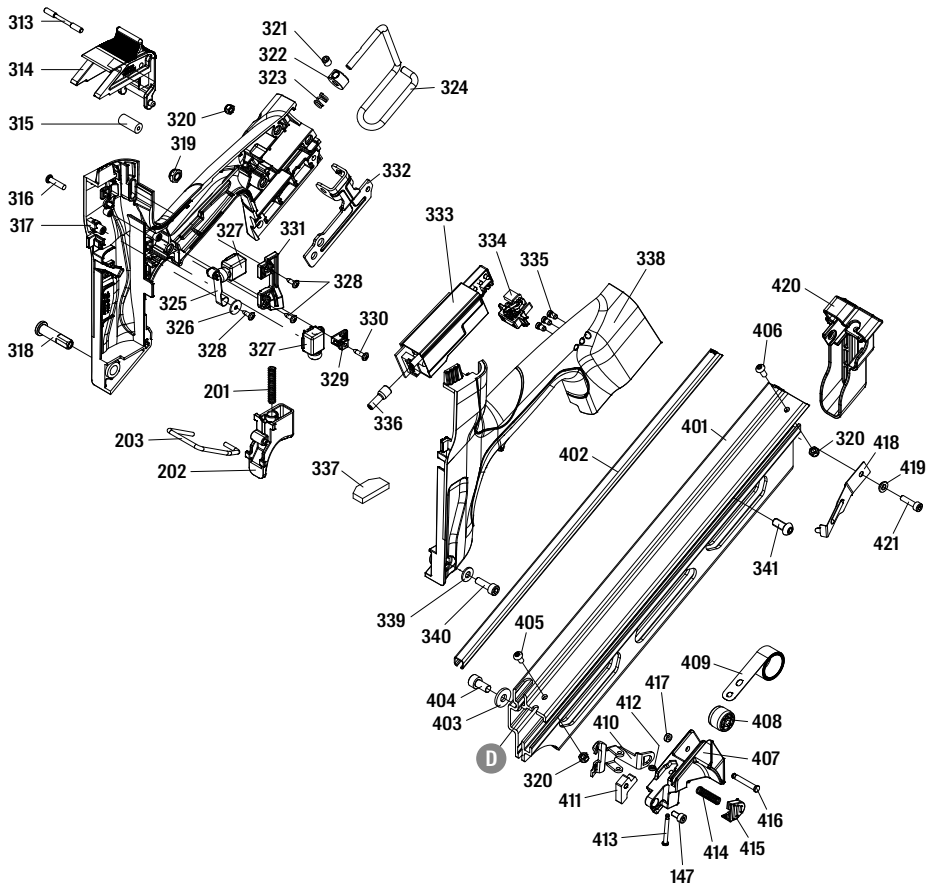

13.2 Reservedelsliste

#	Del betegnelse	#	Del betegnelse
101	DEFLECTOR	133	COMBUSTION CHAMBER
102	FILTER UNIT	134	HEX.SOC.HD.BOLT
103	BOLT W/FLAT WASHER	135	WASHER
104	COLLOR	136	PIN
105	CAP	137	O - RING
106	HIGH VOLTAGE CABLE SET	138	C - RING
107	MOTOR UNIT	139	PISTON RING
108	SPARKLER	140	DRIVER UNIT
109	HALF ROUND HD.HEX.BOLT	141	BUMPER
110	POSITIONING SHEET	142	CYLINDER
111	GROUND WIRE BRACKET	143	BUMPER-COMBUSTION CHAMBER
112	C - RING	144	SAFETY SPRING
113	POSITIONING SHAFT	145	EXHAUST MESH PLATE
114	FEED BUMPER	146	EXHAUST BAFFLE
115	SPACER	147	HEX.SOC.HD.BOLT
116	C - RING	148	REED VALVE
117	SLEEVE MOTOR	149	CLEANER
118	WASHER-MOTOR SHAFT	150	DEFLECTOR
119	END CAP-COMBUSTION CHAMBER	151	HEX.SOC.HD.BOLT
120	FUEL STEM ADAPTER	152	NOSE PIECE
121	O - RING	153	HEX.SOC.HD.BOLT
122	SEAL	154	SAFETY C (RIGHT)
123	SEAL PLATE-MOTOR	155	SAFETY C (LEFT)
124	IN-CONCENTRIC RING	156	SAFETY ROD
125	COOLING FAN ASSEMBLY	157	SAFETY SPRING
126	HEX.SOC.HD.SCREW	158	FEED BUMPER
127	SPACER	159	SELF-LOCKING EXTERNAL NUTS
128	HEX.SOC.HD.BOLT	160	SAFETY B UNIT
129	HEX.SOC.HD.BOLT	161	ADJUST AXIE UNIT
130	GUIDE	162	SAFETY A
131	UPPER COMBUSTION CHAMBER	163	RING
132	PACKING	164	PROTECTIVE CASING

DA

#	Del betegnelse
165	FIXED RING
201	SPRING
202	TRIGGER
203	SAFETY
301	GUN BODY
302	CAP NUT
303	WASHER CAP
304	SAFETY COVER
305	SAFETY COVER
306	SAFETY COVER
307	SAFETY COVER
308	CYLINDER BRACKET
309	HEX.SOC.HD.BOLT
310	COVER-SAFETY
311	WASHER-NOSE COVER
312	HEX.SOC.HD.BOLT
313	PIN-FUEL ACTUATOR
314	FUEL ACTUATOR
315	BUSH-FUEL ACTUATOR
316	TAP BOLT
317	HANDLE A UNIT
318	HANDLE BOLT
319	LOCK NUT
320	LOCK NUT
321	HEX.SOC.HD.SCREW
322	POSITIONING AXIS
323	SPRING RETAINER
324	BELT HOOK
325	MOTOR FAN SWITCH LEVER UNIT
326	FLAT WASHER
327	MOTOR CABLE
328	SELF TAPPING BOLT
329	BRACKET UNIT
330	SELF TAPPING BOLT

#	Del betegnelse
331	POSITIONING SHEET
332	RAFT HOOK BRACKET
333	PCB ASSEMBLY
334	CONNECTING UNIT
335	LED COVER
336	INSULATING SLEEVE
337	SPACER
338	HANDLE A UNIT
339	FLAT WASHER
340	HEX.SOC.HD.BOLT
341	HALF ROUND HD.HEX.BOLT
401	MAGAZINE A
402	STEEL CHANNEL
403	FLAT WASHER
404	HEX.SOC.HD.BOLT
405	HALF ROUND HD.HEX.BOLT
406	HALF ROUND HD.HEX.BOLT
407	PROTECTING HOOD COVER
408	ROLLING ELEMENT
409	SPRING
410	PUSHER
411	SQUARE UNITS
412	RETAINER
413	TRIGGER PIVOT PIN
414	SPRING
415	GLOVE
416	ROLL PIN
417	PU RETAINER
418	STOP NAIL PLATE
419	GASKET
420	PROTECTING HOOD COVER
421	HEX.SOC.HD.BOLT

DA

Spis treści

1. Deklaracja zgodności	269
2. Przeznaczenie	269
3. Wskazówki bezpieczeństwa	
3.1 Ogólne wskazówki bezpieczeństwa	270
3.2 Ostrzeżenia dotyczące osadzaka	270 - 271
3.3 Ostrzeżenia dotyczące pojemnika z gazem	271 - 272
3.4 Ostrzeżenia dotyczące akumulatora	272
3.5 Ostrzeżenia dotyczące ładowarki	272
4. Opis urządzenia	
4.1 Przegląd osadzaka	273
4.2 Regulacja głębokości osadzania	274
4.3 Magazynek	274
4.4 Wskaźnik LED poziomu naładowania akumulatora	274
4.5 Filtr przeciwpylowy	275
4.6 Pokrywa pojemnika z gazem	275
4.7 Hak do przypinania na pasek	275
5. Akcesoria	276
6. Przygotowanie osadzaka do pracy	
6.1 Zakładanie pojemnika z gazem	277
6.2 Zakładanie akumulatora	277
6.3 Wkładanie gwoździ do magazynka	277
7. Użytkowanie	
7.1 Osadzanie gwoździ	278
7.2 Rozładowanie osadzaka	278
7.2.1 Usuwanie akumulatora	278
7.2.2 Usuwanie pojemnika z gazem	278
7.2.3 Usuwanie magazynka	278
7.3 Stosowanie ładowarki	278
8. Konserwacja	
8.1 Pielęgnacja osadzaka	279
8.2 Czyszczenie osadzaka	279 - 281
9. Usuwanie usterek	282 - 283
10. Ochrona środowiska	284
11. Gwarancja	284
12. Informacje techniczne	285
13. Rysunek poglądowy i wykaz części zamiennych	
13.1 Rysunek poglądowy osadzaka	286 - 287
13.2 Wykaz części zamiennych	288 - 289

1 Wykaz części zamiennych

Na podstawie naszej ogólnej odpowiedzialności zaświadczamy, że: osadzak gazowy FGW 90F spełnia wszystkie wymagania prawne *1) oraz normy *2). Informacje techniczne *3) podane są na stronie 285.



01.07.2021

Dr. Oliver Geibig
Kierownik Działu Biznesu i Inżynierii
Członek Zarządu

2 Zastosowanie osadzaka

Osadzak gazowy został opracowany w celu osadzania odpowiednich gwoździ w drewnie pełnym, drewnie warstwowym, sklejące, w płytach wiórowych, płytach pilśniowych, jak również w fornirach i innych materiałach, które są odpowiednie do zastosowania techniki mocowania bezpośredniego. Osadzak, pojemnik z gazem, akumulator i gwoździe stanowią jednolitą techniczną całość. Niezawodne mocowanie może być zapewnione tylko wówczas, gdy równocześnie zostaną zastosowane osadzak, zasobnik z gazem, akumulator i gwoździe zalecane przez firmę fischer. Osadzak należy stosować wyłącznie jako urządzenie ręczne.

- w osadzaku należy stosować wyłącznie akumulator B 7.2V firmy fischer (*A) – zob. str. 276
- do ładowania akumulatora stosować wyłącznie ładowarkę BC 7.2V firmy fischer (*B) – zob. str. 276
- do osadzaka stosować wyłącznie zasobnik z gazem firmy fischer (*C) – zob. str. 276
- do osadzaka stosować wyłącznie gwoździe o grubości trzpienia 2,8 - 3,3 mm i długości 50 - 90 mm, które są zmagazynowane pod kątem 34° (*D/*E) – zob. str. 276

Użytkownik bierze na siebie wyłączną odpowiedzialność za wszystkie szkody, które byłyby wynikiem nieodpowiedniego stosowania urządzenia. Konieczne jest zachowanie wszystkich ogólnie akceptowalnych zasad bezpieczeństwa i powiązanych z nimi informacji.

3 Wskazówki bezpieczeństwa

3.1 Ogólne zasady bezpieczeństwa

- Osadzak może być stosowany tylko przez osoby, które przeczytały i zrozumiały niniejszą instrukcję użytkowania.
- Podczas użytkowania i kontroli osadzaka, należy mieć założone na sobie odpowiednie okulary ochronne. Pracodawca ponosi odpowiedzialność za noszenie okularów ochronnych przez użytkownika i całego personelu, który ma styczność z zastosowaniem osadzaka na stanowisku pracy. Zaleca się także noszenie kasku, aby zmniejszyć ryzyko skażenia przez odpryskujące elementy. Zaleca się noszenia zabezpieczenia słuchu na stanowisku pracy lub w jego pobliżu.
- Należy też zwrócić uwagę na odpowiedni ubiór. Nie można nosić luźnego ubrania, ani żadnych ozdób, które mogłyby się zaczepić z ruchomymi elementami. Podczas pracy zalecane są także rękawice gumowe i buty z bezpoślizgowymi podeszwami. Proszę zakładać zabezpieczenie długich włosów. W przypadku kontroli urządzenia, należy zawsze mieć na sobie rękawice, ponieważ może ono być gorące.
- W czasie obsługi osadzaka należy zawsze zachowywać równowagę, a w szczególności nie pochylać się do przodu.
- Osadzak, pojemnik z gazem, ładowarkę i akumulator należy zawsze przechowywać poza zasięgiem dzieci. To urządzenie w rękach osób nieprzeszkolonych jest niebezpieczne.

3.2 Ostrzeżenia dotyczące osadzaka

- Przed przystąpieniem do pracy należy dokonać kontroli osadzaka: sprawdzić ustawienia i czy nie ma wygiętych ruchomych części, albo czy są jakiegokolwiek podejrzenia co do prawidłowości funkcjonowania. Urządzenie, którego stan byłby w jakiegokolwiek sposób niewłaściwy, nie może być używane.
- Urządzenie nie może być zmieniane, za wyjątkiem sytuacji, które są dopuszczalne w instrukcji użytkowania. Zmiany dokonane w urządzeniu mogą wpłynąć na jego nieoczekiwane funkcjonowanie, co może być niebezpieczne.
- Trzeba zawsze zakładać, że w osadzaku znajdują się gwoździe. Nie wolno kierować osadzaka na siebie lub w stronę innych osób, niezależnie od tego, czy zawiera on gwoździe czy nie. Podczas pracy z osadzakiem nie można dopuszczać w jego pobliżu osób postronnych lub dzieci.
- Osadzak można uruchamiać tylko wtedy, gdy jest mocno przyłożony do powierzchni roboczej. Nigdy nie wolno dociskać końcówki osadzaka do ręki lub innej części ciała.
- Nie wolno trzymać osadzaka z palcem na spuście.
- Urządzenie nie zostało zaprojektowane do stosowania w niebezpiecznym środowisku. Osadzak wytwarza iskry, które mogą być powodem zapalenia się łatwopalnych materiałów lub gazów. Dlatego nie można stosować osadzaka w ich bezpośrednim kontakcie. Nie wolno palić tytoniu, kiedy stosuje się, albo kontroluje osadzak lub wymienia zasobnik z gazem.
- Z osadzakiem trzeba obchodzić się ostrożnie. Proszę szczegółowo zapoznać się ze wskazówkami dotyczącymi prawidłowego przeprowadzania kontroli osadzaka (rozdział 8).

PL

- Osadzak powinien być utrzymywany w czystości, a przed przystąpieniem do pracy przetrząty z oleju lub smaru. W tym celu nie wolno stosować żadnych środków czyszczących na bazie rozpuszczalników. Może wtedy dojść do osłabienia części gumowych lub plastikowych. Tłusty uchwyt lub obudowa może być powodem mimowolnego upadku urządzenia i doprowadzić do zranienia osób znajdujących się w pobliżu.
- Do smarowania należy stosować tylko olej, który jest zalecany w tej instrukcji. Użycie innych środków może spowodować szkody i doprowadzić do niewłaściwego funkcjonowania urządzenia, a w następstwie do zranienia użytkownika.
- Nie wolno stosować osadzaka do materiałów, które są zbyt twarde lub zbyt miękkie. Gwoździe stosowane na twardych materiałach mogą się łamać i zranić, a zbyt miękki materiał może je przepuścić, co doprowadzi do niezamierzonego wyrzutu. Dlatego gwoździe mogą być osadzone jedynie w odpowiednich do tego podłożach.
- Urządzenie może być stosowane tylko w dobrze przewietrzanych pomieszczeniach. Nie wolno wdychać spalin, dymów lub gazów, ponieważ stanowią one potencjalne zagrożenie dla zdrowia.
- Osadzak nie może być stosowany do innych celów, niż te które zostały określone w instrukcji. W szczególność osadzak nie może być stosowany jako młotek. Uderzenia o osadzak podnoszą ryzyko uszkodzenia obudowy i mogą być powodem niewłaściwego funkcjonowania.
- Jeśli opróżnia się magazynek z gwoździ, to nie można doprowadzić do tego, aby nagle wyskoczył on do przodu. Należy spokojnie przesuwając go do przodu. W innym razie można przytrzasnąć sobie palce.
- Przy stosowaniu osadzaka należy zachować szczególną ostrożność, koncentrować się na pracy i zachować zdrowy rozsądek. Nie można pracować z osadzakiem podczas dużego zmęczenia lub po użyciu alkoholu albo środków odurzających, czy pod wpływem leków.
- Nie wolno nakładać gwoździ na inne gwoździe.
- Bezpośrednio po osadzeniu gwoździa osadzak może odskoczyć. Aby ograniczyć ryzyko zranienia należy zawsze zachowywać kontrolę podczas ruchu osadzaka od powierzchni roboczej. Podczas pracy nie można za bardzo rozkładać rąk, tylko trzymać je lekko ugięte.
- Jeśli praca wymaga osadzania gwoździ w pobliżu krawędzi, albo pod ostrym kątem, to należy zwrócić uwagę, że drewno może wówczas odprysnąć lub gwoździe może odbić się rykoszetem i zranić.
- Trzymać ręce i korpus jak najdalej od wylotu gwoździ.
- Nie używać urządzenia przy pomocy innych nośników energii, które nie są podane w instrukcji.
- Należy zwrócić szczególną uwagę, jeśli osadza się gwoździe w niepewnych miejscach z ukrytymi elementami (np. z kablami, rurami) albo gdy po drugiej stronie ścianki pracują ludzie.
- W przypadku pracy w podłożach z kablami elektrycznymi, przewody te nie mogą być pod napięciem. Urządzenie należy zawsze kłaść na izolowanych powierzchniach. Stosować tylko takie gwoździe, które są przewidziane do kabli elektrycznych. Należy sprawdzać, czy gwoździe nie uszkodzą izolacji kabla. Uszkodzenie izolacji kabla może spowodować spięcie lub pożar.

3.3 Ostrzeżenia dotyczące pojemnika z gazem

- Pojemnik z gazem znajduje się pod ciśnieniem. Dlatego należy go przechowywać z dala od iskier, ognia lub wysokiej temperatury i niebezpiecznego środowiska. Pojemnika nie wolno uszkodzić ani próbować go otwierać.
- Zawartość pojemnika jest wysoce łatwopalna, dlatego nie można zbliżać go do jakiegokolwiek źródła zapłonu.

- Pojemnika z gazem nie wolno pozostawiać na bezpośrednie działanie słońca. Nie można stosować osadzaka w temperaturze powyżej 50°C (120°F). Przegrzanie pojemnika z gazem może spowodować pożar lub eksplozję.
- Nie wolno przechowywać pojemnika, ani urządzenia w temperaturach powyżej 50°C (120°F). Wysokie temperatury mogą doprowadzić do wybuchu lub pożaru oraz do uwolnienia się łatwo zapalnych gazów. Urządzenie należy przechowywać z dala od środowiska o wysokiej temperaturze lub bezpośredniego działania promieni słonecznych.
- Nie wolno spalać pojemnika, także w przypadku całkowitego zużycia. Należy przestrzegać zasad recyklingu, podanych na etykiecie. Pojemnik musi zostać zutytylizowany zgodnie z lokalnymi przepisami. Zabronione są próby napełniania pustego pojemnika lub jego spalanie.
- Należy stosować wyłącznie pojemniki zalecane przez firmę fischer. W celu dalszych szczegółowych informacji proszę przeczytać kartę charakterystyki.
- Pojemnik z gazem powinien być wyjęty z osadzaka w następujących przypadkach: jeśli osadzak nie jest używany, podczas kontroli lub naprawy, przy usuwaniu zakleszczonych gwoździ, podczas transportu na nowe miejsce lub kiedy urządzenie znajduje się poza kontrolą użytkownika.

3.4 Ostrzeżenia dotyczące akumulatora

- Należy stosować wyłącznie akumulatory dostarczone przez firmę fischer.
- Utylizację akumulatora należy przeprowadzać zgodnie z lokalnymi przepisami. Nie wolno go spalać, przebijać lub zgniatać.
- Nie wolno zanurzać w wodzie lub innym płynie. Nie narażać na deszcz lub śnieg.
- Akumulatora, ani urządzenia z naładowanym akumulatorem nie można wystawiać na bezpośrednie działanie promieni słonecznych. Nie stosować urządzenia w temperaturach powyżej 50°C (120°F). Przegrzany akumulator może spowodować pożar lub eksplozję.
- Biegun nie może stykać się z metalem lub jakimkolwiek przewodzącym materiałem.
- Co 3 miesiące należy ładować akumulator, także w przypadku braku użytkowania, aby uniknąć rozładowania.
- Odłączać akumulator zawsze gdy: nie będzie on użytkowany, podczas kontroli lub naprawy, przy usuwaniu zakleszczonych gwoździ, przy przenoszeniu urządzenia na nowe miejsce lub gdy znajduje się ono poza kontrolą użytkownika.
- W razie problemów z akumulatorem prosimy dzwonić na numery alarmowe (czynne 24 godziny): (001) 352 323 3500 lub GBK/Infotrac ID 93435 (krajowy w USA) z terenu USA/KANADY (POŁĄCZENIE BEZPŁATNE): 1 800 535 5053.

3.5 Ostrzeżenia dotyczące ładowarki

- Nie wolno użytkować ładowarki w niebezpiecznym środowisku. Urządzenie elektryczne nie jest dostosowane do pracy w takich warunkach.
- Nie wolno ładować akumulatora w temperaturach poniżej 5°C (40°F) i w bezpośrednim narażeniu na promienie słońca, albo w temperaturach powyżej 50°C (120°F).
- Nie można zanurzać ładowarki w wodzie albo w jakimkolwiek innym płynie. Nie narażać na deszcz lub śnieg.
- Nie używać ładowarki w przypadku, gdy jest uszkodzona albo ma uszkodzony kabel.
- W przypadku odłączania ładowarki z zasilania, należy zawsze ciągnąć za wtyczkę, nigdy za kabel.
- Nie wolno zakrywać ładowarki.
- Nie można używać żadnego transformatora, jako źródła zasilania.
- Przed pierwszym użyciem należy ładować akumulator przez co najmniej 90 minut.

4 Opis urządzenia

4.1 Przegląd osadzaka

1. Ustawianie głębokości osadzenia
2. Suwak gwoździ
3. Magazynek
4. Wskaźnik LED poziomu naładowania akumulatora
5. Spust
6. Szczelina wentylacyjna/filtr przeciwpyłowy
7. Komora na pojemnik z gazem
8. Akumulator
9. Przycisk do zwalniania akumulatora
10. Hak do przyczepiania na pasek
11. Sprężyna oporowa



PL

4.2 Regulacja ustawiania głębokości osadzenia

Regulacja ustawiania głębokości osadzenia służy do dopasowania osadzenia gwoźdźcia. Przy krótkim ustawieniu końcówki, gwoździe będą zagłębiane głęboko, natomiast przy zmianie końcówki na długie ustawienie, głębokość osadzania gwoździ będzie płytka.

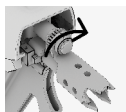

Krótka końcówka =
duża głębokość
osadzania



Długa końcówka =
zredukowana głębokość
osadzania

4.3 Magazynek

Urządzenie jest wyposażone w magazzynek ustawiony pod kątem 34°. Pojemność magazynka wynosi 60 gwoździ.

4.4 Wskaźnik LED poziomu naładowania akumulatora

Bezpośrednio po założeniu akumulatora do urządzenia, diody LED pokażą status naładowania urządzenia.

Status	Znaczenie
Wszystkie trzy diody LED są zielone	Urządzenie jest gotowe i pojemność wynosi od 60% do 100%.
Dwie diody LED są zielone	Urządzenie jest gotowe i pojemność wynosi od 30% do 60%.
Jedna dioda LED jest zielona	Urządzenie jest gotowe i pojemność wynosi od 10% do 30%.
Jedna dioda LED miga na zielono	Urządzenie jest gotowe i jego pojemność wynosi od 5% do 10%.
Jedna dioda LED jest czerwona	Urządzenie jest gotowe i jego pojemność jest niższa niż 5%. Akumulator powinien zostać naładowany.
Wszystkie trzy diody LED migają na czerwono	Urządzenie ma jakiś problem i nie może być używane. Zob. Rozdział (Usuwanie usterek), aby usunąć usterkę.

4.5 Filtr przeciwpyłowy

Filtr przeciwpyłowy z tyłu urządzenia może być wyjęty w celu wyczyszczenia lub wymiany, jeśli jest już bardzo zanieczyszczony. Aby zdjąć pokrywę filtra, należy zastosować śrubokręt i nacisnąć nim na wycięcie w spodniej krawędzi pokrywy i przekręcić go w dół. Wówczas można będzie wyjąć filtr przeciwpyłowy i wyczyścić go poprzez przedmuchiwanie sprężonym powietrzem. Nie wolno używać wody ani oleju. Po wyczyszczeniu filtr należy go założyć tak jak podczas wyjmowania i docisnąć pokrywę do obudowy.

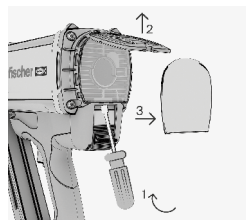

4.6 Pokrywa pojemnika z gazem

Aby otworzyć pokrywę na pojemnik z gazem, należy ją odciągnąć i przekręcić. Pokrywa musi być całkowicie otwarta, aby założyć pojemnik z gazem. Po włożeniu pojemnika należy dobrze zamknąć pokrywę.

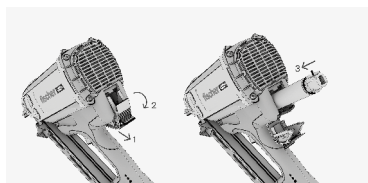

4.7 Hak do przyczepiania na pasek lub do krokwi

Hak może być łatwo dopasowany zarówno jako hak do paska lub do krokwi. Trzeba jedynie usunąć akumulator i przekręcić hak w odpowiednią stronę.

5 Akcesoria

Prosimy o stosowanie wyłącznie oryginalnych akcesoriów firmy fischer. Kompletny przegląd akcesoriów można znaleźć na naszej stronie internetowej www.fischer-international.com lub w katalogu.



B 7.2V
Nr. art.: 553415



BC 7.2V
Nr. art.: 560040 (EU), 560041 (UK),
560042 (US), 560043 (AUS)
Istnieje możliwość innych wariantów.



Gwoździe ramowe fischer (gwoździe FF)



Pojemnik z gazem fischer
Nr. art.: 553416, 538211
Przykładowa ilustracja.

PL

Opis produktu	Znaczenie	Nr. art.
Gwoździe i pojemnik z gazem	FF NFP 51x2.8mm Ring Bright	534693
	FF NFP 63x2.8mm Ring Bright	534694
	FF NFP 75x2.8mm Ring Bright	534695
	FF NFP 75x3.1mm Ring Bright	534699
	FF NFP 90x3.1mm Smooth Bright	534700
	FF NFP 51x2.8mm Ring Galv	534703
	FF NFP 63x2.8mm Ring Galv	534704
	FF NFP 63x3.1mm Ring Galv	534705
	FF NFP 75x2.8mm Ring Galv	534706
	FF NFP 75x3.1mm Ring Galv	534707
	FF NFP 90x3.1mm Ring Galv	534701
	FF NFP 90x3.1mm Smooth Galv	534702
	FF NFP 51x2.8mm Ring HDG	558077
	FF NFP 63x2.8mm Ring HDG	558075

Opis produktu	Znaczenie	Nr. art.	
Gwoździe i pojemnik z gazem	FF NFP 63x3.1mm Ring HDG	558076	
	FF NFP 75x2.8mm Ring HDG	534710	
	FF NFP 90x3.1mm Smooth HDG	558078	
	FF NFP 51x2.8mm Ring SS304	534713	
	FF NFP 63x2.8mm Ring SS304	534714	
	FF NFP 63x3.1mm Ring SS304	534779	
	FF NFP 75x3.1mm Ring SS304	534716	
	FF NFP 90x3.1mm Smooth SS304	534717	
	Opakowanie gwoździ	FF NP 51x2.8mm Ring Galv	558081
		FF NP 63x2.8mm Ring Galv	558082
FF NP 63x3.1mm Ring Galv		558083	
FF NP 75x2.8mm Ring Galv		558084	
FF NP 75x3.1mm Ring Galv		558085	
FF NP 90x3.1mm Ring Galv		558079	
	FF NP 90x3.1mm Smooth Galv	558080	

6 Przygotowanie osadzaka do pracy

6.1 Zakładanie pojemnika z gazem

Jeśli trzeba założyć nowy pojemnik z gazem, to należy postępować w następujący sposób:

W przypadku pojemnika nr. art. 553416 należy najpierw usunąć pokrywę zabezpieczającą na czas transportu i wsunąć wentyli, tak jak to pokazano na rysunku.

W przypadku pojemnika nr. art. 538211 wsunąć wentyl pokazany na rysunku.

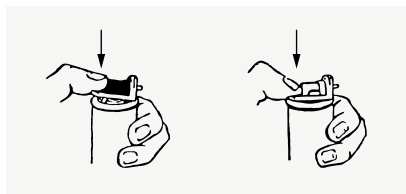
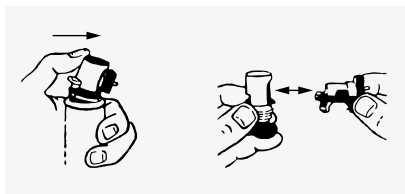

Otworzyć pokrywę pojemnika z gazem z tyłu urządzenia. Wsadzić pojemnik z gazem do komory tak, aby wentyl skierowany był do góry i był dopasowany do czerwonego adaptera. Następnie można zamknąć pokrywę pojemnika z gazem.

6.2 Zakładanie akumulatora

Założyć akumulator do urządzenia i upewnić się, że został prawidłowo wsadzony. Bezpośrednio po założeniu akumulatora zapalą się diody LED i pokażą aktualny stan naładowania akumulatora i osadzaka.

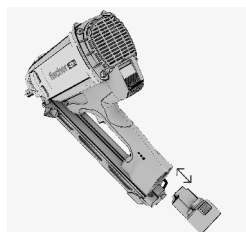

PL

6.3 Wkładanie gwoździ do magazynka

Wsunąć pasek z gwoździami do magazynka tak, aby gwoździe skierowane były do końcówki osadzaka. Należy przy tym zwrócić uwagę, żeby pasek był wsunięty na całej długości ponad sprężyną oporową. Przeciągnąć cały zapas gwoździ do końca magazynka i zwolnić go pod kontrolą, aby nie wyskoczyła sprężyna. Zapas gwoździ powinien znajdować się pod paskiem i będzie przesuwal gwoździe do góry.

Uwaga: Proszę zwrócić uwagę, aby nie wsadzać palców do suwaka gwoździ kiedy zostanie zwolniona blokada, bo można się zranić.



7 Użytkowanie

7.1 Osadzanie gwoździ

1. Sprawdzić ustawienie głębokości osadzania.
2. Ustawić końcówkę osadzaka, tak aby przylegała do powierzchni roboczej.
3. Docisnąć osadzak do powierzchni roboczej, aż do momentu gdy zaczną pracować wentylator.
4. Upewnić się, czy końcówka osadzaka jest ustawiona prostopadle do powierzchni roboczej.
5. Nacisnąć na spust w celu osadzenia gwoźdźcia.
6. Unieść osadzak od powierzchni roboczej, bezpośrednio po osadzeniu gwoźdźcia. Urządzenie jest teraz gotowe do osadzenia następnego gwoźdźcia.
7. Sprawdzić pozycję wbitego gwoźdźcia. Jeśli nie został osadzony dostatecznie głęboko albo wbił się zbyt głęboko do powierzchni, to należy skorygować głębokość suwakiem do ustawiania głębokości osadzania.
8. Zawsze, gdy praca z osadzakiem zostanie zakończona lub pozostawia się go bez opieki, to należy usuwać pojemnik z gazem oraz akumulator.

7.2 Rozładowanie osadzaka

7.2.1. Usuwanie akumulatora

Aby zwolnić akumulator należy nacisnąć na czerwony przycisk, który znajduje się na spodzie akumulatora i wysunąć akumulator z urządzenia.

7.2.2. Usuwanie pojemnika z gazem

Najpierw należy otworzyć pokrywę pojemnika z gazem (zob. rozdz. 4.8) i wyciągnąć pojemnik. Następnie zamknąć pokrywę.

7.2.3. Usuwanie magazynka

Przycisnąć czerwony przycisk na zapasie gwoździ i w sposób kontrolowany przesunąć suwak gwoździ do pozycji pustej. Następnie nacisnąć w dół na sprężynę blokującą w magazynku i wyciągnąć pasek z gwoździami.

7.3 Użytkowanie ładowarki

Włączyć ładowarkę BC 7.2V, aby naładować akumulator. Jeśli ładowarka jest prawidłowo włączona, to zaświeci się zielona dioda LED, co oznacza, że ładowarka jest gotowa do pracy. Aby naładować akumulator, musi on być prawidłowo włożony do ładowarki. Jeśli ona zacznie działać, to będzie świeciła się czerwona dioda LED. Jak zaświeci się zielona dioda LED, to oznacza, że akumulator jest już całkowicie naładowany i nie trzeba go więcej ładować.

Jak akumulator się całkowicie naładuje, to zaświeci się zielona dioda LED, zamiast czerwonej. Całkowite ładowanie rozładowanego akumulatora trwa około 90 minut. Jeśli świeciłyby się na przemian czerwona i zielona dioda LED, to znaczyłoby, że jest jakiś problem z ładowarką, albo akumulator jest wadliwy. Wówczas nie można używać ani ładowarki, ani akumulatora.

8 Konserwacja

8.1 Pielęgnacja osadzaka

- Należy regularnie czyścić osadzak szmatką.
- Nie dopuszczać do zanieczyszczenia rękojeści olejem lub smarem.
- Do czyszczenia nie używać silnego strumienia wody ani bieżącej wody.
- Do czyszczenia służy wyłącznie spray firmy fischer.
Nie wolno używać żadnych sprayów zawierających silikon.
- Nigdy nie wolno używać osadzaka, jeśli szczeliny powietrzne byłyby zatkane.

8.2 Czyszczenie osadzaka

Uwaga: Urządzenie musi być regularnie czyszczone i sprawdzane.
Zaleca się, aby przeczyszczyć osadzak co najmniej po osadzeniu 20.000 gwoździ.

- Czyścić osadzak zawsze wtedy, gdy są jakiegokolwiek zakłócenia w jego funkcjonowaniu, np. jeśli często pojawiają się nieprzewidziane odpały.
- Do czyszczenia należy stosować wyłącznie zestaw fischer oraz stosować się do wskazówek umieszczonych w obrazkach, które są załączone do zestawu.
- Stosować wyłącznie właściwe części zamienne firmy fischer, aby zapewnić bezpieczne i niezawodne użytkowanie urządzenia.

Na następnej stronie przedstawiono w formie obrazkowej poszczególne etapy procesu czyszczenia wszystkich rodzajów osadzaków gazowych firmy fischer.

Przykładowy osadzak pokazany na rysunkach odnosi się do wszystkich osadzaków gazowych firmy fischer.



Danger

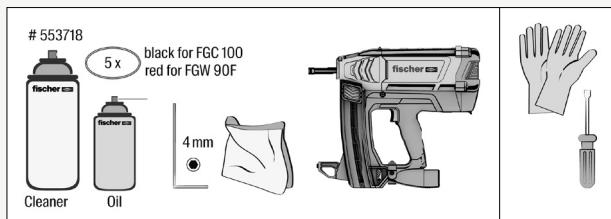

PL

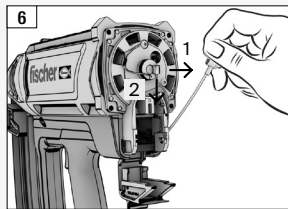
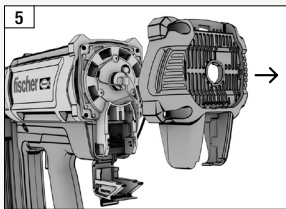
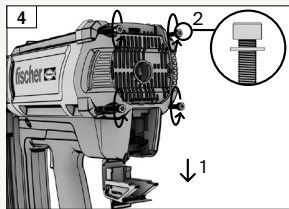
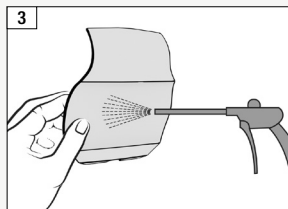
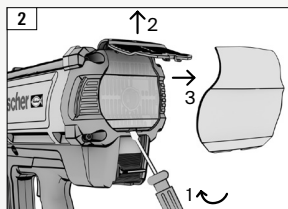
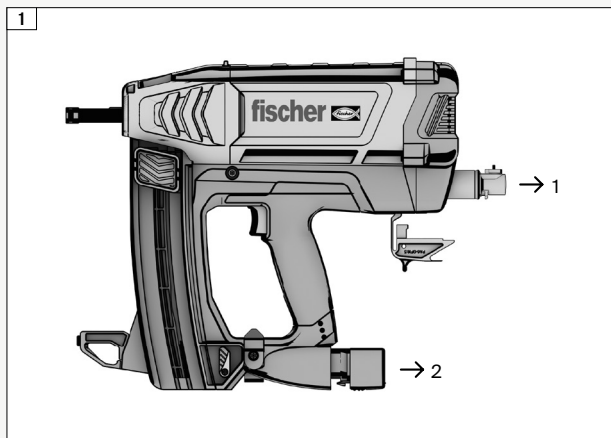

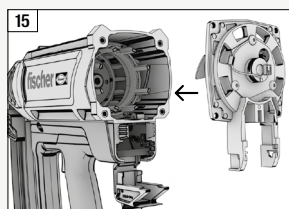
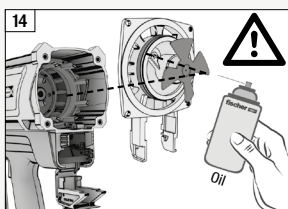
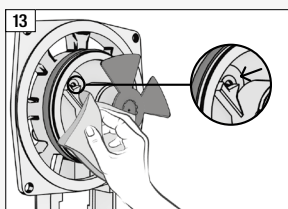
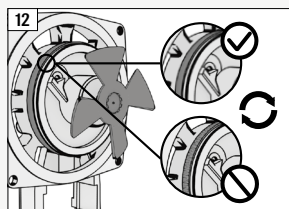
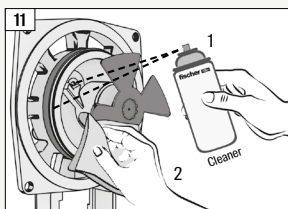
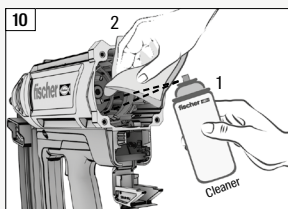
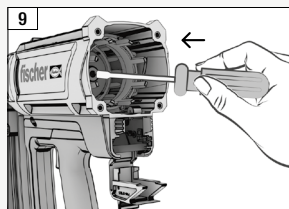
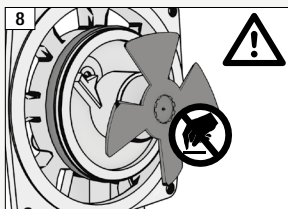
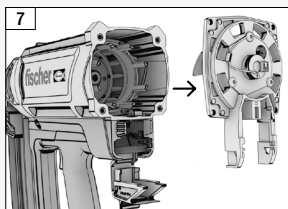

PL

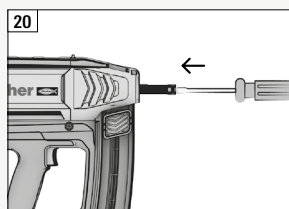
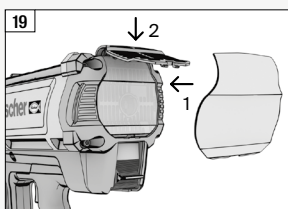
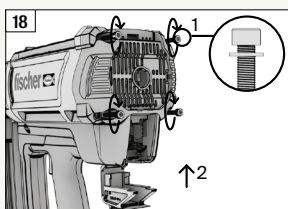
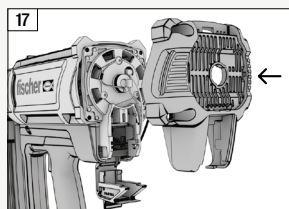
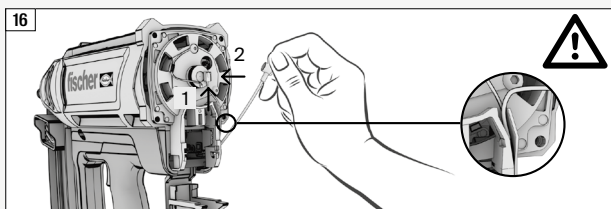

9 Usuwanie awarii

W przypadku wystąpienia usterki, która nie została wymieniona poniżej lub wówczas, gdy nie można samodzielnie rozwiązać jakiegoś problemu, proszę się zwrócić do swojego partnera w firmie fischer. Nie wolno wtedy używać osadzaka.

Usterka	Możliwa przyczyna	Jak zaradzić
Gwoździe nie są zagłębione dostatecznie.	Siła wbijania jest za mała.	→ Przekręcić regulator głębokości osadzenia tak, aby końcówka osadzaka była krótsza.
	Gwoździe są za długie.	→ Zastosować krótsze lub gładkie gwoździe.
	Podłoże jest zbyt twarde.	→ Zastosować inną metodę mocowania.
Gwoździe są zbyt głęboko osadzone.	Siła wbijania jest za duża.	→ Przekręcić regulator głębokości osadzenia tak, aby wydłużyć końcówkę osadzaka.
	Gwoździe są za krótkie.	→ Zastosować dłuższe lub rowkowane gwoździe.
Gwoździe zaginają się.	Siła wbijania jest za mała.	→ Przekręcić regulator głębokości osadzenia tak, aby końcówka osadzaka była krótsza.
	Gwoździe są za długie.	→ Zastosować krótsze lub gładkie gwoździe i sprawdzić czy w drewnie nie ma sęków.
Pojemnik z gazem jest pusty, zanim wszystkie gwoździe z pakietu zostały osadzone.	Wysokie zużycie gazu ze względu na częste uaktywnianie urządzenia poprzez częste dociskanie nim do podłoża bez osadzenia gwoździa.	→ Należy unikać uaktywniania osadzaka bez wbijania gwoździ.

Usterka	Możliwa przyczyna	Jak zaradzić
Końcówka urządzenia nie wraca do pozycji wyjściowej po osadzeniu gwoździa.	Jakiś gwóźdź zakleszczył się w końcówce.	→ Należy usunąć zakleszczone gwoździe z kanału przy pomocy śrubokręta.
Wentylator pracuje, pomimo braku osadzania gwoździ.	Nie funkcjonuje dostarczanie gwoździ.	→ Sprawdzić pasek gwoździ i w razie uszkodzenia wymienić na nowy. Dodatkowo wyczyścić magazynek i końcówkę osadzaka.
	Pojemnik z gazem jest pusty.	→ Założyć nowy pojemnik z gazem.
	Niewłaściwa pozycja tłoka.	→ Przesunąć tłok do pozycji wyjściowej.
	Często występująca niewłaściwa pozycja tłoka.	→ Przeczyścić osadzak w sposób opisany w rozdziale 8.
	Osadzak nie funkcjonuje ze względu na zanieczyszczoną świecę.	→ Przeczyścić osadzak w sposób opisany w rozdziale 8.
	Kabel wysokiego napięcia do świecy został poluzowany.	→ Otworzyć tylną część osadzaka i założyć kabel.
Gwoździe nie są osadzane i wentylator nie pracuje.	Nie ma wystarczającej ilości gwoździ w magazynku.	→ Należy włożyć nowe gwoździe do magazynka.
	Akumulator jest wyczerpany.	→ Wymienić akumulator na inny, w pełni naładowany.
	Poluzował się kabel elektryczny do wentylatora.	→ Otworzyć tylną część osadzaka i na nowo założyć kabel do wentylatora.

10 Ochrona środowiska

Należy zastosować się do lokalnych przepisów w zakresie utylizacji i recyklingu zużytych urządzeń, opakowań i akcesoriów.

Akumulatory nie mogą być wyrzucane do śmieci domowych.

Unikać kontaktu akumulatorów z wodą.



Tylko dla krajów EU: Nigdy nie wolno wyrzucać elektrośmieci ze śmieciami domowymi!

Zgodnie z wytyczną europejską 2012/19/EU o zużytych urządzeniach elektrycznych i rozporządzeniami krajowymi, zużyte urządzenia elektryczne muszą być osobno sortowane i poddane recyklingowi przyjaznemu dla środowiska naturalnego. Przed utylizacją akumulator powinien być rozładowany w urządzeniu. Należy także wyeliminować możliwość spięcia (np. poprzez zabezpieczenie taśmą klejącą).

11 Gwarancja

W celu uzyskania dodatkowych informacji dotyczących warunków gwarancji, prosimy kontaktować się ze swoim lokalnym dostawcą lub przedstawicielem firmy fischer.

PL

12

Informacje techniczne



*1)
Regulation 2A of S.I. 2008/1597
2006/42/EC (MSD),
2014/35/EU (LVD),
2014/30/EU (EMC),
2011/65/EU (RoHS),
2012/19/EU (WEEE)

*2)
ISO 8662-11+A1,
BS EN 60745-1+A11,
BS EN 60745-2-16,
BS EN 55014-1,
BS EN 55014-2,
BS EN ISO 12100,
BS EN ISO 11148-13,
BS EN 12549+A1

(dodatkowo dla ładowarki):
BS EN 60335-1+A13,
BS EN 60335-2-29+A11

(dodatkowo dla akumulatora):
BS EN 62133-2

*3)	
Nazwa modelu:	FGW 90F
Type of tool:	Osadzak gazowy
Wymiary (L x B x H):	390 x 108 x 381 mm
Napięcie ładowarki:	100-240 Vac, 50/60 Hz
Czas ładowania akumulatora:	90 min.
Pojemność akumulatora:	≥ 2500 mAh
Napięcie akumulatora:	7.2 Vdc
Temperatura pracy:	-7 °C (19°F) ~ 49 °C (120°F)

Poziom hałasu wg BS EN 12549+A1.

Poziom ciśnienia akustycznego na stanowisku pracy, LEA:	96.2 dB
Poziom mocy akustycznej na stanowisku pracy, LWA:	101.0 dB
Najwyższy poziom chwilowego ciśnienia akustycznego na stanowisku pracy:	< 130 dB
Niepewność pomiaru (standard):	2.5 dB
Wartość wibracji wg ISO 8662-11+A1:	2.64 m/s ²
Niepewność pomiaru (standard):	1.32 m/s ²
Specyfikacja gwoździ:	Kąt 34°, średnica 2.8 - 3.3 mm, Długość 50 - 90 mm, łączone papierem

13 Widok poglądowy i wykaz części zamiennych

13.1 Widok poglądowy osadzaka

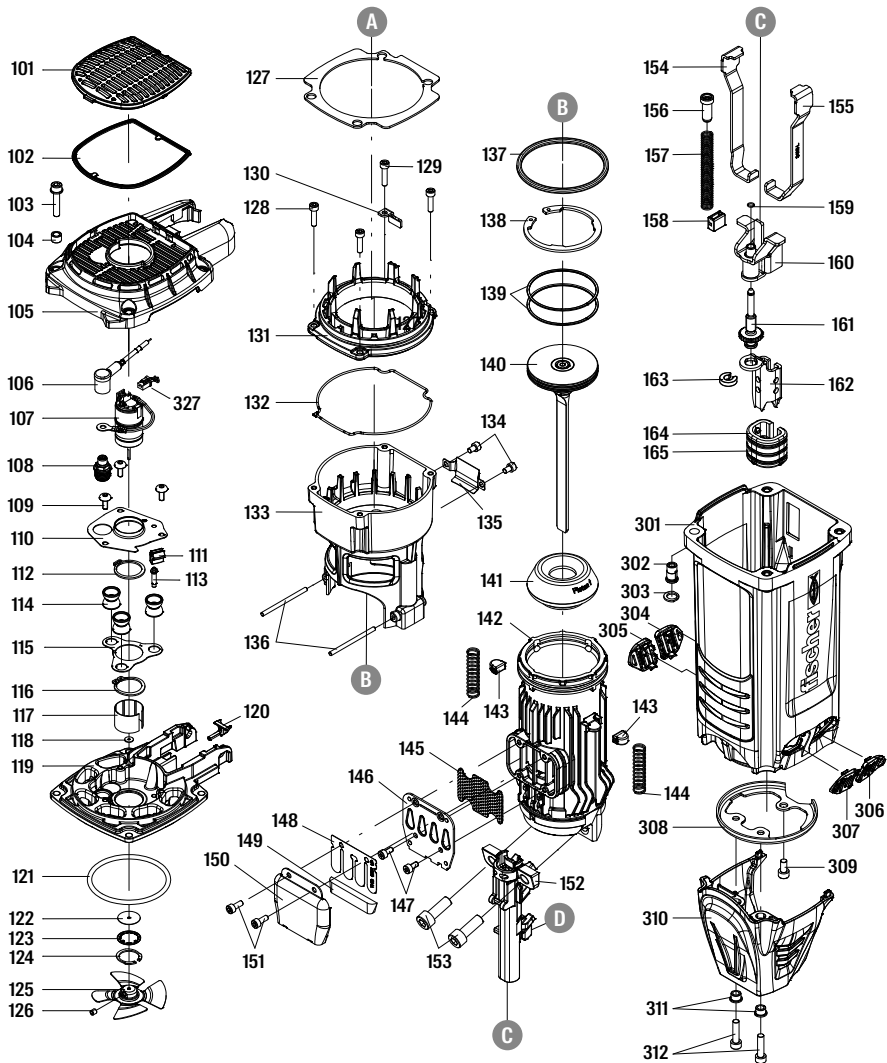

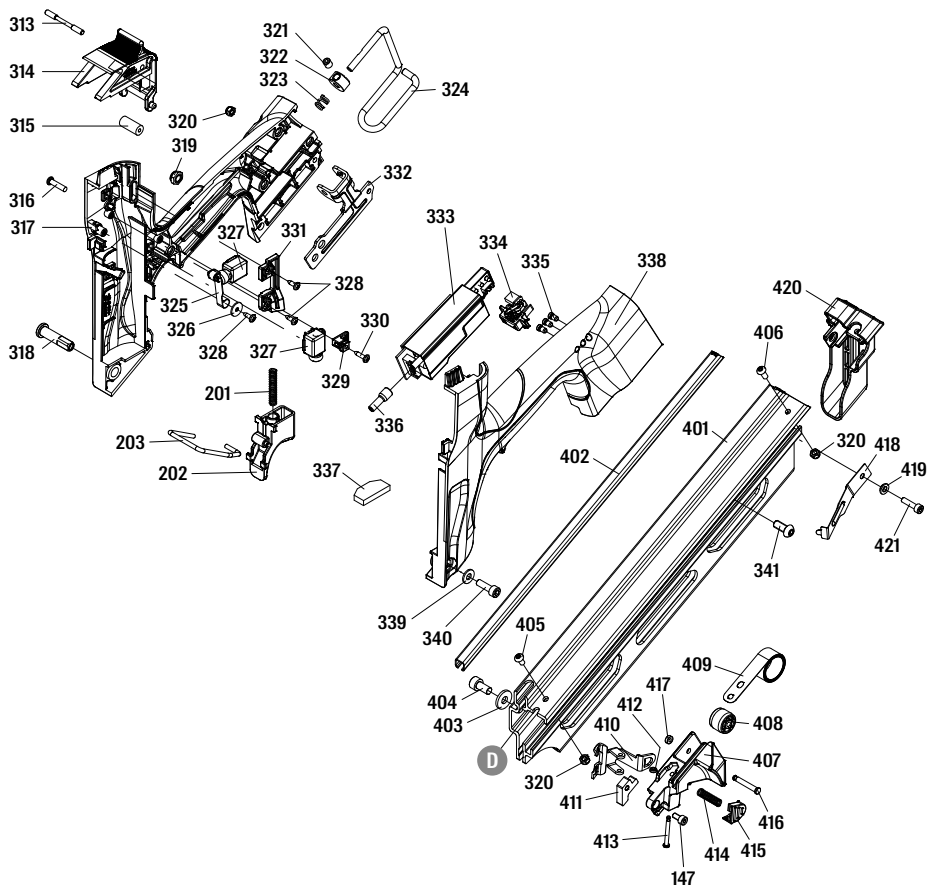

13.2 Wykaz części zamiennych

#	Oznaczenie	#	Oznaczenie
101	Deflektor	133	Komora spalania
102	Filtr przeciwpyłowy	134	Śruba sześciokątna wewn.
103	Śruba sześciokątna z gwintem wewn.	135	Podkładka
104	Tulejka dystansowa	136	Szyft
105	Zatyczka	137	Uszczelka O
106	Kabel wysokiego napięcia	138	Uszczelka C
107	Moduł silnika	139	Pierścień tłoka
108	Świeca zapłonowa	140	Moduł napędowy tłoka
109	Śruba sześciokątna z łbem półokrągłym	141	Element amortyzatora
110	Błaszka podtrzymująca	142	Cylinder
111	Uchwyt do uziemienia	143	Element amortyzatora komory spalania
112	Uszczelka C	144	Sprężyna powrotna
113	Wał pozycjonujący	145	Perforowana płyta wylotowa
114	Element amortyzatora	146	Płyta wylotowa
115	Podkładka dystansowa	147	Śruba sześciokątna wewn.
116	Uszczelka C	148	Wentyl membrany
117	Osłona silnika	149	Filtr metalowy
118	Podkładka wału	150	Deflektor
119	Pokrywa komory spalania	151	Śruba sześciokątna wewn.
120	Gniazdo na wentyl do gazu	152	Końcówka osadzaka
121	Uszczelka O	153	Śruba sześciokątna wewn.
122	Uszczelnienie	154	Pokrywa - część prawa
123	Uszczelnienie silnika	155	Pokrywa - część lewa
124	Uszczelka zabezpieczająca	156	Listwa bezpiecznikowa
125	Moduł wentylatora	157	Sprężyna powrotna
126	Śruba sześciokątna wewn.	158	Odbojnik
127	Podkładka dystansowa	159	Nakrętki samozabezpieczające
128	Śruba sześciokątna wewn.	160	Moduł bezpieczników
129	Śruba sześciokątna wewn.	161	Oś pozycjonowania
130	Prowadnica	162	Zaczep dociskowy
131	Górna komora spalania	163	Uszczelka
132	Pokrywa	164	Nakładka zabezpieczająca

#	Oznaczenie
165	Pierścień centrujący
201	Sprężyna magazynka
202	Spust
203	Zwalniacz spustu
301	Obudowa urządzenia
302	Zatyczka bolca nagwintowanego
303	Zatyczka podkładki
304	Pokrywa ochronna
305	Pokrywa ochronna
306	Pokrywa ochronna
307	Pokrywa ochronna
308	Uchwyt cylindra
309	Śruba sześciokątna wewn.
310	Przednia pokrywa
311	Podkładka
312	Śruba sześciokątna wewn.
313	Sztyft pokrywy
314	Pokrywa pojemnika z gazem
315	Puszka pokrywy
316	Śruba
317	Rękojeść część prawa
318	Bolec rękojeści
319	Przeciwokrętka
320	Przeciwokrętka
321	Śruba sześciokątna wewn.
322	Oś pozycjonowania
323	Sprężyna powrotna
324	Hak do zaczepiania na pasek
325	Moduł wyłącznika silnika wentylatora
326	Podkładka
327	Kabel silnika
328	Samowcinająca się śruba
329	Moduł
330	Samowcinająca się śruba

#	Oznaczenie
331	Uchwyt blaszany
332	Uchwyt do haka
333	Moduł sterowania
334	Kabel do akumulatora
335	Pokrywa LED
336	Ośłona izolacyjna
337	Podkładka dystansowa
338	Rękojeść - część lewa
339	Podkładka
340	Śruba sześciokątna wewn.
341	Śruba sześciokątna z łbem półokrągłym
401	Magazynek
402	Rynna stalowa
403	Podkładka
404	Śruba sześciokątna wewn.
405	Śruba sześciokątna z łbem półokrągłym
406	Śruba sześciokątna z łbem półokrągłym
407	Obudowa suwaka gwoździ
408	Elementy toczne
409	Sprężyna magazynka
410	Suwak
411	Moduł kwadratowy
412	Hak
413	Sztyft do spustu
414	Sprężyna powrotna
415	Spust magazynka
416	Oś walca
417	Podkładka poliuretanowa
418	Blacha mocująca
419	Uszczelnienie
420	Końcówka magazynka
421	Śruba sześciokątna wewn.

Cuprins

1. Declarație de conformitate	291
2. Utilizare specificată	291
3. Instrucțiuni de siguranță	
3.1 Instrucțiuni generale de siguranță	292
3.2 Avertizare de siguranță-pistol	292 - 293
3.3 Avertizare de siguranță-butelie	293 - 294
3.4 Avertizare de siguranță-acumulator	294
3.5 Avertizare de siguranță-încărcător acumulator	294
4. Descriere	
4.1 Prezentare generală a pistolului	295
4.2 Roată pentru reglarea adâncimii	296
4.3 Magazin	296
4.4 Indicator acumulator-LED status	296
4.5 Filtru pentru praf	297
4.6 Capacul compartimentului pentru butelie gaz	297
4.7 Accesoriu curea sau cârlig	297
5. Accesorii	298
6. Prima utilizare/setări	
6.1 Poziționarea buteliei	299
6.2 Cuplarea acumulatorului	299
6.3 Poziționarea cuiei în magazie	299
7. Utilizare	
7.1 Cuie	300
7.2 Descărcarea pistolului de fixat cuie	300
7.2.1 Îndepărtarea acumulatorului	300
7.2.2 Îndepărtarea buteliei	300
7.2.3 Descărcarea magaziei	300
7.3 Utilizarea încărcătorului pentru acumulatori	300
8. Întreținere	
8.1 Îngrijirea pistolului de fixat cuie	301
8.2 Curățarea pistolului de fixat cuie	301 - 303
9. Probleme	304 - 305
10. Protecția mediului înconjurător	306
11. Garanție	306
12. Date tehnice	307
13. Vedere detaliată și lista pieselor de schimb	
13.1 Vedere detaliată a pistolului de fixat cuie	308 - 309
13.2 Lista pieselor de schimb	310 - 311

1 Declarație de conformitate

Declarăm sub responsabilitatea noastră exclusivă: Acest instrument de fixare acționat cu gaz FGW 90F, respectă toate cerințele relevante din directivele *1) și standardele *2). Date tehnice la *3) – vezi pagina 307.



01.07.2021

Dr. Oliver Geibig
Conducător al unității de business și inginerie
Membru al Comitetului executiv

2 Utilizare specificată

Instrumentul de fixare acționat cu gaz este conceput pentru a introduce cuie adecvate în lemn masiv, cherestea laminată, placaj, precum și PAL, materiale din fibră și furnir, adecvate tehnicii de fixare directă. Pistolul pe gaz, butelia, acumulatorul și cuiele formează o unitate tehnică. Fixarea fără probleme poate fi asigurată numai dacă se utilizează numai Acumulatorul, butelia și cuiele recomandate fabricate de fischer. Folosiți instrumentul doar ca dispozitiv portabil.

- utilizați doar acumulator fischer B 7.2V cu acest produs (*A) – vedeți pagina 298
- utilizați doar încărcătorul pentru acumulatori fischer BC 7.2V pentru a încărca acumulatorul (*B) – vedeți pagina 298
- utilizați doar butelii de gaz fischer pentru acest instrument (*C) – vedeți pagina 298
- utilizați numai cuie cu un diametru de 2,8 - 3,3 mm și o lungime de 50 - 90 mm, depozitate într-un unghi de 34° cu acest produs (*D/*E) – vedeți pagina 298

Utilizatorul poartă responsabilitatea exclusivă pentru orice daune cauzate de o utilizare necorespunzătoare. Trebuie respectate reglementările general acceptate de prevenire a accidentelor și informațiile de siguranță anexate.

RO

3 Instrucțiuni de siguranță

3.1 Instrucțiuni generale de siguranță

- Doar persoanele care au citit și înțeles instrucțiunile de operare/ siguranță ale produsului trebuie să opereze produsul.
- Purtați o protecție adecvată a ochilor împotriva obiectelor zburătoare, atunci când manipulați, folosiți și întrețineți instrumentul. Este responsabilitatea angajatorului să impună utilizatorului și întregului personal din apropiere de la locul de muncă să poarte ochelari de protecție atunci când operează instrumentul. De asemenea, este recomandat să purtați o cască pentru a preveni riscul de rănire prin fragmente zburătoare. Este recomandat să purtați protecție pentru urechi în apropierea sau la locul de muncă atunci când utilizați instrumentul pentru a preveni deteriorarea auzului.
- Îmbrăcați-vă corespunzător. Nu purtați haine largi sau bijuterii, deoarece acestea pot fi prinse în părțile în mișcare. Mănuși de cauciuc și încălțăminte antiderapantă sunt recomandate atunci când lucrați cu instrumentul. Purtați o căciulă de protecție pentru a acoperi părul lung. Purtați întotdeauna mănuși atunci când efectuați lucrări de întreținere a instrumentului, mai ales atunci când este încă fierbinte.
- Păstrați echilibrul corpului atunci când utilizați instrumentul, nu atingeți părțile fierbinți.
- Nu lăsați instrumentul, butelia de gaz, încărcătorul și acumulatorul la îndemâna copiilor. Instrumentul este periculos în mâinile persoanelor neinstruite.

3.2 Avertizare de siguranță-pistol

- Verificați pistolul înainte de operare: determinați dacă pistolul este în stare de funcționare corespunzătoare. Verificați dacă există nealiniere sau piese mobile îndoite sau orice altă defecțiune care poate afecta funcționarea pistolului. Nu trebuie utilizat un pistol care nu este în stare de funcționare adecvată.
- Pistolul nu trebuie modificat decât dacă este autorizat în manualul pistolului. Pistolul poate funcționa în mod neașteptat după modificare și poate cauza pericol.
- Presupuneți întotdeauna că pistolul conține cuie! Nu îndreptați pistolul către dvs. sau către nimeni, indiferent dacă acesta conține sau nu cuie. Păstrați spectatorii și copiii departe în timp ce folosiți pistolul.
- Nu acționați pistolul decât dacă este așezat ferm pe suprafața de lucru. Nu apăsați niciodată vârful de siguranță pe mâna dvs. sau pe orice altă parte a corpului.
- Nu țineți și nu purtați pistolul cu degetul pe trăgaci.
- Pistolul nu este conceput pentru a fi utilizat în atmosferă explozivă. Pistolul generează scântei, iar evacuarea va provoca, de asemenea, un posibil pericol pentru a aprinde combustibil sau gaz foarte inflamabil. Nu utilizați pistolul în acest tip de mediu. Nu fumați în timp ce utilizați sau manipulați pistolul și butelia de gaz.
- Păstrați pistolul cu grijă. Consultați instrucțiunile de întreținere a pistolului (capitolul 8) pentru informații detaliate despre întreținerea corectă a acestuia.
- Vă rugăm să păstrați pistolul în stare curată, să ștergeți grăsimea sau uleiul după lucrări. Nu utilizați niciun produs de curățare pe bază de solvent pentru a curăța unealta. Este posibil ca solventul să deterioreze componentele din cauciuc sau plastic ale pistolului. Mănerul și corpul uns pot provoca căderea accidentală a pistolului și rănirea persoanelor din apropiere.

- Vă rugăm să utilizați numai uleiul de lubrifiere specificat în acest manual pentru a efectua ungerea. Utilizarea altor ungeri poate provoca deteriorarea pistolului și implică riscul unei defecțiuni care ar putea răni operatorul.
- Nu utilizați instrumentul cu materiale prea dure sau prea moi. Materialul dur poate ricoșa cuieile care pot răni oamenii, materialul moale poate fi pătruns cu ușurință și poate determina cuiul să zboare liber. Introduceți cuie numai pe suprafețe de lucru corespunzătoare.
- Pistolul trebuie utilizat în zone bine ventilate. Nu inhalați evacuarea, fumul sau gazul, deoarece acestea sunt potențial periculoase pentru corpul uman.
- Nu utilizați pistolul pentru a efectua alte lucrări decât funcția desemnată. Mai ales nu utilizați pistolul ca un ciocan, impactul asupra acestuia va crește riscul de fisurare a corpului și ar putea duce la funcționarea necorespunzătoare a uneltei.
- Când decuplați butonul pentru cuie, nu-l eliberați și lăsați-l să sară înainte. Îndrumați-l încet. Există riscul de a vă ciupi degetele.
- Rămâneți atent, concentrați-vă pe munca dvs. și folosiți bunul simț atunci când lucrați cu pistolul. Nu utilizați pistolul când sunteți obosit, după ce ați consumat droguri sau alcool sau când sunteți sub influența medicamentelor.
- Nu introduceți cuie în alte cuie.
- După ce ați înfipt un cui, unealta poate să cadă înapoi („recul”), determinând-o să se îndepărteze de suprafața de lucru. Pentru a reduce riscul de rănire, gestionați întotdeauna reculul: Menținând întotdeauna controlul pistolului, permițând pistolului să se îndepărteze de suprafața de lucru. Nu îndreptați complet brațele, păstrați-le întotdeauna flexate atunci când utilizați pistolul.
- Când lucrați aproape de o margine a unei suprafețe de lucru sau în unghiuri abrupte, aveți grijă să minimizezați așchiera, despicarea, sfărâmarea, zborul liber sau ricoșarea cuielor, care pot provoca răni.
- Țineți mâinile și corpul departe de zona de descărcare a cuielor.
- Nu folosiți unealta cu altă sursă de alimentare decât cea specificată în manualul ei.
- Aveți grijă suplimentară atunci când introduceți cuie în pereții existenți sau în alte zone oarbe pentru a preveni contactul cu obiecte ascunse sau cu persoane de pe cealaltă parte (de ex. Fire, conducte.)
- Când fixați cablurile electrice, asigurați-vă că nu sunt alimentate. Țineți pistolul numai pe suprafețe de prindere izolate. Utilizați numai cuie concepute pentru instalarea cablurilor electrice. Verificați dacă cuiul nu a deteriorat izolația cablurilor electrice. Un cui care deteriorează izolarea cablurilor electrice poate duce la electrocutare și pericole de incendiu.

3.3 Avertizare de siguranță-butelie

- Butelia este un recipient de gaz lichiefiat de înaltă presiune. Păstrați-o departe de scânteii, foc sau temperaturi ridicate și medii explosive. Nu înțepați recipientul și nu încercați să deschideți butelia.
- Conținutul buteliei este extrem de inflamabil, păstrați-o departe de orice sursă de aprindere.
- Nu lăsați butelia în lumina directă a soarelui. Nu utilizați pistolul la temperaturi mai mari de 50°C (120°F). Supraîncălzirea buteliei poate duce la explozie sau incendiu.
- Nu depozitați butelia sau pistolul la temperaturi de peste 50°C (120°F). Temperatura ridicată poate duce la explozie sau incendiu și la eliberarea de gaze inflamabile. Când nu îl folosiți, țineți pistolul departe de sursa de temperatură ridicată sau de lumina directă a soarelui.
- Când combustibilul este epuizat, nu incinerati recipientul. Urmați instrucțiunile de reciclare de pe cutie. Reciclați butelia goală conform legislației locale. Nu încercați să reîncărcați butelia sau să incinerati butelia goală.

- Utilizați numai butelia recomandată de Fischer. Citiți fișa cu date de siguranță pentru a înțelege mai mult conținutul recipientului de combustibil.
- Îndepărtați butelia atunci când: Nu este utilizată, efectuați orice întreținere sau reparații, îndepărtați blocajul cuielor, mutați pistolul într-o locație nouă sau când pistolul se află în afara supravegherii sau controlului operatorului.

3.4 A vertizare de siguranță-acumulator

- Utilizați numai acumulatori furnizați de Fischer.
- Reciclați acumulatorul conform legislației locale. Nu incinerati, nu găuriți sau zdrobiți acumulatorul.
- Nu introduceți acumulatorul în apă sau în orice alt fluid. Nu expuneți acumulatorul la ploaie sau zăpadă.
- Nu expuneți acumulatorul sau pistolul încărcat cu acumulator la lumina directă a soarelui. Nu utilizați pistolul la temperaturi mai mari de 50°C (120°F). Încălzirea acumulatorului poate duce la explozie sau incendiu.
- Nu permiteți contactul direct al nodurilor acumulatorului cu metal sau material conductiv.
- Încărcați acumulatorii la fiecare 3 luni, chiar dacă pistolul nu este folosit pentru a preveni descărcarea lui în timp.
- Scoateți acumulatorul atunci când: Nu este utilizat, efectuați lucrări de întreținere sau reparații, îndepărtați blocajul cuielor, mutați unealta într-o locație nouă sau când pistolul este în afara supravegherii sau controlului operatorului.
- Dacă aveți probleme cu acumulatorul, apelați contactul de urgență (număr 24/24 de ore): (001) 352 323 3500 sau GBK/Infotrac ID 93435 (SUA domestic) din interiorul US/CANADA (GRATUIT): 1 800 535 5053.

RO

3.5 Avertizări de siguranță- încărcător acumulator

- Nu utilizați încărcătorul în atmosferă explozivă. Dispozitivul electric nu este conceput pentru a fi utilizat într-un astfel de mediu.
- Nu încărcați acumulatorul în aer liber sau la temperaturi sub 5°C (40°F).
- Nu încărcați acumulatorul la lumina directă a soarelui sau la peste 50°C (120°F).
- Nu introduceți încărcătorul în apă sau în orice alt fluid. Nu expuneți încărcătorul la ploaie sau zăpadă.
- Nu utilizați încărcătorul dacă cablul este deteriorat sau încărcătorul este defect.
- Deconectați încărcătorul trăgând de ștecher, nu trăgând de cablu.
- Nu acoperiți încărcătorul cu nimic.
- Nu utilizați un transformator intens sau un generator de motor ca sursă de alimentare a încărcătorului.
- Vă rugăm să încărcați acumulatorul timp de cel puțin 1,5 ore înainte de prima utilizare.

4 Descriere

4.1 Prezentare generală a pistolului

1. Roată pentru reglarea adâncimii
2. Buton eliberare cuie
3. Magazie
4. Indicator acumulator-LED status
5. Declanșator
6. Fante răcire / filtru praf
7. Capacul compartimentului pentru butelie gaz
8. Acumulator
9. Buton eliberare acumulator
10. Accesoriu curea sau cârlig
11. Clema de siguranță



RO

4.2 Roată pentru reglarea adâncimii

Roata pentru reglarea adâncimii poate fi utilizată pentru a reduce adâncimea și pentru a alege cum să setați cuiele - la fața elementului sau complet încorporate. În poziția scurtă, cuiele sunt așezate adânc. Prin utilizarea roții pentru a extinde vârful pistolului, adâncimea de fixare a cuielor va fi redusă.

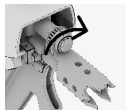

Poziția scurtă a vârfului =
adâncime de fixare
mare a cuielor



Vârf lung =
adâncime redusă de fixare
a cuielor

4.3 Magazie

Pistolul este echipat cu o magazia la un unghi de 34°. Capacitatea magaziei este de 60 de cuie.

4.4 Indicator acumulator-LED status

După introducerea acumulatorului în pistol, luminile LED indică puterea acumulatorului și starea pistolului.

Status	Înțeles
Trei LED-uri verzi	Pistolul este gata, iar nivelul de capacitate este între 100% și 60%.
Două LED-uri verzi	Pistolul este gata, iar nivelul de capacitate este între 60% și 30%.
Un LED verde	Pistolul este gata, iar nivelul de capacitate este între 30% și 10%.
Un LED intermitent verde	Pistolul este gata, iar nivelul de capacitate este între 10% și 5%.
Un LED roșu	Pistolul este gata, iar nivelul de capacitate este mai mic de 5% și trebuie reîncărcat cât mai curând.
Trei LED-uri roșii	Pistolul are unele probleme și nu ar trebui să mai fie utilizat, consultați depanarea (capitolul 9) pentru a pune pistolul în funcțiune din nou.

4.5 Filtru pentru praf

Filtrul de praf din spatele pistolului poate fi îndepărtat pentru curățare sau pentru a-l schimba cu unul nou atunci când este murdar. Pentru a elibera capacul filtrului de praf, utilizați o șurubelniță sau ceva similar și împingeți în fanta din partea de jos a capacului. Rotiți șurubelnița în jos pentru a elibera capacul și scoateți filtrul de praf. Curățați filtrul de praf cu aer sub presiune. Nu folosiți apă sau ulei pentru a curăța filtrul. După curățare, puneți la loc filtrul de praf în același mod în care a fost scos și puneți din nou capacul împingându-l înapoi în poziția de blocare.

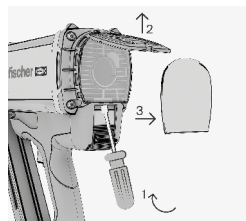

4.6 Capacul compartimentului butelie gaz

Deschideți capacul buteliei trăgând ușa și rotiți. Capacul buteliei trebuie să fie complet deschis pentru a putea introduce butelia. Închideți din nou ușa după introducerea buteliei.

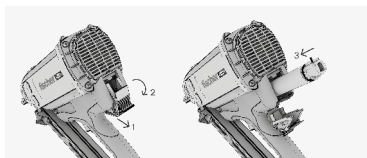

4.7 Accesoriu curea sau cârlig

Accesorii pot fi ajustate ușor în funcție de cârlig sau centură. Pentru aceasta, scoateți acumulatorul și rotiți accesoriul în poziția dorită.

5 Accesorii

Folosiți numai accesoriile fischer originale. Pentru gama completă de accesorii vizitați www.fischer-international.com sau căutați în catalogul principal fischer.



B 7.2V
Art. nr.: 553415



BC 7.2V
Art. nr.: 560040 (EU), 560041 (UK),
560042 (US), 560043 (AUS)
Și posibile viitoare variante.



Bandă de cuie fischer (cuie FF)



Butelie fischer
Art. nr.: 553416, 538211
Ilustrație exemplu.

Descriere articol	Art. nr.
Pachet cuie și butelie	
FF NFP 51x2.8mm Ring Bright	534693
FF NFP 63x2.8mm Ring Bright	534694
FF NFP 75x2.8mm Ring Bright	534695
FF NFP 75x3.1mm Ring Bright	534699
FF NFP 90x3.1mm Smooth Bright	534700
FF NFP 51x2.8mm Ring Galv	534703
FF NFP 63x2.8mm Ring Galv	534704
FF NFP 63x3.1mm Ring Galv	534705
FF NFP 75x2.8mm Ring Galv	534706
FF NFP 75x3.1mm Ring Galv	534707
FF NFP 90x3.1mm Ring Galv	534701
FF NFP 90x3.1mm Smooth Galv	534702
FF NFP 51x2.8mm Ring HDG	558077
FF NFP 63x2.8mm Ring HDG	558075

Descriere articol	Art. nr.
Pachet cuie și butelie	
FF NFP 63x3.1mm Ring HDG	558076
FF NFP 75x2.8mm Ring HDG	534710
FF NFP 90x3.1mm Smooth HDG	558078
FF NFP 51x2.8mm Ring SS304	534713
FF NFP 63x2.8mm Ring SS304	534714
FF NFP 63x3.1mm Ring SS304	534779
FF NFP 75x3.1mm Ring SS304	534716
FF NFP 90x3.1mm Smooth SS304	534717
Pachet cuie	
FF NP 51x2.8mm Ring Galv	558081
FF NP 63x2.8mm Ring Galv	558082
FF NP 63x3.1mm Ring Galv	558083
FF NP 75x2.8mm Ring Galv	558084
FF NP 75x3.1mm Ring Galv	558085
FF NP 90x3.1mm Ring Galv	558079
FF NP 90x3.1mm Smooth Galv	558080

6 Prima utilizare/setări

6.1 Poziționarea buteliei cu gaz

Dacă utilizați o nouă celulă de combustibil, procedați după cum urmează:

Scoateți capacul de siguranță pentru transport al buteliei cu art. nr. 553416 și conectați supapa de dozare.

Pentru butelia cu art. nr. 538211 doar conectați supapa de dozare.

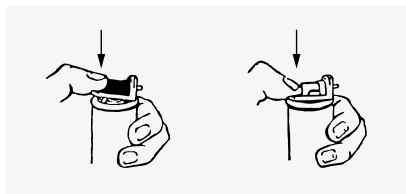
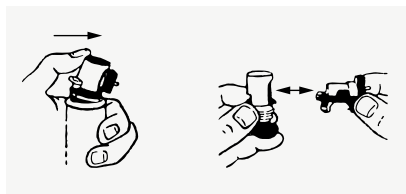

Deschideți capacul compartimentului buteliei din spatele pistolului. Introduceți butelia în compartiment astfel încât supapa de dozare a buteliei să fie orientată în sus și să se încadreze în adaptorul roșu al pistolului. Închideți din nou capacul compartimentului buteliei.

6.2 Poziționarea acumulatorului

Introduceți acumulatorul în pistol și asigurați-vă că este conectat corect. Odată ce acumulatorul a fost montat, luminile de stare ale LED-ului acumulatorului se vor aprinde, arătând nivelul capacității acestuia sau starea pistolului.

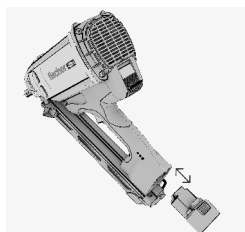

RO

6.3 Poziționarea cuielor în magazie

Glisați banda de cuiе în magazie într-un mod în care cuiеle să fie îndreptate spre vârful pistolului. Acordați atenție pentru a împinge complet banda de cuiе peste clema de siguranță. Acum trageți butonul înapoi până la sfârșitul magaziei și eliberați-l într-un mod controlat. Butonul de apăsare se fixează sub banda de cuiе și împinge cuiеle în sus.

Atenție: Acordați atenție pentru a vă menține degetele libere din calea declanșatorului când îl eliberați, altfel riscați să vă accidentați degetele.



7 Utilizare

7.1 Fixarea cuielor

1. Verificați adâncimea de fixare.
2. Aduceți vârful pistolului în contact cu suprafața de lucru.
3. Apăsăți pistolul pe suprafața de lucru până când veți auzi ventilatorul funcționând.
4. Verificați dacă vârful pistolului este în contact cu suprafața de lucru pe poziția dorită.
5. Apăsăți declanșatorul pentru a fixa un cui.
6. Ridicați pistolul complet departe de suprafața de lucru după ce ați introdus cuiul, acum pistolul este gata din nou să fixeze un alt cui.
7. Verificați poziția cuiului, dacă acesta nu este introdus suficient de adânc sau prea adânc în suprafață, reglați adâncimea de acționare cu roata de reglare a adâncimii în consecință pentru cele mai bune rezultate de reglare.
8. Scoateți întotdeauna butelia și acumulatorul atunci când lucrul cu pistolul este terminat sau înainte de a lăsa pistolul nesupravegheat.

7.2 Descărcarea pistolului de fixat cui

7.2.1. Îndepărtați acumulatorul

Apăsăți butonul roșu de eliberare din partea de jos a acumulatorului și scoateți-l din pistol.

7.2.2. Îndepărtați butelia

Deschideți compartimentul pentru butelie (vezi capitolul 4.8) și scoateți butelia de gaz. Închideți din nou capacul compartimentului.

7.2.3. Descărcați magazia

Apăsăți butonul roșu de pe butonul de cui și readuceți-l în poziția inițială într-un mod controlat. Acum împingeți clema de siguranță în magazie în jos și scoateți banda de cui.

7.3 Utilizarea încărcătorului pentru acumulatori

Pentru a reîncărca acumulatorul, conectați încărcătorul BC 7.2V. Când încărcătorul este conectat corect, LED-ul verde se va aprinde și încărcătorul este gata de utilizare. Pentru a încărca acumulatorul, introduceți acumulatorul în încărcător în modul corect. Când acumulatorul se încarcă corect, LED-ul roșu se va aprinde. Când conectați un acumulator și LED-ul verde se aprinde, acumulatorul este deja complet încărcat și nu este necesară nicio încărcare suplimentară.

Odată ce acumulatorul este complet încărcat, LED-ul verde se va aprinde în locul celui roșu. O încărcare completă a unui acumulator gol durează aproximativ 1,5 ore. Dacă LED-ul roșu și verde va clipi în ordine alternativă, există o problemă sau o defecțiune a acumulatorului și acumulatorul nu mai trebuie folosit.

8 Întreținere

8.1 Îngrijirea pistolului de fixat cuie

- Curățați pistolul cu o cârpă la intervale regulate.
- Păstrați zonele de prindere libere de ulei și grăsimi.
- Nu folosiți unelte cu jet de presiune sau apă curentă pentru curățare.
- Utilizați numai spray-ul de curățare fischer. Nu utilizați spray-uri de curățat cu silicon.
- Nu folosiți niciodată pistolul atunci când fantele de aer sunt blocate.

8.2 Curățarea pistolului de fixat cuie

Notă: Pistolul trebuie curățat și verificat regulat.

Recomandăm să fie realizată o curățare, la cel mult 20 000 de cuie introduse.

- Curățați pistolul dacă apar din ce în ce mai multe defecțiuni.
- Pentru curățare, utilizați numai setul de curățare fischer și respectați instrucțiunile de curățare ilustrate însoțite de setul de curățare.
- Utilizați numai piese de schimb originale Fischer pentru a asigura o funcționare sigură și fiabilă.

Următoarele ilustrații (vezi pagina următoare) descriu procesul de curățare a tuturor uneltelor de fixare Fischer acționate cu gaz.

RO

Ilustrațiile de mai jos sunt valabile pentru toate uneltele de fixare fischer acționate cu gaz.



Danger

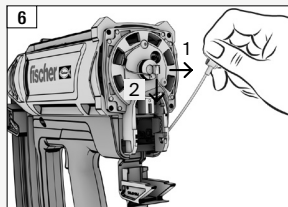
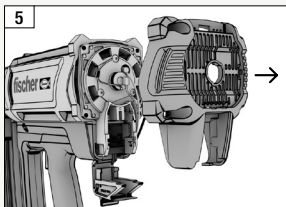
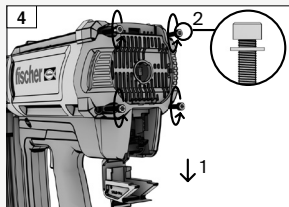
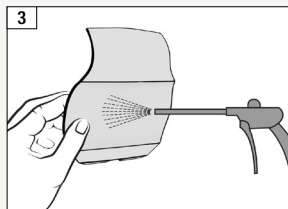
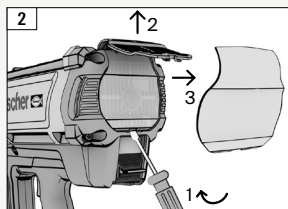
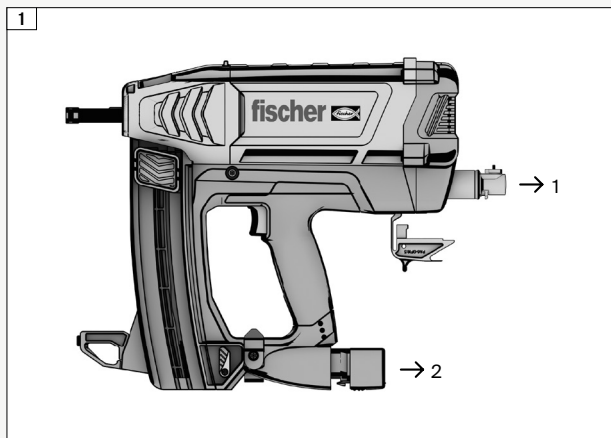

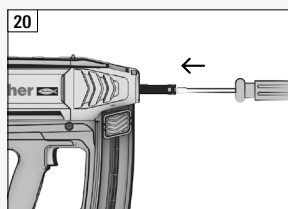
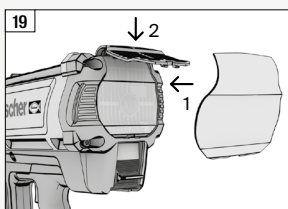
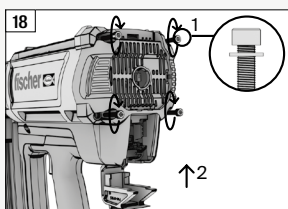
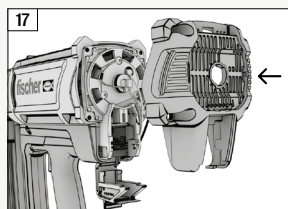
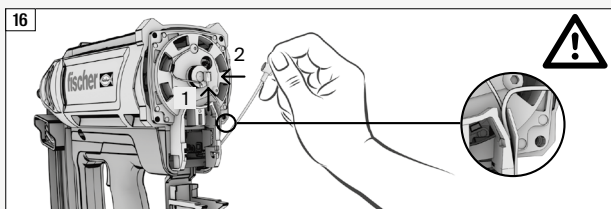
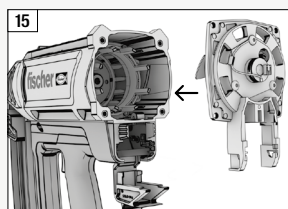
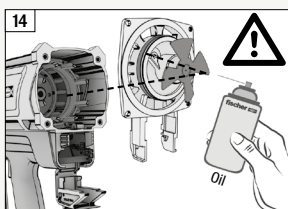
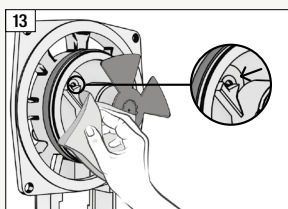
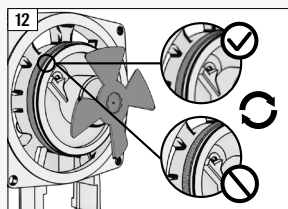
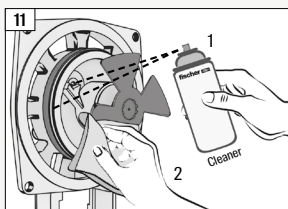
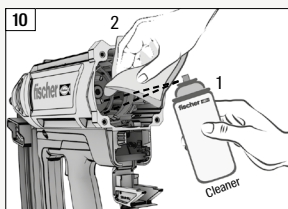
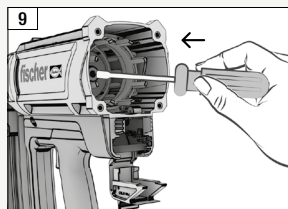
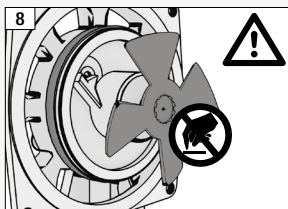
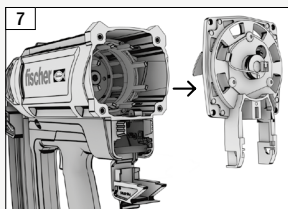

RO

9 Probleme

Dacă problemele pe care le întâmpinați nu sunt enumerate mai jos sau nu puteți remedia problema de unul singur, vă rugăm să contactați persoana de contact fischer. Opriți imediat utilizarea pistolului.

Problemă	Cauză posibilă	Ce putem face
Cuietele nu sunt fixate suficient de adânc.	Puterea de fixare este prea mică.	→ Rotiți roata de reglarea a adâncimii pentru a scurta vârful pistolului.
	Cuietele sunt prea lungi.	→ Utilizați cuiete mai scurte sau mai subțiri.
	Suprafața de lucru este dură.	→ Utilizați o altă metodă de fixare.
Cuietele sunt fixate prea adânc.	Puterea de fixare este prea mare.	→ Rotiți roata de reglarea a adâncimii pentru a lungii vârful pistolului.
	Cuietele sunt prea scurte.	→ Utilizați cuiete mai lungi sau cuiete cu striații.
Cuietele se îndoaie.	Puterea de fixare este prea mică.	→ Rotiți roata de reglarea a adâncimii pentru a scurta vârful pistolului.
	Cuietele sunt prea lungi.	→ Utilizați cuiete mai scurte sau mai subțiri și verificați existența nodurilor în lemn.
Butelia este goală înainte ca toate cuietele dintr-un pachet să fie instalate.	Consum ridicat de gaz datorită acționării frecvente a pistolului prin apăsarea acesteia pe suprafața de lucru fără a introduce un cui.	→ Evitați folosirea pistolului fără să introduceți cuiete.

Problemă	Cauză posibilă	Ce putem face
Vârful pistolului nu a revenit la poziția inițială după fixarea unui cui.	A apărut un blocaj în vârful pistolului.	→ Curățați vârful pistolului cu de ex. o șurubelniță.
Nu sunt fixate cui, însă ventilatorul funcționează.	Transportul cuielor nu mai funcționează.	→ Verificați banda de cui, dacă este deteriorată folosiți una nouă. Curățați magazia și vârful pistolului.
	Butelia este descărcată.	→ Introduceți o butelie nouă.
	Poziția incorectă a pistonului.	→ Împingeți pistonul în poziția inițială.
	Frecvență poziție incorectă a pistonului.	→ Curățați pistolul conform cap. 8.
	O conexiune incorectă la bujie din cauza mizeriei.	→ Curățați pistolul conform cap. 8.
Nu sunt fixate cui și ventilatorul nu funcționează.	Cablul de înaltă tensiune pentru bujie s-a deconectat.	→ Deschideți capacul din spate și reconectați cablul.
	Cui insuficiente în magazie.	→ Introduceți cui în magazie.
	Acumulator descărcat.	→ Înlocuiți acumulatorul cu unul încărcat.
	Cablul electric al ventilatorului este decuplat.	→ Deschideți capacul din spate și reconectați cablul.

RO

10 Protecția mediului înconjurător

Respectați reglementările naționale privind eliminarea ecologică și reciclarea mașinilor, ambalajelor și accesoriilor dezafectate.

Acumulatorii nu trebuie aruncați cu deșeuri obișnuite.

Nu permiteți acumulatorilor să intre în contact cu apa.



Numai pentru țările UE: Nu aruncați niciodată sculele electrice în deșeurile menajere!

În conformitate cu Orientarea europeană 2012/19 / UE privind echipamentele electronice și electrice uzate și punerea sa în aplicare în sistemele juridice naționale, uneltele electrice uzate trebuie colectate separat și predate pentru reciclare compatibilă cu mediul.

Înainte de eliminare, descărcați acumulatorul în instrumentul electric.

Împiedicați scurtcircuitul contactelor (de exemplu, protejându-le cu bandă adezivă).

11 Garanție

Vă rugăm să contactați distribuitorul sau reprezentantul local fischer pentru orice informații suplimentare cu privire la condițiile de garanție.

RO

12

Date tehnice



*1)
Regulation 2A of S.I. 2008/1597
2006/42/EC (MSD),
2014/35/EU (LVD),
2014/30/EU (EMC),
2011/65/EU (RoHS),
2012/19/EU (WEEE)

*2)
ISO 8662-11+A1,
BS EN 60745-1+A11,
BS EN 60745-2-16,
BS EN 55014-1,
BS EN 55014-2,
BS EN ISO 12100,
BS EN ISO 11148-13,
BS EN 12549+A1

(adițional pentru încărcător):
BS EN 60335-1+A13,
BS EN 60335-2-29+A11

(adițional pentru acumulator):
BS EN 62133-2

*3)	
Nume model:	FGW 90F
Tipul uneltei:	Pistol pe gaz pentru cuie
Dimensiuni (L x W x H):	390 x 108 x 381 mm
Intrare nominală încărcător:	100-240 Vac, 50/60 Hz
Timp încărcare acumulator:	90 minute
Capacitate acumulator:	≥ 2500 mAh
Voltaj acumulator:	7.2 Vdc
Temperatura de operare:	-7 °C (19°F) ~ 49 °C (120°F)

Valori caracteristice de zgomot în conformitate cu BS EN 12549+A1.

Nivel de presiune acustică ponderat A la stația de lucru, LEA:	96.2 dB
Nivel de putere sonoră ponderat A, LWA:	101.0 dB
Nivelul maxim de presiune acustică instantaneu ponderat C la stația de lucru:	< 130 dB
Toleranță de măsurare (standard):	2.5 dB
Valoarea vibrațiilor conform ISO 8662-11+A1:	2.64 m/s ²
Toleranță de măsurare (standard):	1.32 m/s ²
Specificații pentru cuie:	Unghi 34°, Diametru 2.8 - 3.3 mm, Lungime 50 - 90 mm, dispuse pe banda de hârtie

13 Vedere detaliată și lista pieselor de schimb

13.1 Vedere detaliată a pistolului de fixat cuie

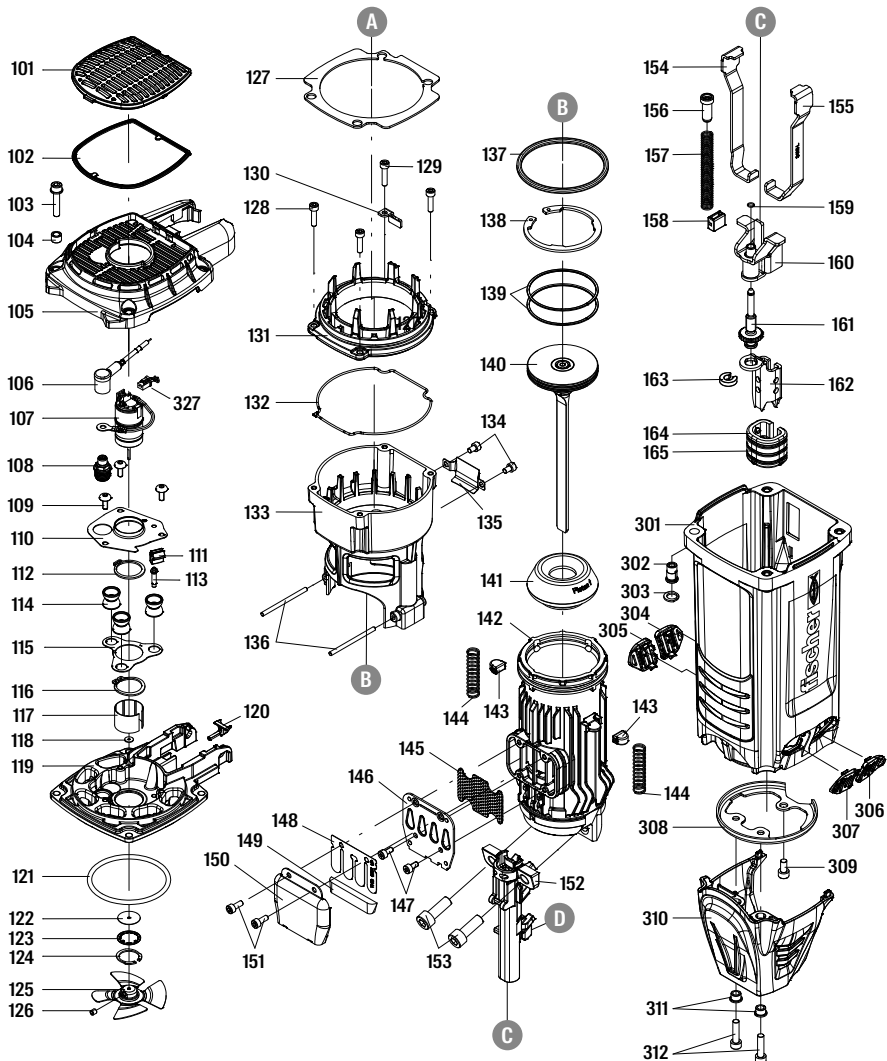

RO

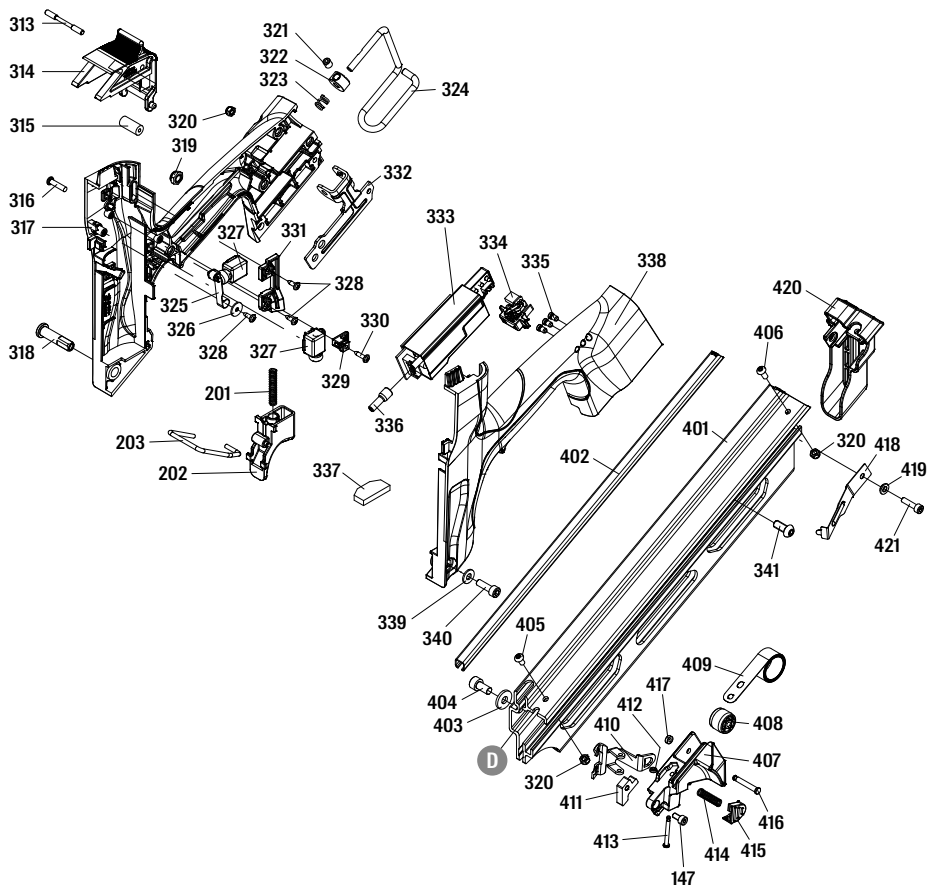

13.2 Lista pieselor de schimb

#	Denumire piesă
101	DEFLECTOR
102	FILTER UNIT
103	BOLT W/FLAT WASHER
104	COLLOR
105	CAP
106	HIGH VOLTAGE CABLE SET
107	MOTOR UNIT
108	SPARKLER
109	HALF ROUND HD.HEX.BOLT
110	POSITIONING SHEET
111	GROUND WIRE BRACKET
112	C - RING
113	POSITIONING SHAFT
114	FEED BUMPER
115	SPACER
116	C - RING
117	SLEEVE MOTOR
118	WASHER-MOTOR SHAFT
119	END CAP-COMBUSTION CHAMBER
120	FUEL STEM ADAPTER
121	O - RING
122	SEAL
123	SEAL PLATE-MOTOR
124	IN-CONCENTRIC RING
125	COOLING FAN ASSEMBLY
126	HEX.SOC.HD.SCREW
127	SPACER
128	HEX.SOC.HD.BOLT
129	HEX.SOC.HD.BOLT
130	GUIDE
131	UPPER COMBUSTION CHAMBER
132	PACKING

#	Denumire piesă
133	COMBUSTION CHAMBER
134	HEX.SOC.HD.BOLT
135	WASHER
136	PIN
137	O - RING
138	C - RING
139	PISTON RING
140	DRIVER UNIT
141	BUMPER
142	CYLINDER
143	BUMPER-COMBUSTION CHAMBER
144	SAFETY SPRING
145	EXHAUST MESH PLATE
146	EXHAUST BAFFLE
147	HEX.SOC.HD.BOLT
148	REED VALVE
149	CLEANER
150	DEFLECTOR
151	HEX.SOC.HD.BOLT
152	NOSE PIECE
153	HEX.SOC.HD.BOLT
154	SAFETY C (RIGHT)
155	SAFETY C (LEFT)
156	SAFETY ROD
157	SAFETY SPRING
158	FEED BUMPER
159	SELF-LOCKING EXTERNAL NUTS
160	SAFETY B UNIT
161	ADJUST AXIE UNIT
162	SAFETY A
163	RING
164	PROTECTIVE CASING

#	Denumire piesă
165	FIXED RING
201	SPRING
202	TRIGGER
203	SAFETY
301	GUN BODY
302	CAP NUT
303	WASHER CAP
304	SAFETY COVER
305	SAFETY COVER
306	SAFETY COVER
307	SAFETY COVER
308	CYLINDER BRACKET
309	HEX.SOC.HD.BOLT
310	COVER-SAFETY
311	WASHER-NOSE COVER
312	HEX.SOC.HD.BOLT
313	PIN-FUEL ACTUATOR
314	FUEL ACTUATOR
315	BUSH-FUEL ACTUATOR
316	TAP BOLT
317	HANDLE A UNIT
318	HANDLE BOLT
319	LOCK NUT
320	LOCK NUT
321	HEX.SOC.HD.SCREW
322	POSITIONING AXIS
323	SPRING RETAINER
324	BELT HOOK
325	MOTOR FAN SWITCH LEVER UNIT
326	FLAT WASHER
327	MOTOR CABLE
328	SELF TAPPING BOLT
329	BRACKET UNIT
330	SELF TAPPING BOLT

#	Denumire piesă
331	POSITIONING SHEET
332	RAFT HOOK BRACKET
333	PCB ASSEMBLY
334	CONNECTING UNIT
335	LED COVER
336	INSULATING SLEEVE
337	SPACER
338	HANDLE A UNIT
339	FLAT WASHER
340	HEX.SOC.HD.BOLT
341	HALF ROUND HD.HEX.BOLT
401	MAGAZINE A
402	STEEL CHANNEL
403	FLAT WASHER
404	HEX.SOC.HD.BOLT
405	HALF ROUND HD.HEX.BOLT
406	HALF ROUND HD.HEX.BOLT
407	PROTECTING HOOD COVER
408	ROLLING ELEMENT
409	SPRING
410	PUSHER
411	SQUARE UNITS
412	RETAINER
413	TRIGGER PIVOT PIN
414	SPRING
415	GLOVE
416	ROLL PIN
417	PU RETAINER
418	STOP NAIL PLATE
419	GASKET
420	PROTECTING HOOD COVER
421	HEX.SOC.HD.BOLT

RO

Obsah

1. Vyhlásenie o zhode	313
2. Stanovené použitie	313
3. Bezpečnostné pokyny	
3.1 Všeobecné bezpečnostné pokyny	314
3.2 Bezpečnostné varovanie nastrelovacieho prístroja	314 - 315
3.3 Bezpečnostné varovanie zásobníkov plynu	315 - 316
3.4 Bezpečnostné varovanie batérie	316
3.5 Bezpečnostné varovanie nabíjačky batérií	316
4. Popis	
4.1 Prehľad nástroja	317
4.2 Ovládač pre nastavenie hĺbky	318
4.3 Zásobník	318
4.4 Indikácia stavu LED batérie	318
4.5 Prachový filter	319
4.6 Kryt priestoru pre zásobníky plynu	319
4.7 Háčik na opasok alebo krokvu	319
5. Príslušenstvo	320
6. Počiatočná prevádzka / nastavenie	
6.1 Vloženie zásobníku plynu	321
6.2 Vloženie batérie	321
6.3 Vloženie klincov do zásobníka	321
7. Použitie	
7.1 Strieľanie klincov	322
7.2 Vyprázdnenie nastrelovacieho nástroja	322
7.2.1 Vyberte batériu	322
7.2.2 Vyberte zásobník plynu	322
7.2.3 Vyložte zásobník	322
7.3 Používanie nabíjačky batérií	322
8. Údržba	
8.1 Starostlivosť o nastrelovací nástroj	323
8.2 Čistenie nastrelovacieho prístroja	323 - 325
9. Riešenie problémov	326 - 327
10. Ochrana životného prostredia	328
11. Záruka	328
12. Technické údaje	329
13. Nákres a zoznam náhradných dielov	
13.1 Nákres nastrelovacieho prístroja	330 - 331
13.2 Zoznam náhradných dielov	332 - 333

1 Vyhlásenie o zhode

Prehlasujeme na našu vlastnú zodpovednosť: Tento plynový nastreľovací prístroj, FGW 90F, spĺňa všetky príslušné požiadavky smerníc *1) a noriem *2). Technické údaje *3) - viď stranu 329.



01.07.2021

Dr. Oliver Geibig
Vedúci obchodných jednotiek a inžinieringu
Člen výkonnej rady

2 Stanovené použitie

Plynom poháňaný upevňovací nástroj je navrhnutý na aplikáciu vhodných klinec do masívneho dreva, laminovaného dreva, preglejky, drevotrieskových dosiek, drevoláknitých dosiek a dých a ďalších materiálov vhodných pre priamu montáž. Plynové náradie, palivový článok, batéria a klince tvoria technickú jednotku. Bezproblémové upevnenie je možné zaručiť, iba ak použijete iba odporúčanú batériu, zásobník plynu a klince vyrobené spoločnosťou fischer. Náradie používajte iba ako ručné zariadenie.

- s týmto výrobkom používajte iba batériu fischer B 7.2V (*A) - viď strana 320
- na nabíjanie batérie (*B) používajte iba nabíjačku fischer BC 7.2V - viď strana 320
- s týmto výrobkom používajte iba zásobník plynu fischer (*C) - viď strana 320
- s týmto výrobkom používajte iba klince s priemerom drieku 2,8 - 3,3 mm a dĺžkou 50 - 90 mm, zoradené v uhle 34° (*D/*E) - viď strana 320

Za škody spôsobené nesprávnym použitím nesie výhradnú zodpovednosť používateľ. Musia sa dodržiavať všeobecne uznávané predpisy o prevencii nehôd a priložené bezpečnostné informácie.

SK

3 Bezpečnostné pokyny

3.1 Všeobecné bezpečnostné pokyny

- Nástadie smú obsluhovať iba osoby, ktoré si prečítali a porozumeli prevádzkovým / bezpečnostným pokynom k nástadiu.
- Pri manipulácii, obsluhu a údržbe nástadia noste vhodnú ochranu očí pred lietajúcimi predmetmi. Zodpovednosťou zamestnávateľa je vynútiť, aby používatel a všetci ostatní pracovníci v blízkosti pracoviska používali pri používaní nástadia ochranu očí. Odporúča sa tiež nosiť prilbu, aby ste predišli riziku poranenia lietajúcimi úlomkami. Pri používaní nástadia sa odporúča nosiť ochranu sluchu v blízkosti alebo na priamo na stavenisku, aby nedošlo k poškodeniu sluchu.
- Obleč sa poriadne. Nenoste voľné oblečenie alebo šperky, pretože by sa mohli zachytiť v pohyblivých častiach. Pri práci s nástadím sa odporúčajú gumené rukavice a protišmyková obuv. Noste ochranu vlasov hlavne na dlhé vlasy. Pri údržbe nástadia vždy noste rukavice, najmä keď je ešte horúce.
- Pri práci s nástadím udržiavajte rovnováhu tela, neprekračujte povolenú mieru.
- Nástadie, zásobník plynu, nabíjačku a akumulátor uchovávajte mimo dosahu detí. Nástadie je nebezpečné v rukách neškolených osôb.

3.2 Bezpečnostné varovanie nastreľovacieho prístroja

- Pred použitím nástadie prekontrolujte: skontrolujte, či je nástadie v poriadku. Skontrolujte vychýlenie, ohnuté pohyblivé časti alebo iné podmienky, ktoré môžu mať vplyv na činnosť nástadia. Nástroj, ktorý nie je v poriadku, sa nesmie používať.
- Nástadie by sa nemalo upravovať, pokiaľ to nie je povolené v príručke k nástadiu. Po vykonaní úpravy môže nástroj neočakávane fungovať a spôsobiť nebezpečenstvo.
- Vždy vychádzajte z toho, že nástadie obsahuje klince. Neukazujte nástadie na seba ani na nikoho, či už obsahuje klince alebo nie.
- Nástadie nepoužívajte, pokiaľ nie je pevne položené na pracovnej ploche. Nikdy nestláčajte náustok nástadia proti ruke alebo inej časti tela.
- Nedržte a neprenášajte nástadie s prstom na spúšti.
- Nástadie nie je určené na použitie vo výbušnom prostredí. Nástadie vytvára iskry a výfukové plyny tiež spôsobujú možné nebezpečenstvo vznietenia vysoko horľavého paliva alebo plynu. Nepoužívajte nástroj v takomto prostredí. Počas používania alebo manipulácie s nástadím a palivovým článkom nefajčite.
- Nástadie udržiavajte opatrne. Podrobné pokyny pre správnu údržbu nástadia nájdete v pokynoch na údržbu nástadia (kapitola 8).
- Nástadie udržiavajte v čistom stave, po práci zotrite masť alebo olej. Na čistenie nástroja nepoužívajte žiadne čistiace prostriedky na báze rozpúšťadiel. Je možné, že rozpúšťadlo poškodí gumové alebo plastové komponenty nástadia. Masť rukoväť a telo môžu spôsobiť náhodné spadnutie nástroja a zranenie osôb v okolí.

- Na mazanie používajte iba mazací olej uvedený v tomto návode. Použitie iného mazania môže spôsobiť poškodenie náradia a znamená riziko nesprávnej činnosti, ktorá by mohla poraniť obsluhu.
- Nepoužívajte náradie na príliš tvrdé alebo mäkké materiály. Tvrdý materiál môže nechty dobre odraziť, môže spôsobiť zranenie ľudí, cez mäkký materiál môže kliniec ľahko preniknúť a spôsobiť poranenie. Klince aplikujte iba do vhodných stavebných povrchov.
- Náradie je potrebné používať v dobre vetraných priestoroch. Nevdychujte výfukové plyny, dym ani plyn, pretože sú potenciálne nebezpečné pre ľudské telo.
- Náradie nepoužívajte na inú prácu, ako je určená. Nepoužívajte nástroj predovšetkým ako kladivo, náraz do nástroja zvýši riziko prasknutia tela a môže viesť k nesprávnej funkcii nástroja.
- Pri uvoľňovaní spúšte ju neuvolnite a nechajte ju skočiť dopredu. Vedte ju pomaly dopredu. Existuje riziko zovretia prstov.
- Buďte v strehu, sústreďte sa na svoju prácu a pri práci s náradím buďte opatrní. Nepoužívajte nástroj, ak ste unavení, po požití drog alebo alkoholu alebo keď ste pod vplyvom liekov.
- Neaplikujte klince do ďalších klincov.
- Po aplikácii klinca môže nástroj odskočiť („spätný ráz“) spôsobiť, že sa pohybuje od pracovnej plochy. Aby ste znížili riziko poranenia, spätý ráz riadte vždy takto: Vždy udržiajte kontrolu nad nástrojom a umožnite mu pohybovať sa od pracovnej plochy. Ruky nevyrovňavajte úplne, pri použití náradia ich vždy majte ohnuté.
- Pri práci blízko okraja pracovnej plochy alebo v strmých uhloch buďte opatrní, aby ste minimalizovali rozlomenie, prasknutie alebo štiepenie alebo odrazenie klincov od povrchu, ktoré môžu spôsobiť zranenie.
- Ruky a telo držte ďalej od oblastí vypúšťania klincov z nástroja.
- Náradie nepoužívajte s iným zdrojom energie, ako je uvedené v príručke k náradiu.
- Pri aplikácii klincov do existujúcich stien alebo iných slepých oblastí buďte obzvlášť opatrní, aby ste zabránili kontaktu so skrytými predmetmi alebo osobami na druhej strane (napr. drôty, rúry).
- Pri pripájaní elektrických káblov sa uistite, či nie sú napájané. Nástroj držte iba za izolované upínacie plochy. Používajte iba klince určené na inštaláciu elektrických káblov. Skontrolujte, či kliniec nepoškodil izoláciu elektrických káblov. Kliniec, ktorý poškodzuje izoláciu elektrických káblov, môže viesť k úrazu elektrickým prúdom a požiaru.

SK

3.3 Bezpečnostné varovanie zásobníkov plynu

- Zásobník plynu je vysokotlaková fľaša na skvapalnený plyn. Chráňte ju pred iskrou, ohňom alebo vysokými teplotami a výbušným prostredím. Neprepichujte fľašu ani sa nepokúšajte otvoriť zásobník plynu.
- Obsah zásobníka plynu je mimoriadne horľavý, udržiajte ho mimo dosahu všetkých zdrojov zapálenia.
- Nenechávajte palivový článok na priamom slnečnom svetle. Náradie nepoužívajte pri teplotách vyšších ako 50°C (120°F). Prehriatie zásobníka plynu môže mať za následok výbuch alebo požiar.
- Palivový článok alebo náradie neskladujte pri teplotách nad 50°C (120°F). Vysoká teplota môže spôsobiť výbuch alebo požiar a uvoľnenie horľavých plynov. Pokiaľ náradie nepoužívate, uchovávajte ho mimo dosahu zdrojov vysokej teploty alebo priameho slnečného žiarenia.

- Po spotrebovaní paliva nespáľujte plechovku. Postupujte podľa pokynov na recykláciu na plechovke. Prázdny zásobník plynu recyklujte podľa miestnych zákonov. Nepokúšajte sa doplniť zásobník plynu alebo spáliť prázdny palivový článok.
- Používajte iba zásobník plynu odporúčaný spoločnosťou fischer. Prečítajte si kartu bezpečnostných údajov, aby ste pochopili viac o obsahu zásobníkov plynu.
- Zásobník plynu odstráňte, keď: Nepoužívate, vykonávate údržbu alebo opravy, odstraňujete uviaznuté kľince, presúvate nástroj na nové miesto alebo keď je nástroj mimo dohľadu alebo kontroly obsluhy.

3.4 Bezpečnostné varovanie batérie

- Používajte iba batérie, ktoré dodáva spoločnosť fischer.
- Batériu recyklujte v súlade s miestnymi zákonmi. Batériu nespáľujte, neprepichujte a nedrvte.
- Batériu neponárajte do vody alebo iných tekutín. Batériu nevystavujte dažďu ani snehu.
- Nevystavujte akumulátor alebo náradie nabité priamym slnečným žiarením. Náradie nepoužívajte pri teplotách vyšších ako 50°C (120°F). Prehriatie batérie môže mať za následok výbuch alebo požiar.
- Zabráňte priamemu kontaktu kontaktov batérie s kovovými alebo vodivými materiálmi.
- Batérie nabíjajte každé 3 mesiace, aj keď náradie nepoužívate, aby ste zabránili ich nadmernému vybitiu.
- Batériu vyberte, keď: Nepoužívate, nevykonávate údržbu alebo opravy, vyberáte kľince, premiestňujete nástroj na nové miesto alebo keď je nástroj mimo dohľadu alebo kontroly operátora.
- Ak máte akékoľvek problémy s batériou, zavolajte na pohotovostný kontakt (24-hodinové číslo): (001) 352 323 3500 alebo GBK/Infotrac ID 93435 (USA pre domácnosti) zvnútra USA/KANADY (TOLL ZADARMO): 1 800 535 5053

SK 3.5 Bezpečnostné varovanie nabíjačky batérií

- Nepoužívajte nabíjačku batérií vo výbušnom prostredí. Elektrické zariadenie nie je určené na použitie v takomto prostredí.
- Nenabíjajte batériu vonku alebo pri teplotách pod 5°C (40°F).
- Nenabíjajte batériu na priamom slnečnom svetle alebo pri teplotách nad 50°C (120°F).
- Neponárajte nabíjačku do vody alebo iných tekutín. Nevystavujte nabíjačku dažďu alebo snehu.
- Nepoužívajte nabíjačku, ak je poškodený kábel alebo je poškodená.
- Odpojte nabíjačku ťahaním za zástrčku, nie ťahaním za kábel.
- Nabíjačku ničím nezakrývajte.
- Ako zdroj energie nabíjačky nepoužívajte zosilňovací transformátor alebo generátor motora.
- Pred prvým použitím nabíjajte batériu najmenej 1,5 hodiny.

4 Popis

4.1 Prehľad nástroja

1. Ovládač pre nastavenie hĺbky
2. Tlačidlo pre kľince
3. Zásobník
4. Stav LED batérie
5. Spúšť
6. Štrbiny pre chladiaci vzduch / prachový filter
7. Priehradka na zásobníky plynu
8. Batéria
9. Tlačidlo na uvoľnenie batérie
10. Háčik na opasok alebo krokvu
11. Bezpečnostná spona



SK

4.2 Ovládač pre nastavenie hĺbky

Ovládač pre nastavenie hĺbky je možné použiť na zníženie hĺbky a na výber spôsobu nastavenia klincov - licovaného alebo úplne zapusteného. Pri krátkom nasadení nosa sú klince hlboko vsadené. Otočením ovládača a predĺžením nosovej časti sa zníži hĺbka aplikácie klinca.

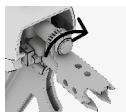

Krátky predný diel =
veľká hĺbka aplikácie



Dlhý predný diel =
zmenšená hĺbka aplikácie

4.3 Zásobník

Náradie je vybavené zásobníkom s uhlom 34°. Kapacita zásobníka klincov je 60 klincov.

4.4 Indikácia stavu LED batérie

Po vložení batérie do náradia indikujú LED diódy výkon batérie a stav náradia.

Postavenie	Význam
Všetky tri LED diódy svietia nazeleno	Nástroj je pripravený a úroveň kapacity sa pohybuje medzi 100% a 60%.
Dve LED diódy svietia na zeleno	Nástroj je pripravený a úroveň kapacity sa pohybuje medzi 60% a 30%.
Jedna LED svetlozelená	Nástroj je pripravený a úroveň kapacity sa pohybuje medzi 30% a 10%.
Jedna LED bliká zeleno	Nástroj je pripravený a úroveň kapacity sa pohybuje medzi 10% a 5%.
Jedna LED svetlo červená	Nástroj je pripravený a úroveň kapacity je nižšia ako 5% a čoskoro by sa mal nabiť.
Všetky tri LED svetlá blikajú načerveno	Nástroj má určité problémy a nemal by sa už používať, ďalšie informácie o opätovnom použití nástroja nájdete v časti Riešenie problémov (kapitola 9).

4.5 Prachový filter

Prachový filter v zadnej časti náradia je možné vybrať a vyčistiť, alebo vymeniť za znečistený. Na uvoľnenie krytu prachového filtra použijete skrutkovač alebo niečo podobné a zasuňte ho do otvoru v spodnej časti krytu. Otočením skrutkovača smerom dole uvoľníte kryt a vyberte prachový filter. Vyčistite prachový filter stlačeným vzduchom. Na čistenie filtra nepoužívajte vodu ani olej. Po vyčistení zasuňte prachový filter späť rovnakým spôsobom, ako bol vybraný, a nasadte kryt späť zatlačením späť do zaistenej polohy.

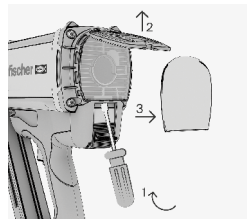

4.6 Kryt priestoru pre zásobníky plynu

Otvorte kryt zásobníkov plynu potiahnutím za dvere a otočte. Kryt zásobníkov plynu musí byť úplne otvorený, aby bolo možné vložiť zásobník plynu. Po vložení zásobníku plynu opäť zatvorte dvere.

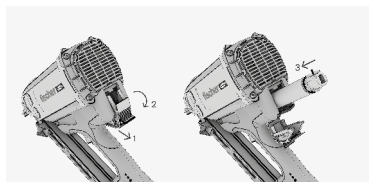

4.7 Háčik na opasok alebo krokvu

Háčik je možné ľahko prispôsobiť použitiu ako háčik na opasok alebo krokvu. Za týmto účelom vyberte batériu a otočte háčik do požadovanej polohy.

SK

5 Príslušenstvo

Používajte iba originálne príslušenstvo fischer. Kompletný sortiment príslušenstva nájdete na internetovej stránke www.fischer-international.com alebo si pozrite hlavný katalóg fischer.



B 7.2V
Kód: 553415



BC 7.2V
Kód: 560040 (EU), 560041 (UK),
560042 (US), 560043 (AUS)
A prípadne ďalšie varianty.



fischer klince do dreva (FF klince)



fischer zásobníky plynu
Kód: 553416, 538211
Príklad ilustrácie.

Popis produktu	Kód
Balenie klincov a zásobníkov plynu	
FF NFP 51x2.8mm Ring Bright	534693
FF NFP 63x2.8mm Ring Bright	534694
FF NFP 75x2.8mm Ring Bright	534695
FF NFP 75x3.1mm Ring Bright	534699
FF NFP 90x3.1mm Smooth Bright	534700
FF NFP 51x2.8mm Ring Galv	534703
FF NFP 63x2.8mm Ring Galv	534704
FF NFP 63x3.1mm Ring Galv	534705
FF NFP 75x2.8mm Ring Galv	534706
FF NFP 75x3.1mm Ring Galv	534707
FF NFP 90x3.1mm Ring Galv	534701
FF NFP 90x3.1mm Smooth Galv	534702
FF NFP 51x2.8mm Ring HDG	558077
FF NFP 63x2.8mm Ring HDG	558075

Popis produktu	Kód
Balenie klincov a zásobníkov plynu	
FF NFP 63x3.1mm Ring HDG	558076
FF NFP 75x2.8mm Ring HDG	534710
FF NFP 90x3.1mm Smooth HDG	558078
FF NFP 51x2.8mm Ring SS304	534713
FF NFP 63x2.8mm Ring SS304	534714
FF NFP 63x3.1mm Ring SS304	534779
FF NFP 75x3.1mm Ring SS304	534716
FF NFP 90x3.1mm Smooth SS304	534717
Balenie klincov	
FF NP 51x2.8mm Ring Galv	558081
FF NP 63x2.8mm Ring Galv	558082
FF NP 63x3.1mm Ring Galv	558083
FF NP 75x2.8mm Ring Galv	558084
FF NP 75x3.1mm Ring Galv	558085
FF NP 90x3.1mm Ring Galv	558079
FF NP 90x3.1mm Smooth Galv	558080

6 Počiatočná prevádzka / nastavenie

6.1 Vloženie zásobníku plynu

Ak používate nový zásobník plynu, postupujte takto:

Na zásobníku plynu obj. Č. 553416 odstráňte bezpečnostný uzáver a zátku na dávkovacom ventilu.

Na zásobníku plynu obj. Č. 538211 stačí zapojiť dávkovací ventil.

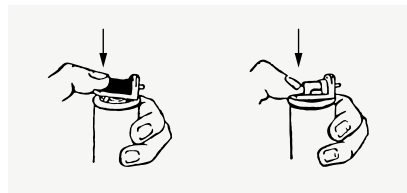
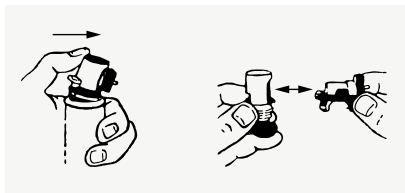

Otvorte kryt priehradky na zásobníky plynu v zadnej časti nástroja. Vložte zásobník plynu do priehradky tak, aby dávkovací ventil zásobníka plynu smeroval nahor a aby zapadol do červeného adaptéra náradia. Znovu zatvorte kryt priestoru pre zásobníky plynu.

6.2 Vloženie batérie

Vložte batériu do náradia a skontrolujte, či je správne zapojená. Po namontovaní akumulátora sa rozsvietia LED kontrolky stavu akumulátora, ktoré zobrazujú úroveň kapacity akumulátora alebo stav náradia.

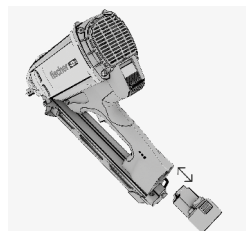

SK

6.3 Vloženie klincov do zásobníka

Zasuňte pás klincov do zásobníka tak, aby klince smerovali k hrotu nástroja. Dbajte na to, aby ste úplne zatlačili pás na klince cez bezpečnostnú sponu. Teraz zatlačte späť tlačidlo až na koniec zásobníka a kontrolovane ho uvoľnite. Tlačidlo sa zapína pod pásom na klince a tlačí klince smerom nahor.

Varovanie: Dávajte pozor, aby ste pri jeho uvoľňovaní držali prsty mimo dráhy tlačidla, inak hrozí riziko poranenia.



7 Použite

7.1 Aplikácia klincov

1. Skontrolujte nastavenie hĺbky aplikácie.
2. Dajte náustok do kontaktu s pracovnou plochou.
3. Prístroj zatlačte na pracovnú plochu až na doraz a až kým nebudete počuť bežiaci ventilátor.
4. Skontrolujte, či je náustok správne umiestnený na pracovnej ploche.
5. Stlačením spúšte aplikujte klince.
6. Po aplikácii klinca nástroj úplne zdvihnite z pracovnej plochy, teraz je nástroj opäť pripravený na ďalšieho klinca klinca.
7. Skontrolujte polohu klinca, ak nie je aplikovaný dostatočne hlboko alebo príliš hlboko od povrchu, upravte hĺbku aplikácie pomocou ovládača nastavenia hĺbky, aby ste dosiahli čo najlepšie výsledky aplikácie.
8. Po ukončení práce s náradím alebo pred tým, ako ho necháte bez dozoru, vždy vyberte zásobník plynu a akumulátor.

7.2 Vyprázdnenie nastreľovacieho nástroja

7.2.1. Vyberte batériu

Stlačte červené uvoľňovacie tlačidlo na spodnej časti batérie a vyberte ju z náradia.

7.2.2. Vyberte zásobník plynu

Otvorte priehradku na zásobníky plynu (pozri kapitolu 4.8) a vyberte zásobník plynu. Znovu zatvorte kryt priehradky.

7.2.3. Vyroženie zásobníka

Stlačte červené tlačidlo na tlačidle na klince a kontrolovaným spôsobom ho vráťte do pôvodnej polohy. Teraz zatlačte bezpečnostnú sponu v zásobníku smerom nadol a odstráňte pás na klince.

7.3 Používanie nabíjačky batérií

Ak chcete nabiť batériu, pripojte nabíjačku batérií BC 7.2V. Keď je nabíjačka batérií správne zapojená, rozsvieti sa zelená LED dióda a nabíjačka je pripravená na použitie. Ak chcete nabiť batériu, vložte batériu do nabíjačky batérie správnym spôsobom. Ak sa batéria nabíja správne, rozsvieti sa červená LED dióda. Keď pripojíte batériu a rozsvieti sa zelená LED dióda, batéria je už úplne nabitá a nie je potrebné ďalšie nabíjanie.

Keď je batéria úplne nabitá, rozsvieti sa zelená LED dióda namiesto červenej. Úplné nabitie prázdnej batérie trvá asi 1,5 hodiny. Ak bude červená a zelená LED dióda blikať striedavo, došlo k problému alebo poruche batérie a batéria sa už nesmie používať.

8 Údržba

8.1 Starostlivosť o nastreľovací prístroj

- Nástroje pravidelne čistite handričkou.
- Miesta úchopu musia byť bez oleja a mastnoty.
- Na čistenie nepoužívajte tlakové čističe ani tečúcu vodu.
- Používajte iba čistiaci sprej fischer. Nepoužívajte čistiace spreje so silikónom.
- Nástroje nikdy nepoužívajte, ak sú blokované vzduchové otvory.

8.2 Čistenie nastreľovacieho prístroja

Poznámka: Nástroje musí byť pravidelne čistené a udržiavané. Odporúčame, aby ste vykonali servisnú prehliadku, minimálne po aplikácii 20.000 klincov.

- Nástroje očistite, ak sa stále častejšie vyskytujú poruchy, napríklad zlyhanie zapalovania.
- Na čistenie používajte iba čistiacu súpravu fischer a dodržujte ilustrované pokyny na čistenie priložené k čistiacej súprave.
- Na zaistenie bezpečnej a spoľahlivej prevádzky používajte iba originálne náhradné diely fischer.

Nasledujúce ilustrácie (pozri nasledujúcu stranu) popisujú proces čistenia všetkých nastreľovacích prístrojov fischer poháňaných plynom.

SK

Znázornený prístroj je príkladom všetkých nastreľovacích prístrojov fischer poháňaných plynom.



Danger

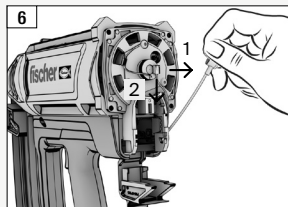
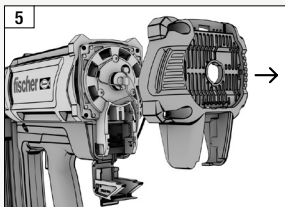
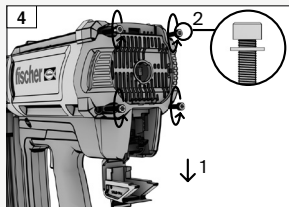
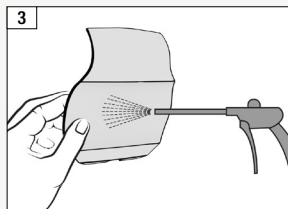
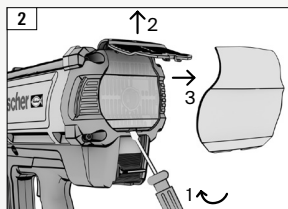
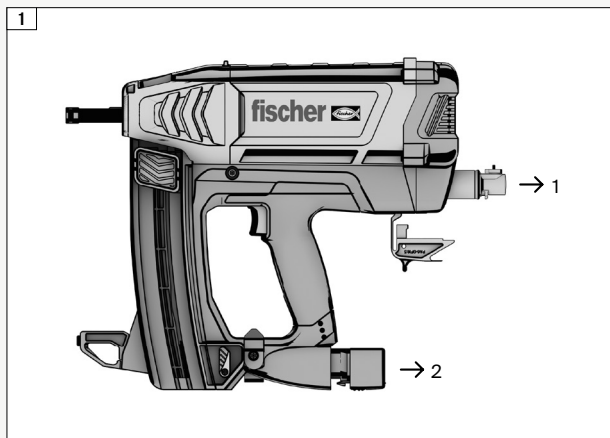

SK

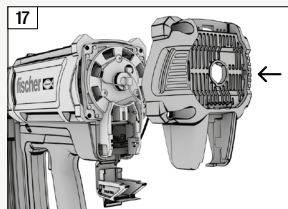
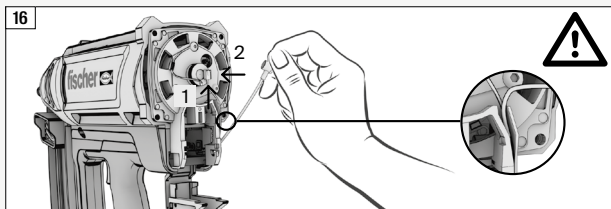
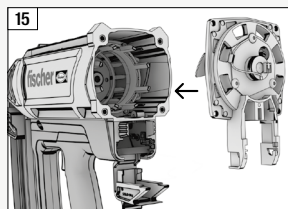
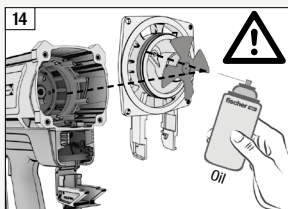
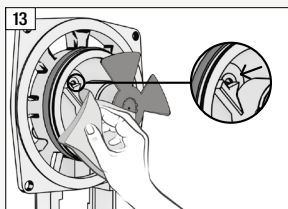
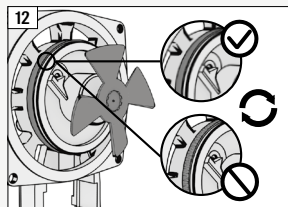
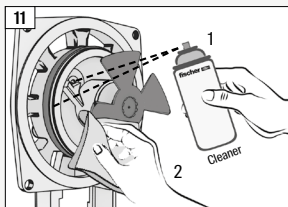
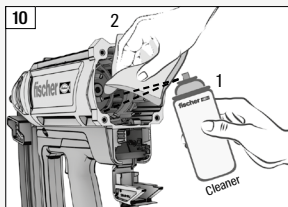
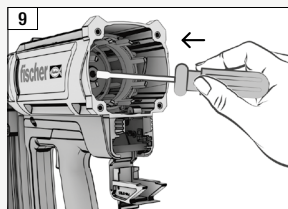
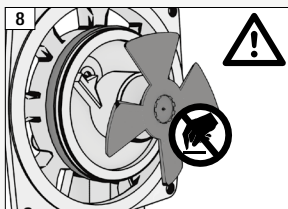
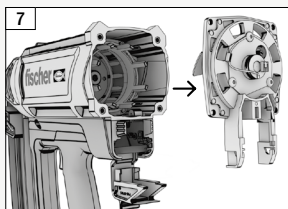

SK

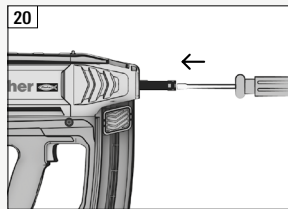
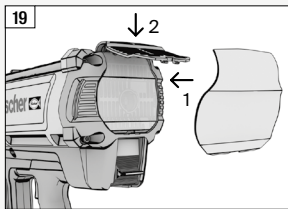
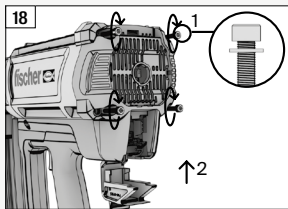

9

Riešenie problémov

Ak problém, ktorý sa vyskytol, nie je uvedený v zozname nižšie alebo ak ho nemôžete vyriešiť sami, kontaktujte svojho fischer predajcu. Prístroj okamžite prestaňte používať.

Porucha	Možná príčina	Je potrebné prijať opatrenia
Klince sú zarazené nie dostatočne hlboko.	Hnacia sila je príliš nízka.	→ Otáčaním ovládača nastavenia hĺbky znižujete dĺžku náustku.
	Klince sú príliš dlhé.	→ Používajte kratšie alebo hladké klince.
	Pracovný povrch je príliš tvrdý.	→ Použite inú metódu upevnenia.
Klince sú zarazené príliš hlboko.	Hnacia sila je príliš vysoká.	→ Otáčaním ovládača nastavenia hĺbky zvýšite dĺžku nástavca.
	Klince sú príliš krátke.	→ Používajte dlhšie klince alebo klince s krúžkovou stopkou.
Klince sa ohýbajú.	Hnacia sila je príliš nízka.	→ Otáčaním ovládača nastavenia hĺbky znižujete dĺžku náustku.
	Klince sú príliš dlhé.	→ Použite kratšie alebo hladké klince a skontrolujte, či na dreve nie hrče.
Pred použitím všetkých klincov v balení je zásobník plynu prázdny.	Vysoká spotreba plynu v dôsledku častého stlačenia nástroja jeho stlačením na pracovnú plochu bez aplikácie klinca.	→ Vyvarujte sa uvedeniu nástroja do činnosti bez aplikácie klincov.

Porucha	Možná príčina	Je potrebné prijať opatrenia
Nosný diel sa po aplikácii klinca nevrátil do pôvodnej polohy.	V nose sa zasekol kliniec.	→ Náustok od klincov vyčistíte napr. pomocou skrutkovača.
Nie sú aplikované žiadne klince, ale ventilátor beží.	Preprava klincov už nefunguje.	→ Skontrolujte pásik na klince, ak je poškodený, použite nový. Vyčistite zásobník a náustok.
	Zásobník plynu je prázdny.	→ Vložte nový zásobník plynu.
	Nesprávna poloha hnacieho piestu.	→ Hnací piest zatlačte úplne do pôvodnej polohy.
	Častá nesprávna poloha hnacieho piestu.	→ Vyčistíte náradie podľa popisu v kapitole 8.
	Náradie nejazdí kvôli znečistenej sviečke.	→ Vyčistíte náradie podľa popisu v kapitole 8.
Nie sú aplikované žiadne klince a ventilátor nefunguje.	Uvoľnil sa vysokonapäťový kábel pre sviečku.	→ Otvorte zadnú časť náradia a znova pripojte vysokonapäťový kábel.
	Nedostatok klincov zásobníku.	→ Vložte nové klince do zásobníka.
	Batéria je vybitá.	→ Vymeňte batériu za úplne nabitú.
	Uvoľnil sa elektrický kábel ventilátora.	→ Otvorte zadnú časť náradia a znova zapojte kábel ventilátora.

SK

10 Ochrana životného prostredia

Dodržiujte národné predpisy o ekologickej likvidácii a recyklácii použitých strojov, obalov a príslušenstva.

Batérie sa nesmú likvidovať spolu s bežným odpadom.

Zabráňte kontaktu akumulátorov s vodou.



Iba pre krajiny EÚ: Elektrické náradie nikdy neodhadzujte do domového odpadu! V súlade s európskou smernicou 2012/19/EÚ o použitých elektronických a elektrických zariadeniach a ich implementácii do vnútroštátnych právnych systémov sa použité elektrické náradie musí zozbierať osobitne a odovzdať na recykláciu zodpovedajúcu životnému prostrediu.

Pred likvidáciou vybite akumulátor v elektrickom náradí. Zabráňte skratu kontaktov (napr. Ich ochranou lepiacou páskou).

11 Záruka

Ďalšie informácie týkajúce sa záručných podmienok vám poskytne miestny predajca alebo zástupca spoločnosti fischer.

12 Technické údaje



*1)
Regulation 2A of S.I. 2008/1597
2006/42/EC (MSD),
2014/35/EU (LVD),
2014/30/EU (EMC),
2011/65/EU (RoHS),
2012/19/EU (WEEE)

*2)
ISO 8662-11+A1,
BS EN 60745-1+A11,
BS EN 60745-2-16,
BS EN 55014-1,
BS EN 55014-2,
BS EN ISO 12100,
BS EN ISO 11148-13,
BS EN 12549+A1

(doplnkový pre nabíjačku batérií):
BS EN 60335-1+A13,
BS EN 60335-2-29+A11

(doplnková pre batériu):
BS EN 62133-2

*3)

Názov modelu:	FGW 90F
Typ náradia:	Plynová kľincovačka
Rozmery (D x Š x V):	390 x 108 x 381 mm
Menovitá vstupná nabíjačka batérií:	100-240 Vac, 50/60 Hz
Doba nabíjania batérie:	90 minút
Kapacita batérie:	≥ 2500 mAh
Napätie batérie:	7.2 Vdc
Prevádzková teplota:	-7 °C (19°F) ~ 49 °C (120°F)

Charakteristické hodnoty hluku podľa BS EN 12549+A1.

Hladina akustického tlaku vážená A na pracovnej stanici, LEA:	96.2 dB
Hladina akustického výkonu podľa váženia A, LWA:	101.0 dB
Maximálna okamžitá hladina akustického tlaku váženého na C na pracovnej stanici:	< 130 dB
Odchýlka merania (štandardná):	2.5 dB
Hodnota vibrácií podľa ISO 8662-11+A1:	2.64 m/s ²
Odchýlka merania (štandardná):	1.32 m/s ²
Špecifikácia kľincov:	Uhol 34°, priemer 2.8 - 3.3 mm, dĺžka 50 - 90 mm, papierový pás

SK

13

Podrobný pohľad a zoznam náhradných dielov

13.1 Podrobný pohľad nastreľovacieho prístroja

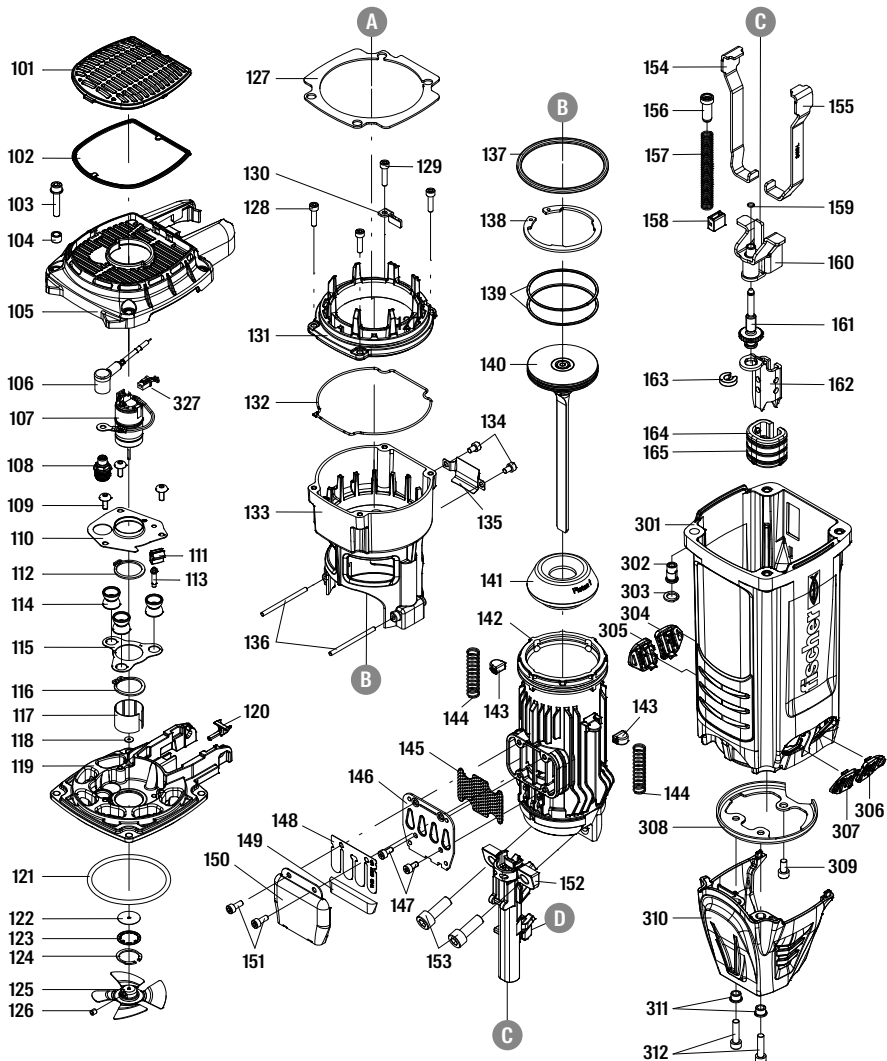

SK

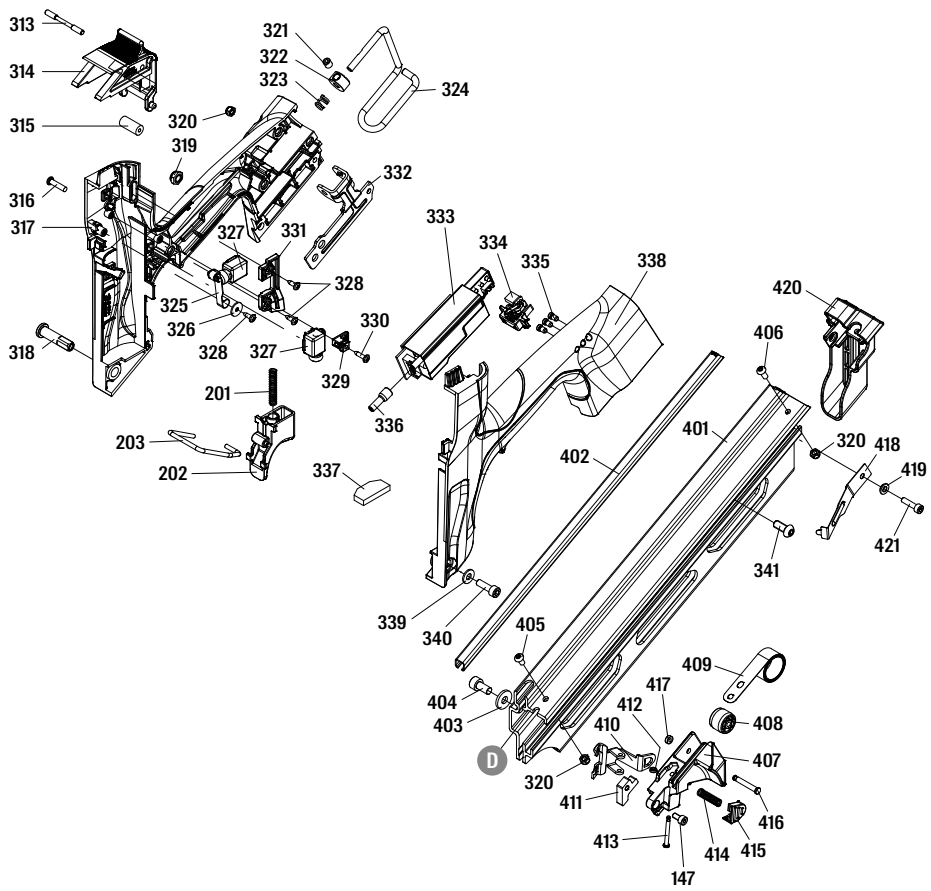

SK

13.2 Zoznam náhradných dielov

#	Názov dielu	#	Názov dielu
101	Deflektor	133	Spalovacia komora
102	Filtračná jednotka	134	Skrutka so šesťhrannou hlavou
103	Skrutka s plochou podložkou	135	Podložka
104	Dištančný stĺpik	136	Pripnúť
105	Čiapka	137	O - krúžok
106	Súprava kábla vysokého napätia	138	C - krúžok
107	Motorová jednotka	139	Piestny krúžok
108	Zapaľovač	140	Jednotka vodiča
109	Polkruhová šesťhranná skrutka	141	Nárazník
110	Polohovací list	142	Válec
111	Uzemňovací drôt	143	Komora na spalovanie nárazov
112	C - krúžok	144	Bezpečnostná jar
113	Polohovací hriadeľ	145	Výfuková doska
114	Tlmičový prvok	146	Zariadenie výfukov
115	Dištančná vložka	147	Skrutka so šesťhrannou hlavou
116	C - krúžok	148	Červený ventil
117	Motor rukávov	149	Čistič
118	Hriadeľ podložka-motor	150	Deflektor
119	Koncová spalovacia komora	151	Skrutka so šesťhrannou hlavou
120	Adaptér palivového konca	152	Nosový kus
121	O - krúžok	153	Skrutka so šesťhrannou hlavou
122	Tuleň	154	Bezpečnosť C (pravá)
123	Tesniaca doska-motor	155	Bezpečnosť C (ľavá)
124	In-koncentrický krúžok	156	Bezpečnostný tyč
125	Montáž chladiacej ventilátora	157	Bezpečnostná jar
126	Skrutka so šesťhrannou hlavou	158	Tlmičový prvok
127	Dištančná vložka	159	Samozamykajúce sa externé orechy
128	Skrutka so šesťhrannou hlavou	160	Bezpečnostná jednotka B
129	Skrutka so šesťhrannou hlavou	161	Nastavte jednotku axie
130	Sprievodca	162	Bezpečnosť A
131	Horná spalovacia komora	163	Prstenc
132	Balenie	164	Ochranné púzdra

#	Názov dielu
165	Pevný prsten
201	Jar
202	Spušť
203	Bezpečnosť
301	Telo zbrane
302	Uzatváracia matica
303	Podložka
304	Bezpečnostný kryt
305	Bezpečnostný kryt
306	Bezpečnostný kryt
307	Bezpečnostný kryt
308	Držiak válcov
309	Skrutka so šesťhrannou hlavou
310	Krytá bezpečnosť
311	Kryt podložky - nos
312	Skrutka so šesťhrannou hlavou
313	Čap krycieho viečka
314	Palivový pohon
315	Ovládač palivového paliva
316	Skrutka s uzáverom
317	Zaobchádzajte s jednotkou
318	Rukojetka
319	Poistná matica
320	Poistná matica
321	Skrutka so šesťhrannou hlavou
322	Poloha polohy
323	Jarný uchovávač
324	Háček na pás
325	Jednotka páky spínača ventilátora motora
326	Plochá podložka
327	Motorový kábel
328	Samostahový šrub
329	Držiaková jednotka
330	Samostahový šrub

#	Názov dielu
331	Polohovací list
332	Držiak raftového háčka
333	Montáž DPS
334	Spojovacia jednotka
335	LED Kryt
336	Izolačný rukáv
337	Dištančná vložka
338	Zaobchádzajte s jednotkou
339	Plochá podložka
340	Skrutka so šesťhrannou hlavou
341	Polkruhovú šesťhrannú skrutka
401	Časopis A
402	Oceľový kanál
403	Plochá podložka
404	Skrutka so šesťhrannou hlavou
405	Polkruhovú šesťhrannú skrutka
406	Polkruhovú šesťhrannú skrutka
407	Ochrana krytu motora
408	Koľajový prvok
409	Jar
410	Posúvač
411	Štvorcové unts
412	Zachovač
413	PIN spuštenia pivot
414	Jar
415	Rukavice
416	Valčekový špendlík
417	Pu zachovač
418	Stop nechtovej doske
419	Tesnenie
420	Ochrana krytu motora
421	Skrutka so šesťhrannou hlavou

SK

Tartalomjegyzék

1. Megfelelőségi nyilatkozat	335
2. Rendeltetésszerű használat	335
3. Biztonsági utasítások	
3.1 Általános biztonsági utasítások	336
3.2 Biztonsági figyelmeztetés – Szegbeverő	336 - 337
3.3 Biztonsági figyelmeztetés – Gázpatron	337 - 338
3.4 Biztonsági figyelmeztetés – Akkumulátor	338
3.5 Biztonsági figyelmeztetés – Akkutöltő	338
4. Leírás	
4.1 A szegbeverő áttekintése	339
4.2 Forgatógomb a beütési mélység beállítására	340
4.3 Tár	340
4.4 Az akku és a készülék LED-státuszkijelzője	340
4.5 Porszűrő	341
4.6 A gázpatronrekesz fedele	341
4.7 Öv- vagy szarufakampó	341
5. Tartozékok	342
6. A készülék üzembehelyezése	
6.1 A gázpatron behelyezése	343
6.2 Az akku behelyezése	343
6.3 A szegek betöltése a táriba	343
7. Használat	
7.1 Szegbeverés	344
7.2 A készülék szétszedése	344
7.2.1 Az akku kiemelése	344
7.2.2 A gázpatron kiemelése	344
7.2.3 A tár kiemelése	344
7.3 Az akkutöltő használata	344
8. Karbantartás	
8.1 A szegbeverő ápolása	345
8.2 A szegbeverő tisztítása	345 - 347
9. Hibaelhárítás	348 - 349
10. Környezetvédelem	350
11. Garancia	350
12. Műszaki adatok	351
13. Robbantott ábra és alkatrészlista	
13.1 Robbantott ábra	352 - 353
13.2 Alkatrészlista	354 - 355

1 Megfelelőségi nyilatkozat

Kizárólagos felelősséget vállalunk, hogy a gázzal működtetett FGW 90F szegbeverő az *1) irányelvek és *2) szabványok valamennyi vonatkozó rendelkezésének megfelelnek. Műszaki adatok a *3) alatt. (Lásd a 351. oldalt).



01.07.2021

Dr. Oliver Geibig
Üzletági és Műszaki Vezető
az Igazgatótanács Tagja

2 Rendeltetésszerű használat

Ez a gázzal működtetett szegbeverő készülék megfelelő szegek direktrögzésre alkalmas tömör fába, laminált lapba, rétegelt lemezbe, faforgácslapba, farostlemezbe és furnérlemezbe való beütésére szolgál. A szegbeverő, a gázpatron, az akku és a rögzítőelemek egyetlen műszaki egységet képeznek, ezért a hibamentes rögzítés kizárólag az ajánlott akku és gázpatron, illetve a fischer által gyártott szegek használata esetén biztosított. A készülék csak kéziszerszámként használandó.

- Ezzel a termékkel csak a fischer B 7.2V akkut használja (*A). Lásd a 342. oldalt.
- Az akku feltöltésére csak a fischer BC 7.2V akkutöltőt használja (*B). Lásd a 342. oldalt.
- Ezzel a termékkel csak a fischer gázpatront használja (*C). Lásd a 342. oldalt.
- Ezzel a termékkel csak 2,8–3,3 mm átmérőjű, 50–90 mm hosszú, 34° szögben tárazott szegeket használjon (*D/*E). Lásd a 342. oldalt.

A szakszerűtlen használatból eredő károkért kizárólag a felhasználó felelős. Az általánosan elfogadott balesetvédelmi előírásokat és a vonatkozó biztonsági utasításokat be kell tartani.

HU

3 Biztonsági utasítások

3.1 Általános biztonsági utasítások

- A készüléket csak olyan személyek használhatják, akik elolvasták és megértették az ahhoz tartozó használati útmutatót és biztonsági utasításokat.
- A készülék kezelése, használata és karbantartása során az esetlegesen elszabaduló alkatrészek miatt viseljen megfelelő védőszemüveget. A munkaadó felelőssége arról gondoskodni, hogy a készülék használója, valamint a munkahelyen jelenlévő valamennyi személy hordjon védőszemüveget. Az esetlegesen elszabaduló alkatrészek okozta sérülések kockázatának elkerülése érdekében ezenkívül védősisak használata is ajánlott. A munkahelyen, illetve annak közelében a halláskárosodás elkerülése érdekében ajánlott fülvédőt is viselni.
- Viseljen megfelelő ruházatot. Ne viseljen ékszert vagy laza öltözéket, mivel ezek beleakadhatnak a mozgó alkatrészekbe. A készülék használatához ajánlott gumikesztyűt és csúszásbiztos cipőt felvenni. A hosszú hajat össze kell fogni. A készülék karbantartása során mindig viseljen kesztyűt, különösen, ha a készülék még forró.
- A készülék használatakor tartsa meg az egyensúlyát, ne hajoljon túlzottan előre.
- Tartsa a készüléket, az üzemanyagcellát, az akkutöltőt és az akkut gyermekektől elzárva. A készülék hozzá nem értő személyek kezében veszélyes.

3.2 Biztonsági utasítások – Szegbeverő

- Használat előtt vizsgálja át a készüléket: nézze meg, nincs-e valami rosszul beállítva, nincsenek-e elhajolva a mozgó alkatrészek, vagy nem áll-e fenn olyan állapot, amely a készülék működését befolyásolhatja. Nem szabad olyan készüléket használni, amely nincs megfelelő üzemi állapotban.
- A készüléken a használati útmutatóban engedélyezett változtatásokon kívül nem szabad semmit sem megváltoztatni. Változtatás után ugyanis a készülék váratlanul viselkedhet, és veszélyessé válhat.
- Mindig abból induljon ki, hogy a készülék tartalmaz szkegeket. Sohase fordítsa a készüléket saját maga vagy mások irányába, függetlenül attól, hogy vannak-e benne szkegek, vagy sem. A készülék használatakor tartson távol mindenki mást, különösen a gyermekeket.
- Csak akkor indítsa el a készüléket, ha azt szilárdan a munkafelülethez nyomja. A készülék orr-részét sohase nyomja a kezének vagy más testrészének.
- Ne tartsa vagy vigye a készüléket ujjával a kioldón.
- A készüléket nem robbanásveszélyes környezetben való használatra szánták. A készülékben szikrák keletkeznek, és még a kibocsátott gáz is lángra tud lobbantani gyúlékony üzemanyagokat vagy gázokat. Ne használja tehát a készüléket ilyen környezetben. A készülék vagy a gázpatron használata vagy kezelése közben ne dohányozzon.
- Bánjon gondosan a készülékkel. Olvassa el a készülék helyes karbantartására vonatkozó részletes utasításokat a 8. pontban.
- Tartsa tisztán a készüléket, a munka végeztével mindig törölje le a zsírt vagy az olajat. Ne használjon oldószeralapú tisztítószert, mivel lehetséges, hogy az oldószer nem tesz jót a

készülék gumi vagy műanyag alkatrészeinek. Ha zsiros a markolat vagy a készülékház, az emiatt bekövetkező véletlen leejtés a közelben tartózkodó személyek sérüléséhez vezethet.

- A készülék kenéséhez, kérjük, mindig az ebben az útmutatóban szereplő kenőolajat használja. Egyéb kenőanyagok károkat okozhatnak a készülékben, ami hibás működéshez, közvetve pedig a felhasználó sérüléséhez vezethet.
- Ne használja a készüléket se túl kemény, se túl lágy anyagokhoz. A kemény anyagokról ugyanis visszapatlanhatnak a szegek, és sérülést okozhatnak, a lágy anyagokon pedig túl könnyen keresztülhatolhatnak, és elrepülhetnek. A szegeket tehát csak arra alkalmas rögzítési alapba üsse be.
- A készüléket csak jól szellőző térben szabad használni, hogy ne lélegezhessen be semmilyen égéstermék, füstöt vagy gázt, mivel ezek potenciális veszélyt jelentenek az emberi szervezet számára.
- Ne használja a készüléket a rendeltetésszerű használaton kívül más funkcióra, legfőképpen kalapácsként ne használja. A készüléket érő ütésekől ugyanis a készülékház eltörhet, ami hibás működést eredményezhet.
- Amikor elengedi a táron a szegtolót, ne engedje, hogy az hirtelen ugorjon előre, mert becsípheti az ujját.
- Legyen mindig éber, koncentráljon a munkára, a készülék használata során a józan belátása szerint cselekedjen. Sose használja a készüléket fáradtan, drog vagy alkohol fogyasztása után, vagy gyógyszer hatása alatt.
- Ugyanarra a helyre soha ne üssön be több szeget.
- Miután beütött egy szeget, a készülék visszaugorhat a munkafelületről („visszaütés”). A sérülések elkerülése érdekében kezelje mindig a következőképpen a visszaütést: Végig fogja erősen a készüléket, miközben a munkafelületről eltávolítja. A készülék használata közben karjait ne kinyújtva, hanem mindig behajlítva tartsa.
- Ha a munkafelület széle közelében vagy éles szögben kell szeget bevernie, a sérülések elkerülése érdekében próbálja meg megakadályozni a faanyag forgácsolódását, hasadását, szilánkosodását, illetve a szegek elrepülését vagy visszapatlanását.
- A szegbeverő kimeneti nyílását soha se tartsa a keze vagy más testrésze irányába.
- A készüléket kizárólag a használati útmutatóban megjelölt energiaforrással üzemeltesse.
- Különösen ügyeljen arra, hogy ha falba vagy egyéb beláthatatlan felületre rögzít szegeket, ne találja el a rejtett tárgyakat (pl. kábeleket, csöveket), illetve a túlloldalon tartózkodó embereket.
- Elektromos kábelek rögzítése esetén győződjön meg arról, hogy azok nincsenek áram alatt. A készüléket kizárólag a szigetelt markolatánál fogva tartsa, és csak elektromos kábelek rögzítésére kifejlesztett szegeket használjon. Ellenőrizze, hogy a szeg nem okozott-e kárt az elektromos kábel szigetelésében. A szigetelés sérülésének ugyanis áramütés vagy tűzveszély is lehet a következménye.

3.3 Biztonsági figyelmeztetés – Gázpatron

- A gázpatron egy nagynyomású, cseppfolyós gázt tartalmazó tartály. Tartsa távol szikrától, tűztől, ne tegye ki magas hőmérsékletnek és robbanásveszélyes környezetnek. Ne szúrja át, és ne próbálja meg felnyitni.
- A gázpatron tartalma rendkívül gyúlékony, tartsa tehát távol mindenféle gyújtóforrástól.
- Ne tegye ki a gázpatront közvetlen napsugárzásnak. A készüléket ne használja 50°C (120°F) feletti hőmérsékleten. A túlmelegedett gázpatron kigyulladhat vagy felrobbanhat.
- A gázpatront és a készüléket ne tárolja 50°C (120°F) feletti hőmérsékleten. A magas hőmérséklet robbanást, tüzet vagy a gyúlékony gázok kiszivárgását okozhatja. A használaton kívüli gázpatront ne tegye ki magas hőmérsékletnek és közvetlen napsugárzásnak.

- A gázpatron elhasználása után se égesse el a tartályt, hanem kövesse az azon feltüntetett újrahasznosítási utasításokat és a helyi előírásokat. Ne próbálja meg az üres patronot újratölteni vagy elégetni.
- Csak a fischer által ajánlott gázpatronokat használja. A gázpatron tartalmáról a biztonsági adatlapból tájékozódhat.
- A következő esetekben távolítsa el a gázpatront: amikor nem használja, karbantartás vagy javítás során, beszorult szegek eltávolításakor, amikor a készüléket egy másik helyre viszi át, vagy nem tudja felügyelni.

3.4 Biztonsági figyelmeztetés – Akkumulátor

- Csak a fischer akkumulátorait használja.
- Az akku újrahasznosításánál a helyi előírásokat kövesse. Az akkut ne égesse el, ne szűrje át, ne nyomja össze.
- Ügyeljen arra, hogy az akku ne merüljön vízbe vagy más folyadékba. Az akkut ne érje eső vagy hó.
- Ne tegye ki az akkut vagy az akkuval ellátott készüléket közvetlen napsugárzásnak. A készüléket ne használja 50°C (120°F) feletti hőmérsékleten. A túlmelegedett akku kigyulladhat vagy felrobbanhat.
- Ne engedje, hogy a pólusokhoz fém vagy más vezető anyag érjen.
- Háromhavonta töltsse fel az akkut, akkor is, ha nem használja a készüléket, ezzel meg tudja akadályozni, hogy az akku magától teljesen lemerüljön.
- A következő esetekben távolítsa el az akkut: amikor nem használja, karbantartás vagy javítás során, beszorult szegek eltávolításakor, amikor a készüléket egy másik helyre viszi át, vagy nem tudja felügyelni.
- Az akkumulátorral kapcsolatos probléma esetén hívja segélyvonalunkat (0-24): (001) 352 323 3500 vagy GBK/Infotrac ID 93435 (USA domestic) from inside US/CANADA (TOLL FREE): 1 800 535 5053.

3.5 Biztonsági figyelmeztetés – Akkutöltő

- Ne használja az akkutöltőt robbanásveszélyes környezetben. Az elektromos készülék nem ilyen környezetben való használatra lett kifejlesztve.
- Ne töltsse az akkut 5°C (40°F) alatti vagy 50°C (120°F) feletti hőmérsékleten és közvetlen napsugárzásban.
- Ügyeljen arra, hogy az akkutöltő ne merüljön vízbe vagy más folyadékba. Az akkutöltőt ne érje eső vagy hó.
- Ne használja az akkutöltőt, ha sérült a kábel, vagy ha az akkutöltő meghibásodott.
- Az akkutöltőt mindig a dugaljnál, tehát sosem a kábelnél fogva húzza ki a konnektorból.
- Az akkutöltőt használat közben nem szabad lefedni.
- Az akkutöltő energiaforrásaként ne használjon transzformátort.
- Első használat előtt az akkut legalább 90 percig töltsse.

4 Leírás

4.1 A szegbeverő áttekintése

1. Forgatógomb a beütési mélység beállítására
2. Szegtoló
3. Tár
4. Az akku LED-státuszjelzője
5. Kioldó
6. Szellőzőrések/porszűrő
7. Gázpatronrekesz fedele
8. Akku
9. Akku kioldógombja
10. Öv- vagy szarufakampó
11. Biztonsági kapcsoló



HU

4.2 Forgatógomb a beütési mélység beállítására

Ezzel a forgatógombbal be lehet állítani a szegek beütési mélységét: a felülettel egy síkba kerüljenek vagy mélyebbre. Az orr-részt rövidebbre állítva a szegeket mélyebbre üti a készülék. Ha a forgatógombbal hosszabbra állítjuk az orr-részt, a szegek kevésbé mélyre kerülnek.

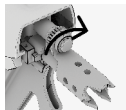

Rövid orr-rész =
nagyobb beütési
mélység



Hosszú orr-rész =
kisebb beütési
mélység

4.3 Tár

A készülékhez tartozó tár szöge 34°-os, szegkapacitása 60 darab.

4.4 Az akku és a készülék LED-státuszkielzője

Miután behelyezte az akkut a készülékbe, a LED-kijelzők mutatni kezdik az akku és a készülék állapotát.

Státusz	Jelentés
Mindhárom LED zölden világít	A készülék üzemkész, kapacitása 100% és 60% között van.
Két LED zölden világít	A készülék üzemkész, kapacitása 60% és 30% között van.
Egy LED zölden világít	A készülék üzemkész, kapacitása 30% és 10% között van.
Egy LED zölden villog	A készülék üzemkész, kapacitása 10% és 5% között van.
Egy LED pirosan világít	A készülék üzemkész, kapacitása 5% alatt van, az akkut tölteni kell.
Mindhárom LED pirosan villog	Probléma lépett fel, a készüléket nem szabad használni. Lásd a Hibaelhárítás fejezetet (9. pont).

4.5 Porszűrő

A készülék hátoldalán található porszűrőt tisztítás vagy csere céljából ki lehet emelni. A porszűrő fedelének eltávolításához használjon csavarhúzó vagy valamilyen hasonló eszközt. Helyezze be a fedél alján lévő résbe, majd a fedelet feszítse felfelé. Vegye ki a porszűrőt, majd tisztítsa meg sűrített levegővel. Ne használjon se vizet, se olajat. A tisztítás befejeztével a porszűrőt helyezze vissza ugyanúgy, ahogy kivette, majd nyomja le zárt pozícióba a fedelet.

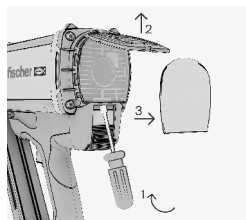

4.6 A gázipatronrekesz fedele

Felfelé húzva, majd felhajtva nyissa ki a gázipatronrekesz fedelét. Ennek teljesen nyitva kell lennie ahhoz, hogy a gázipatront be lehessen helyezni. A gázipatron behelyezése után zárja be a fedelet.

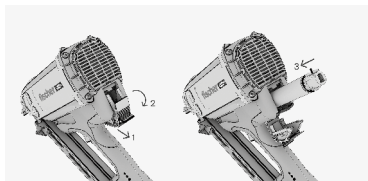

4.7 Öv- vagy szarufakampó

A kampót könnyen át lehet állítani övkampó vagy szarufakampó funkcióba. Ehhez el kell távolítani az akkut, majd át kell fordítani a kampót a kívánt pozícióba.

5 Tartozékok

Csak eredeti fischer tartozékokat használjon. A tartozékok teljes listáját a www.fischer-international.com oldalon vagy a fischer termékkatalógusában tekintheti át.



B 7.2V
Cikkszám: 553415



BC 7.2V
Cikkszám: 560040 (EU), 560041 (UK),
560042 (US), 560043 (AUS)
Valamint további esetleges
változatok.



fischer keretszeg (FF szeg)

fischer üzemanyagcella
Cikkszám: 553416, 538211
Minta illusztráció.



HU

Termék leírása	Cikkszám	
Szeg és kincov a üzemany- agcella csomag	FF NFP 51x2.8mm Ring Bright	534693
	FF NFP 63x2.8mm Ring Bright	534694
	FF NFP 75x2.8mm Ring Bright	534695
	FF NFP 75x3.1mm Ring Bright	534699
	FF NFP 90x3.1mm Smooth Bright	534700
	FF NFP 51x2.8mm Ring Galv	534703
	FF NFP 63x2.8mm Ring Galv	534704
	FF NFP 63x3.1mm Ring Galv	534705
	FF NFP 75x2.8mm Ring Galv	534706
	FF NFP 75x3.1mm Ring Galv	534707
	FF NFP 90x3.1mm Ring Galv	534701
	FF NFP 90x3.1mm Smooth Galv	534702
	FF NFP 51x2.8mm Ring HDG	558077
	FF NFP 63x2.8mm Ring HDG	558075

Termék leírása	Cikkszám		
Szeg és kincov a üzemany- agcella csomag	FF NFP 63x3.1mm Ring HDG	558076	
	FF NFP 75x2.8mm Ring HDG	534710	
	FF NFP 90x3.1mm Smooth HDG	558078	
	FF NFP 51x2.8mm Ring SS304	534713	
	FF NFP 63x2.8mm Ring SS304	534714	
	FF NFP 63x3.1mm Ring SS304	534779	
	FF NFP 75x3.1mm Ring SS304	534716	
	FF NFP 90x3.1mm Smooth SS304	534717	
	Szeg csomag	FF NP 51x2.8mm Ring Galv	558081
		FF NP 63x2.8mm Ring Galv	558082
FF NP 63x3.1mm Ring Galv		558083	
FF NP 75x2.8mm Ring Galv		558084	
FF NP 75x3.1mm Ring Galv		558085	
FF NP 90x3.1mm Ring Galv		558079	
FF NP 90x3.1mm Smooth Galv	558080		

6 A készülék üzembehelyezése

6.1 A gázpatron behelyezése

Új gázpatron esetén az alábbiak szerint kell eljárni:

Az 553416 cikkszámú gázpatron esetében távolítsa el a szállítás során használt biztonsági kupakot, majd helyezze be az adagolószelepet.

Az 538211 cikkszámú gázpatron esetében csak be kell helyezni az adagolószelepet.

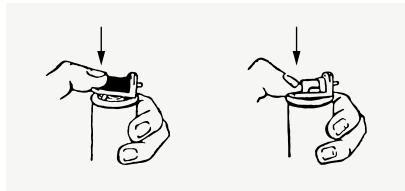
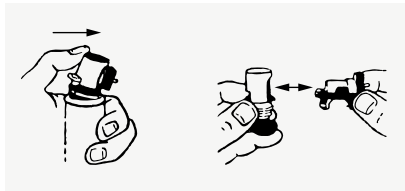

Nyissa ki a készülék hátsó oldalán a gázpatronrekesz fedelét. A gázpatront úgy helyezze be a rekeszbe, hogy az adagolószelep felfelé nézzen, és illeszkedjen a készüléken található piros adapterbe. Ezután zárja vissza a rekesz fedelét.

6.2 Az akku behelyezése

Helyezze be az akkut a készülékbe. Ha megfelelően helyezte be, felvillannak az akku és a készülék státuszát mutató LED-kijelzők.

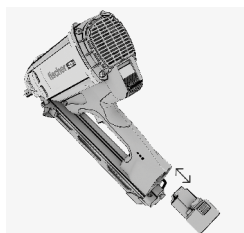

HU

6.3 A szegek betöltése a tárba

A szegeket tartalmazó szalagot tolja be úgy a tárba, hogy a szegek a készülék orr-része felé nézzenek. Ügyeljen arra, hogy a szegeket tartalmazó szalagot teljesen nyomja keresztül a biztonsági kapcspon. Ezután ütközésig húzza vissza a szegtolót, majd lassan engedje vissza. A szegtoló gombja beakad a szalag alá, és felfelé tolja a szegeket.

Figyelem: Ügyeljen arra, hogy az ujjá ne kerüljön a szegtoló útjába, amikor kioldja.



7 Használat

7.1 Szegbeverés

1. Ellenőrizze a beütési mélység beállítását.
2. Érintse hozzá a készülék orr-részét a munkafelülethez.
3. Nyomja neki a készüléket a munkafelületnek, és várja meg, amíg beindul a ventilátor.
4. Győződjön meg arról, hogy a készülék orr-része megfelelően áll a munkafelületen.
5. A kioldógomb megnyomásával üssön be egy szeget.
6. A szeg beütése után teljesen emelje el a készüléket a munkafelülettől. A készülék ekkor készen áll egy további szeg beütésére.
7. Ellenőrizze a beütött szeg pozícióját. Ha nincs elég mélyen, vagy túl mélyen van a felülethez képest, az optimális beütési mélységet az erre szolgáló tolókapcsoló segítségével tudja beállítani.
8. A munka befejeztével vagy ha a készüléket felügyelet nélkül kell hagynia, a gázpatront és az akkut mindig távolítsa el.

7.2 A készülék szétszedése

7.2.1. Az akku kiemelése

Nyomja meg az akku alján lévő piros gombot, és húzza ki az akkut a készülékből.

7.2.2. A gázpatron kiemelése

Nyissa ki a gázpatronrekesz fedelét (lásd a 4.8. pontot), és emelje ki a gázpatront. Ezután zárja vissza a rekesz fedelét.

7.2.3. A tár kiemelése

Nyomja meg a szegtolón található piros gombot, és lassan, ütközésig húzza vissza a szegtolót. Ezután nyomja lefelé a biztonsági kapcsolót, és távolítsa el a szegeket tartalmazó szalagot.

7.3 Az akkutöltő használata

Az akku újratöltéséhez csatlakoztassa az BC 7.2V akkutöltőt az áramforráshoz. Ha az akkutöltőt megfelelően csatlakoztatta, a LED-kijelző zölden világít, ami azt jelzi, hogy a töltő üzembeszállásban van. Ekkor az útmutató szerint helyezze be az akkut. Ha az akkutöltő megfelelően működik, a LED-kijelző pirosan világít. Ha az akku behelyezéskor a LED-kijelző továbbra is zölden világít, az azt jelenti, hogy az akku teljesen fel van töltve, nincs szükség tehát további töltésre.

A töltés befejezését az jelzi, hogy a piros LED zöldre vált. A töltő körülbelül 90 perc alatt tölt fel egy teljesen lemerült akkut. Ha a LED-kijelző felváltva pirosan és zölden villog, vagy az akkutöltő, vagy az akku meghibásodott, ebben az esetben egyiket sem szabad tovább használni.

8 Karbantartás

8.1 A szegbeverő ápolása

- A készüléket rendszeresen törölje át egy kendővel.
- A markolat felülete legyen olaj- és zsírmentes.
- A tisztításhoz ne használjon magasnyomású tisztítót vagy folyó vizet.
- Kizárólag a fischer tisztítóspray-ét használja. Ne használjon szilikonos tisztítóspray-t.
- Soha ne használja a készüléket, ha a szellőzőrések eltömeszelődtek.

8.2 A szegbeverő tisztítása

Megjegyzés: A készülék tisztítását és karbantartását rendszeresen el kell végezni. Azt ajánljuk, hogy a tisztításra legkésőbb 20.000 szeg beütését követően kerüljön sor.

- Tisztítsa meg a készüléket, ha gyakrabban fellépnek üzemzavarok, pl. gyújtási hiba.
- A tisztításhoz kizárólag a fischer tisztítókészletét használja, és kövesse annak képekkel illusztrált használati útmutatóját.
- A biztonságos és megbízható működés csak akkor garantált, ha a fischer megfelelő alkatrészeit használja.

Az alábbi ábrák (lásd a következő oldalt) a fischer valamennyi gázzal működtetett szegbeverő készülékének tisztítási folyamatát mutatják be.

Az illusztráció érvényes minden gázzal működtetett fischer szerszámgép esetében.

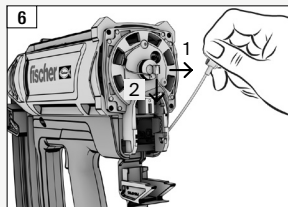
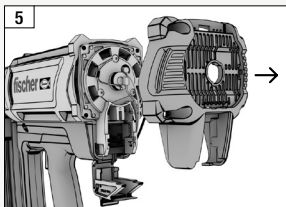
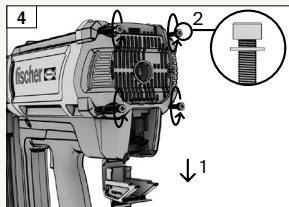
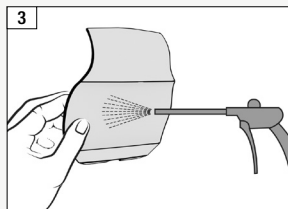
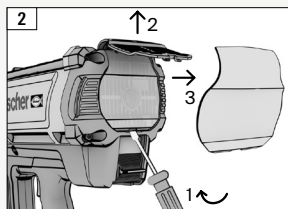
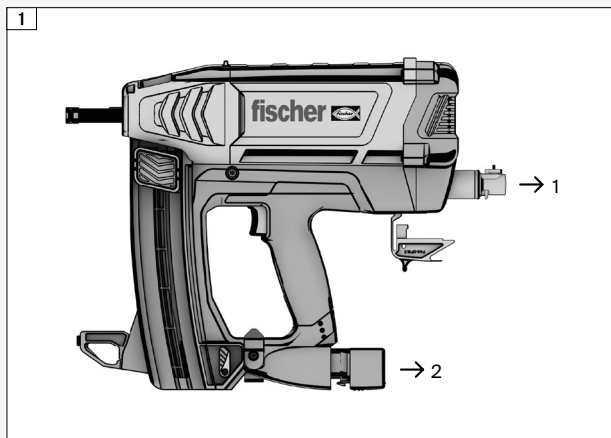
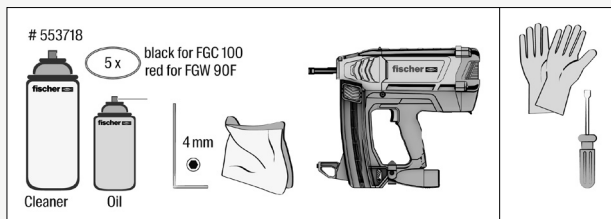

HU

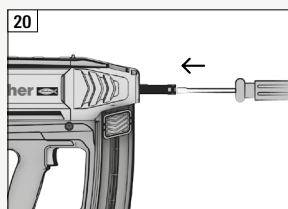
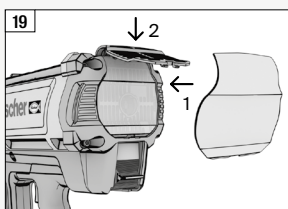
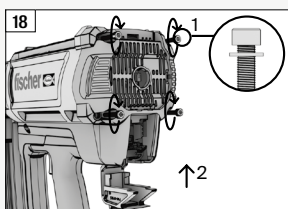
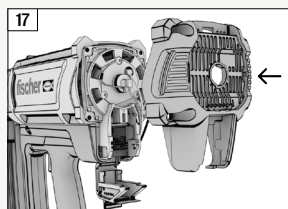
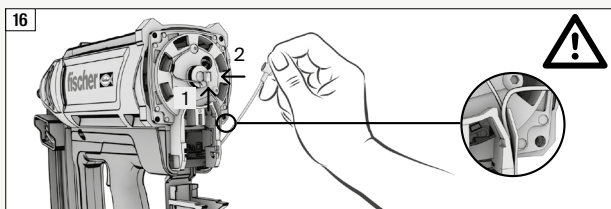
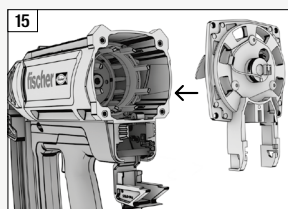
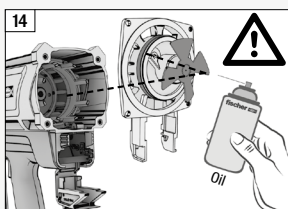
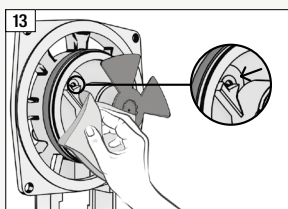
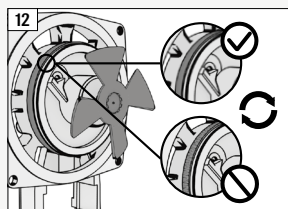
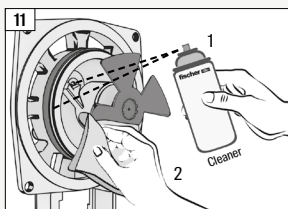
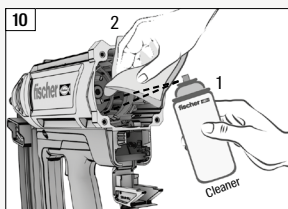
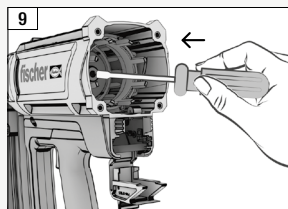
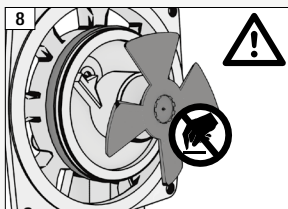
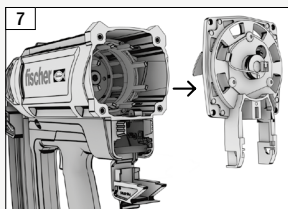

HU

9 Hibaelhárítás

Ha olyan hiba lép fel, amely az alábbi táblázatban nem szerepel, vagy amelyet nem tud maga megoldani, kérjük, forduljon a fischer ügyfélszolgálatához. A készülék használatát ilyen esetben azonnal függeszse fel.

Üzemzavar	Lehetséges ok	Teendő
A szegek nem ülnek elég mélyen.	Túl kicsi a beütés ereje.	→ A forgatógomb elforgatásával csökkentse az orr-rész hosszát.
	A szegek túl hosszúak. A rögzítési alap túl kemény.	→ Használjon rövidebb vagy sima szegeket. → Alkalmazzon más rögzítési módszert.
A szegek túl mélyre kerülnek.	Túl nagy a beütés ereje.	→ A forgatógomb elforgatásával növelje az orr-rész hosszát.
	A szegek túl rövidek.	→ Használjon hosszabb vagy gyűrűs szegeket.
A szegek elhajolnak.	Túl kicsi a beütés ereje.	→ A forgatógomb elforgatásával csökkentse az orr-rész hosszát.
	A szegek túl hosszúak.	→ Használjon rövidebb szegeket.
A gázpatron az összes szeg beütése előtt kiürül.	Túl nagy a gázfogyasztás, mivel a készüléket szeg beütése nélkül is a munkafelületnek nyomja.	→ Csak akkor használja a készüléket, ha szeget üt be.

Üzemzavar	Lehetséges ok	Teendő
A készülék orr-része a szeg beütése után nem áll vissza az eredeti pozíciójába.	Beszorult egy szeg a készülék orr-részébe.	→ A szeget távolítsa el pl. egy csavarhúzóval.
A készülék nem üt be szegeket, a ventilátor mégis megy.	A szegtovábbítás nem működik.	→ Ellenőrizze a szegeket tartalmazó szalagot, és ha sérült, használjon egy újat. Tisztítsa meg a tárat és az orr-részt.
	A gázpatron üres.	→ Helyezzen be egy új gázpatront.
	A dugattyú helytelen pozíciója.	→ Teljesen nyomja vissza a dugattyút az eredeti pozíciójába.
	A dugattyú gyakori helytelen pozíciója.	→ Tisztítsa meg a készüléket a 8. pontban leírtak szerint.
	A készülék egy szennyeződött gyújtógyertya miatt nem működik.	→ Tisztítsa meg a készüléket a 8. pontban leírtak szerint.
A készülék nem üt be szegeket, és a ventilátor sem megy.	A gyújtógyertya nagyfeszültségű vezetéke kioldódott.	→ Nyissa ki a készülék hátoldalát, és dugja be újból a nagyfeszültségű kábelt.
	Nincs elég szeg a tárban.	→ Helyezzen újabb szegeket a tárba.
	Az akku lemerült.	→ Cserélje ki az akkut egy teljesen feltöltött akkura.
	A ventilátor elektromos kábele kioldódott.	→ Nyissa ki a készülék hátoldalát, és dugja be újból a ventilátor kábelét.

10 Környezetvédelem

A használt gépek, csomagolóanyagok és tartozékok környezetkímélő ártalmatlanítására és újrahasznosítására vonatkozó nemzeti előírásokat kell követni.

Akkukat nem szabad a háztartási hulladékokkal együtt kidobni.

Az akkukat nem érheti víz.



Csak az EU országokban: Elektromos szerszámokat ne dobjon a háztartási hulladékok közé! Az elektromos és elektronikus berendezések hulladékairól szóló 2012/19/EU irányelv és annak a nemzeti jogba átültetett rendelkezései az elektromos szerszámok szelektív kezelését és környezetkímélő újrahasznosítását írják elő. Ártalmatlanítás előtt távolítsa el az akkut az elektromos szerszámból. Az érintkezőket rövidzárlat ellen (pl. szigetelőszalaggal) biztosítani kell.

11 Garancia

A garanciális feltételekkel kapcsolatban kérjük, forduljon a helyi fischer kereskedőhöz vagy képviselőhöz.

12

Műszaki adatok



*1)
Regulation 2A of S.I. 2008/1597
2006/42/EC (MSD),
2014/35/EU (LVD),
2014/30/EU (EMC),
2011/65/EU (RoHS),
2012/19/EU (WEEE)

*2)
ISO 8662-11+A1,
BS EN 60745-1+A11,
BS EN 60745-2-16,
BS EN 55014-1,
BS EN 55014-2,
BS EN ISO 12100,
BS EN ISO 11148-13,
BS EN 12549+A1

(ezenkívül az akkutöltőhöz):
BS EN 60335-1+A13,
BS EN 60335-2-29+A11

(ezenkívül az akkuhoz):
BS EN 62133-2

*3)

Modell:	FGW 90F
Készüléktípus:	gázzal működtetett szegbeverő készülék
Méreték (H x Sz x M):	390 x 108 x 381 mm
Akkutöltő névleges bemenő feszültsége:	100-240 Vac, 50/60 Hz
Akku töltési ideje:	90 perc
Akkukapacitás:	≥ 2500 mAh
Töltőfeszültség:	7,2 Vdc
Üzemi hőmérséklet:	-7 °C (19°F)~ 49 °C (120°F)

Jellemző zajkibocsátási értékek az BS EN 12549+A1 szerint.

A-súlyozott hangnyomásszint a munkahelyen, LEA:	96,2 dB
A-súlyozott hangteljesítményszint a munkahelyen, LWA:	101,0 dB
C-súlyozott hangnyomásszint csúcsértéke a munkahelyen:	< 130 dB
Mérési bizonytalanság (standard):	2,5 dB
Rezgésérték az ISO 8662-11+A1 szerint:	2,64 m/s ²
Mérési bizonytalanság (standard):	1,32 m/s ²
Szegekre vonatkozó specifikáció:	Szög 34°, átmérő 2,8 - 3,3 mm, hossz 50 - 90 mm, papír szalagtalárral

13 Robbantott ábra és alkatrészlista

13.1 A készülék robbantott ábrája

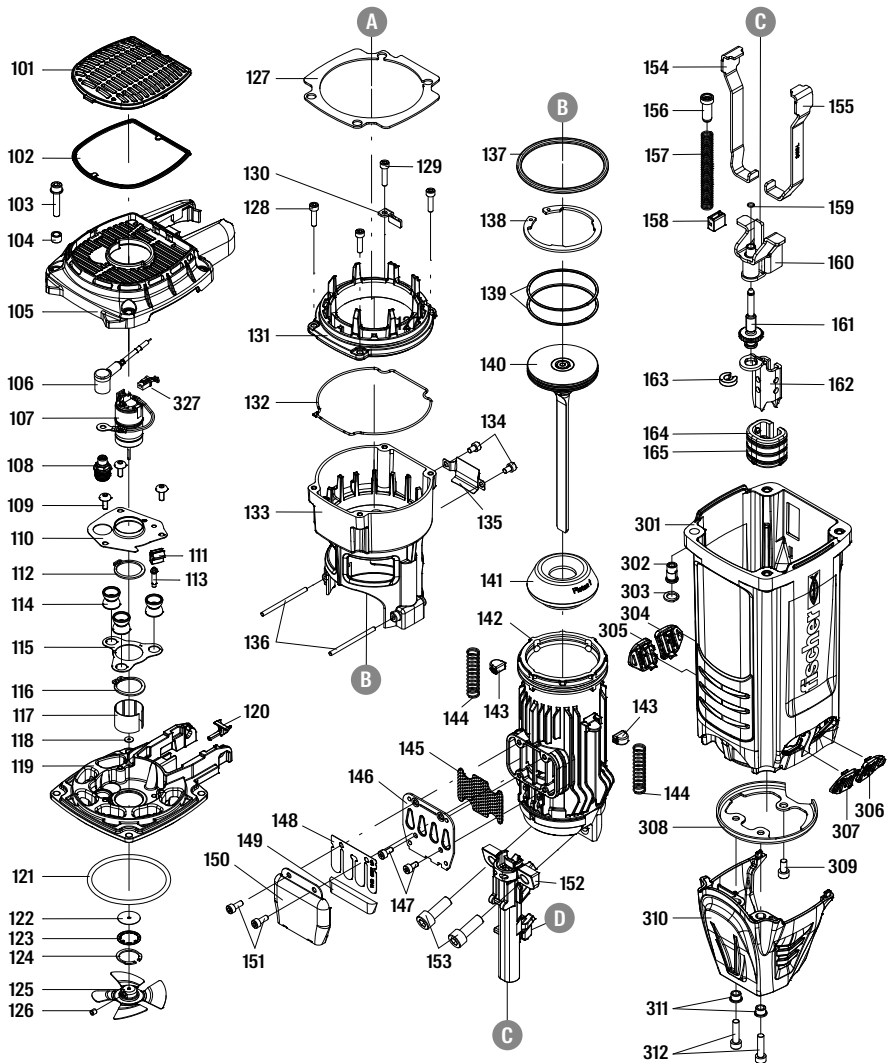

HU

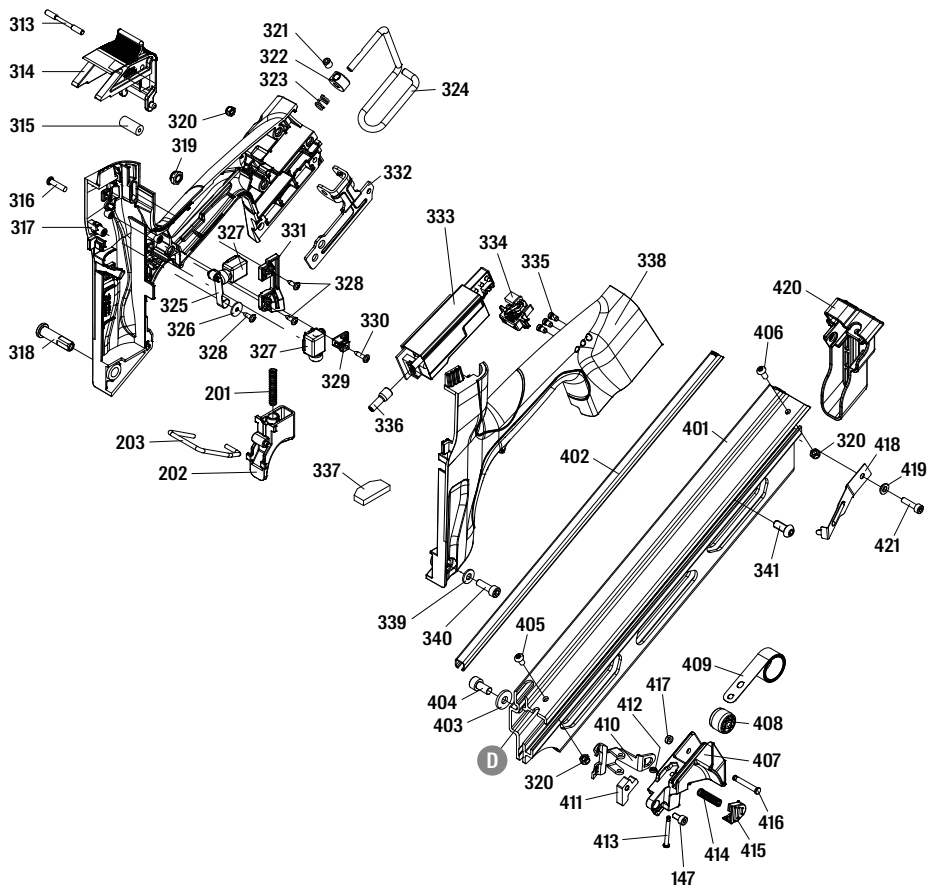

HU

13.2 Alkatrészlista

Tétel	Alkatrész megnevezése	Tétel	Alkatrész megnevezése
101	Szellőzőrács	133	Égéskamra
102	Porszűrő	134	Belső hatlapfejű csavar
103	Belső hatlapfejű csavar	135	Alátétlemez
104	Távtartó hüvely	136	Csap
105	Fedél	137	O-gyűrű
106	Nagyfeszültségű kábel	138	C-gyűrű
107	Motoregység	139	Dugattyúgyűrű
108	Gyújtógyertya	140	Meghajtódugattyú-egység
109	Hatlapú félgömbfejű csavar	141	Tompítóelem
110	Tartólemez	142	Henger
111	Földelővezeték-tartó	143	Tompítóelem – égéskamra
112	C-gyűrű	144	Visszatérítő rugó
113	Pozicionálócsap	145	Kimenet – perforált lemez
114	Tompítóelem	146	Kimenet – terelőlemez
115	Távtartólemez	147	Belső hatlapfejű csavar
116	C-gyűrű	148	Membránselepe
117	Hüvely – motor	149	Fémszűrő
118	Motortengely alátétje	150	Légterelő
119	Égéskamra lezáró fedele	151	Belső hatlapfejű csavar
120	Adapter	152	Orr-rész
121	O-gyűrű	153	Belső hatlapfejű csavar
122	Tömítés	154	Biztonsági elem C (jobb)
123	Tömítőlemez – motor	155	Biztonsági elem C (bal)
124	Koncentrikus gyűrű	156	Beütési mélységet átállító kar fedele
125	Ventilátoregység	157	Visszatérítő rugó
126	Belső hatlapfejű csavar	158	Tompítóelem
127	Távtartólemez	159	Önzáró anya
128	Belső hatlapfejű csavar	160	Biztonsági elem B
129	Belső hatlapfejű csavar	161	Tengelyegység beállító
130	Vezető	162	Biztonsági elem A
131	Felső égéskamra	163	Gyűrű
132	Tömítés	164	Védőburkolat

Tétel	Alkatrész megnevezése
165	Rögzített gyűrű
201	Rugó
202	Kioldó
203	Biztonsági elem
301	Készülékház
302	Sapkás anya
303	Alátét
304	Biztonsági takarórács
305	Biztonsági takarórács
306	Biztonsági takarórács
307	Biztonsági takarórács
308	Hengertartó
309	Belső hatlapfejű csavar
310	Védőburkolat
311	Orr-rész alátétje
312	Belső hatlapfejű csavar
313	Csap – gázpatronrekesz fedele
314	Gázpatronrekesz fedele
315	Persely – gázpatronrekesz fedele
316	Csavar
317	Markolat burkolata – jobb
318	Markolatrögzítő csavar
319	Biztosítóanya
320	Biztosítóanya
321	Belső hatlapfejű csavar
322	Pozicionálótengely
323	Rugótányér
324	Övkampó
325	Ventilátor kapcsolókar-egysége
326	Alátét
327	Motorkábel
328	Önmetsző csavar
329	Tartóegység
330	Önmetsző csavar

Tétel	Alkatrész megnevezése
331	Pozicionálólemez
332	Szarufa kampó tartója
333	Vezérlőelektronikai egység
334	Összekötő egység
335	LED-kijelző burkolata
336	Szigetelőburkolat
337	Hab távtartó
338	Markolat burkolata – bal
339	Alátétlemez
340	Belső hatlapfejű csavar
341	Hatlapú félgömbfejű csavar
401	Tár A
402	Acélsín
403	Alátét
404	Belső hatlapfejű csavar
405	Hatlapú félgömbfejű csavar
406	Hatlapú félgömbfejű csavar
407	Védőburkolat
408	Gördülőelem
409	Rugó
410	Szegtoló
411	Négyzetes elem
412	Rögzítőelem
413	Meghajtó
414	Rugó
415	Szegtoló gombja
416	Rugós csap
417	Műanyag tartóelem
418	Megállító szeglemez
419	Tömítés
420	Védőburkolat
421	Belső hatlapfejű csavar

Obsah

1. Prohlášení o shodě	357
2. Stanovené použití	357
3. Bezpečnostní pokyny	
3.1 Obecné bezpečnostní pokyny	358
3.2 Bezpečnostní upozornění k přístroji	358 - 359
3.3 Bezpečnostní upozornění k palivové kartuši	359
3.4 Bezpečnostní pokyny k akumulátoru	360
3.5 Bezpečnostní pokyny k nabíječce	360
4. Popis	
4.1 Přehled přístroje	361
4.2 Kolečko pro nastavení hloubky	362
4.3 Zásobník	362
4.4 LED indikace stavu akumulátoru	362
4.5 Prachový filtr	363
4.6 Kryt prostoru palivové kartuše	363
4.7 Spona na opasek	363
5. Příslušenství	364
6. První použití / nastavení	
6.1 Vložení palivové kartuše	365
6.2 Vložení baterie	365
6.3 Vložení hřebíků do zásobníku	365
7. Použití	
7.1 Nastřelování hřebíků	366
7.2 Ukončení práce s přístrojem	366
7.2.1 Vyjmutí akumulátoru	366
7.2.2 Vyjmutí palivové kartuše	366
7.2.3 Vyjmutí zásobníku	366
7.3 Používání nabíječky baterií	366
8. Údržba	
8.1 Péče o přístroj	367
8.2 Čištění	367 - 369
9. Odstraňování problémů	370 - 371
10. Ochrana životního prostředí	372
11. Záruka	372
12. Technické údaje	373
13. Rozložený pohled a seznam náhradních dílů	
13.1 Rozložený pohled na přístroj	374 - 375
13.2 Seznam náhradních dílů	376 - 377

1 Prohlášení o shodě

Prohlášení na výhradní odpovědnost výrobce: Tento plynem poháněný přístroj označený FGW 90F vyhovuje všem příslušným požadavkům nařízení *1) a norem *2). Technické údaje na *3) – viz strana 373.



01.07.2021

Dr. Oliver Geibig
Výkonný ředitel obchodního oddělení
a člen Představenstva

2 Předepsané použití

Plynem poháněný přístroj je určen k nastřelování určených typů hřebíků do masivního dřeva a materiálů na bázi dřevěných konglomerátů (překližka, dřevotřískka, OSB atp.). Přístroj, palivová kartuše, akumulátor a hřeby tvoří technologický celek. Provozu bez případných potíží lze dosáhnout pouze při používání akumulátorů a spotřebního materiálu dodávaného výrobcem samotného přístroje. Přístroj používejte pouze manuálně.

- s tímto přístrojem používejte pouze akumulátor fischer B 7.2V (*A) – viz. strana 364
- k nabíjení akumulátoru používejte pouze nabíječku fischer BC 7.2V (*B) – viz. strana 364
- s tímto přístrojem používejte pouze palivové kartuše fischer (*C) – viz. strana 364
- s tímto přístrojem používejte pouze hřebíky o průměru 2,8 - 3,3 mm a délce 50 - 90 mm, uložené v zásobníku pod úhlem 34° (*D/*E) – viz. strana 364

Za všechny škody způsobené nesprávným použitím výrobku nese výhradní zodpovědnost uživatel výrobku. Je nutné dodržovat obecně platné bezpečnostní předpisy a bezpečnostní pokyny vydané k tomuto výrobku.

CS

3 Bezpečnostní pokyny

3.1 Obecné bezpečnostní pokyny

- Přístroj smí obsluhovat pouze osoby, které si přečetly Návod k obsluze a Bezpečnostní pokyny a zcela jim porozuměly.
- Při používání přístroje a jeho údržbě noste ochranné brýle. Vybavit uživatele přístroje a okolo se pohybující pracovníky ochrannými pracovními pomůckami a dbát jejich používání je povinnost zaměstnavatele. Doporučujeme také používat ochrannou přilbu a ochranu sluchu.
- Správně se oblékněte. Nenoste volné oblečení nebo šperky, které by se mohly zachytit v pohyblivých částech přístroje. Při práci s přístrojem se doporučuje používat gumové rukavice a protiskluzovou obuv. Osoby s dlouhými vlasy by si měly tyto sepnout. Při údržbě přístroje a výměně spotřebního materiálu či akumulátoru použijte rukavice, zejména pokud je přístroj ještě horký.
- Při práci s nářadím udržujte rovnováhu těla, nepřekračujte přiměřený dosah.
- Nářadí, palivovou kartuši, nabíječku a akumulátor Udržujte mimo dosah dětí. Používání přístroje bez seznámení se s Návodem a Bezpečnostními pokyny není bezpečné!

3.2 Bezpečnostní pokyny k přístroji

- Před použitím přístroj zkontrolujte: Zkontrolujte, zda je přístroj ve správném provozním stavu. Zkontrolujte vychýlení nebo ohnutí pohyblivých částí nebo jiné okolnosti, které mohou ovlivnit činnost přístroje. Nesmí se používat přístroj, který není ve správném provozním stavu.
- Je zakázáno přístroj upravovat, pokud to není povoleno v Návodu. Po nedovolených úpravách může přístroj pracovat neočekávaně a způsobit zranění.
- Vždy předpokládejte, že je přístroj nabitý. Nemiřte nikdy přístrojem na sebe ani na nikoho jiného. Při práci s přístrojem udržujte okolostojící osoby a děti v bezpečné vzdálenosti.
- Nespouštějte přístroj, pokud není opřený proti povrchu. Nikdy neopírejte hlavěň přístroje o ruku nebo jakékoli jiné části těla!
- Nedržte a nepřenašejte přístroj s prstem na spoušti.
- Přístroj není určen k použití v výbušném prostředí. Přístroj generuje jiskry a horké spaliny, které mohou zažehnout hořlavé látky v okolí. Nepoužívejte přístroj v takovém prostředí. Při používání a manipulaci s přístrojem a palivovou kartuší nekuřte.
- Přístroj pravidelně a pečlivě čistěte. Dbejte správného postupu, který je uveden níže (viz. kapitola 8).
- Udržujte přístroj v čistém stavu, po práci z něj setřete masť nebo olej. Nepoužívejte žádné prostředky na bázi rozpouštědel, protože hrozí degradace pryžových nebo plastových částí. Mastná rukojeť a tělo mohou způsobit náhodné upuštění přístroje a poranění okolo stojících osob.
- K mazání používejte pouze mazací olej uvedený v této příručce. Použití jiného mazacího prostředku může způsobit poškození přístroje nebo jeho nesprávnou funkci a následně poranění uživatele.

- Nepoužívejte přístroj s materiály, které jsou příliš tvrdé nebo příliš měkké. Od příliš tvrdého povrchu se hřebík může odrazit, měkkým materiálem může hřebík projít skrz. Používejte přístroj pouze na vhodné materiály.
- Při používání přístroje v uzavřených prostorách zajistěte dostatečné větrání. Zplodiny ani uvolněný hnací plyn nevdechujte.
- Přístroj nepoužívejte jiným než předepsaným způsobem. Zejména nepoužívejte přístroj jako kladivo. Náraz může přístroj poškodit a způsobit nesprávnou funkci.
- Tlačítko nabíjení hřebíku uvolňujte pomalu. Při rychlém uvolnění hrozí zranění prstu.
- Při manipulaci s přístrojem buďte ostražití, soustřeďte se na svou práci. Přístroj nepoužívejte při nadměrné únavě nebo po požití omamných látek, alkoholu nebo pokud jste pod vlivem léků.
- Nenastřelujte hřebíky do stejného místa.
- V okamžiku spuštění přístroje očekávejte zpětný ráz, který může odklonit přístroj od povrchu materiálu. Mějte vždy přístroj zcela pod kontrolou a nemožné mu pohyb vůči povrchu materiálu. Lokty při práci nepropínejte, ale držte je mírně pokrčené.
- Při práci blízko k okraji materiálu nebo šikmo vůči povrchu dejte pozor na případné třísky a odštěpky a zamezte odražení hřebíku od povrchu materiálu, což může způsobit zranění.
- Ruce a tělo udržujte v dostatečné vzdálenosti od místa vstřelu.
- Nikdy nepoužívejte přístroj s jinými zdroji energie, než s těmi, které jsou uvedené v této příručce.
- Při nastřelování do starých stěn se vyhněte rizikovým místům, kde hrozí kontakt se skrytými předměty (kabely, trubky) nebo kde osobám na druhé straně zdi hrozí riziko zranění od hřebíku, který prolétne skrz zed.
- Při upevňování elektrických kabelů se ujistěte, že kabely nejsou pod napětím. Držte nástroj pouze za izolovaná místa a rukojeti. Používejte pouze hřebíky určené pro montáž elektrických kabelů. Zkontrolujte, zda hřebík nepoškozuje izolaci elektrických kabelů. Poškození izolace může vést k úrazu elektrickým proudem či požáru.

3.3 Bezpečnostní upozornění k palivovým kartuším

- Palivová kartuše je tlaková nádobka se zkapalněným plynem. Chraňte ji před ohněm, jiskřením, vysokými teplotami a výbušným prostředím. Nádobku neprorážejte ani se ji nepokoušejte otevřít.
- Obsah palivové kartuše je extrémně hořlavý, udržujte ji mimo dosah všech zdrojů vznícení.
- Nenechávejte palivovou kartuši na přímém slunečním světle. Nepoužívejte přístroj při teplotách vyšších než 50°C (120°F). Přehřátí palivové kartuše může vést k výbuchu nebo požáru.
- Neskladujte palivovou kartuši nebo nářadí při teplotách nad 50°C (120°F). Vysoká teplota může způsobit výbuch nebo požár a uvolnění hořlavého plynu. Pokud přístroj nepoužíváte, udržujte jej mimo dosah zdrojů vysoké teploty nebo přímého slunečního světla.
- Po spotřebování paliva prázdnou kartuši nevhazujte do ohně. Postupujte podle pokynů k recyklaci na kartuši s přihlédnutím k místním zákonům a nařízením. Nepokoušejte se palivovou kartuši naplnit nebo spálit.
- Používejte pouze palivové kartuše doporučené společností fischer. Detaily o obsahu palivových kartuší lze zjistit z bezpečnostního listu.
- Palivovou kartuši vyjměte vždy, když přístroj nepoužíváte, provádíte údržbu nebo opravu, odstraňujete vzpříčený hřebík, při přepravě nebo zanecháváte mimo svůj dohled.

3.4 Bezpečnostní pokyny k akumulátoru

- Používejte pouze akumulátory fischer.
- Poškozené nebo vysloužilé akumulátory recyklujte v souladu s místními předpisy. Akumulátor nespalujte, neprorážejte ani jinak mechanicky nepoškozujte.
- Neponořujte akumulátor do vody nebo jiných tekutin. Nevystavujte akumulátor dešti nebo sněhu.
- Nevystavujte akumulátor samotný nebo v přístroji teplotám vyšším než 50°C (120°F) nebo přímému slunečnímu svitu. Přehřátí akumulátoru může způsobit výbuch nebo požár.
- Zamezte dotyku kontaktů akumulátoru s kovy nebo jinými vodivými předměty.
- Při nepoužívání akumulátor 1 x za 3 měsíce nabijte, abyste předešli na jeho samovybití a trvalému poškození.
- Vyjměte baterii vždy, když přístroj nepoužíváte, provádíte opravy nebo údržbu, odstraňujete zaseknutý hřebík, přemísťujete nástroj nebo když ho necháváte bez dozoru.
- Při potížích s akumulátorem volejte pohotovostní kontakt (non-stop): (001) 352 323 3500 nebo GBK / Infotrac ID 93435 (USA domácí) vnitrostátně USA / KANADY (bezplatně): 1 800 535 5053

3.5 Bezpečnostní pokyny k nabíječce

- Nepoužívejte nabíječku ve výbušném prostředí!
- Nenabíjejte akumulátor venku nebo při teplotách nižších než 5°C (40°F).
- Nenabíjejte akumulátor na přímém slunci, při používání ho nevystavujte teplotám vyšším než 50°C (120°F).
- Neponořujte nabíječku do vody nebo jiných tekutin. Nevystavujte nabíječku dešti nebo sněhu.
- Nepoužívejte nabíječku, pokud je poškozený kabel nebo nabíječka indikuje poruchu.
- Nabíječku odpojte z elektrické sítě tahem za zástrčku, ne za kabel.
- Při nabíjení nabíječku ničím nezakrývejte.
- Nepoužívejte jako zdroj nabíječky zesilovací transformátor nebo benzinové centrály.
- Před prvním použitím nabíjejte akumulátor alespoň 1,5 hodiny.

4 Popis

4.1 Přehled přístroje

1. Nastavení hloubky vstřelu
2. Podavač hřebíků
3. Zásobník
4. Indikátor stavu akumulátoru
5. Spoušť
6. Sací otvory / prachový filtr
7. Prostor pro palivovou kartuši
8. Akumulátor
9. Tlačítko pro uvolnění akumulátoru
10. Hák na opasek
11. Bezpečnostní pojistka



CS

4.2 Kolečko pro nastavení hloubky

Kolečkem lze nastavit hloubku vstřelení hřebu – zda má být jeho hlava zároveň s povrchem podkladu nebo hlouběji. Krátká hlaveň nastřelí hřebík silněji, pod úroveň povrchu podkladu. Otočením kolečka a prodloužením hlavně se hloubka vstřelení snižuje.

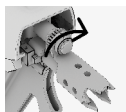

Krátká hlaveň =
standardní hloubka
vstřelení



Dlouhá hlaveň =
snižená hloubka
vstřelení

4.3 Zásobník

Hřebíky jsou v zásobníku uloženy pod úhlem 34°.
Kapacita zásobníku je 60 hřebíků

4.4 LED indikace stavu akumulátoru

Po vložení akumulátoru do přístroje indikují LED kontrolky stav nabití akumulátoru a stav přístroje.

Stav	Význam
Všechny tři LED diody svítí zeleně	Přístroj je připraven a úroveň nabití je mezi 100% a 60%.
Dvě LED diody svítí zeleně	Přístroj je připraven a úroveň nabití je mezi 60% a 30%.
Jedna LED dioda svítí zeleně	Přístroj je připraven a úroveň nabití je mezi 30% a 10%.
Jedna LED dioda bliká zeleně	Přístroj je připraven a úroveň nabití je mezi 10% a 5%.
Jedna LED dioda svítí červeně	Přístroj je připraven a úroveň nabití je pod 5% a akumulátor měl by být brzy nabit.
Všechny tři LED diody blikají červeně	Přístroj by se nesmí z důvodu problému používat - viz. Řešení problémů.

4.5 Prachový filtr

Občas je nutné vyčistit, resp. vyměnit prachový filtr. Za tím účelem sejměte kryt filtru tak, že plochý šroubovák vsunete pod spodní okraj krytu a páčením ho uvolníte. Vyměňte filtr, vyčistěte ho stlačeným vzduchem nebo vyměňte za nový. K čištění nepoužívejte olej ani vodu. Opačným postupem přístroj opět sestavte.

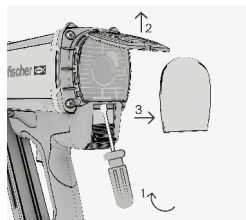

4.6 Prostor pro palivovou kartuši

Otevřete dvířka tažením a otočením dolů. Pro vložení palivové kartuše musí být kryt zcela otevřený. Po vložení palivové kartuše dvířka opět zavřete.

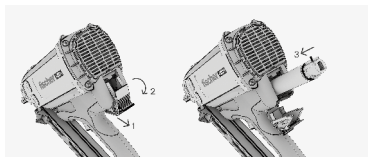

4.7 Spona na opasek

Sponu lze zavěsit na opasek nebo krokev. Pro natočení háčku do požadované polohy je nutné vyjmout baterii.

5 Příslušenství

Používejte pouze originální příslušenství fischer. Kompletní sortiment příslušenství naleznete na www.fischer-international.com nebo v hlavním katalogu fischer.



B 7.2V
Obj. č.: 553415



BC 7.2V
Obj. č.: 560040 (EU), 560041 (UK),
560042 (US), 560043 (AUS)
A případné budoucí varianty.



fischer rámové hřebíky (FF hřebíky)



Palivové kartuše fischer
Obj. č.: 553416, 538211
Ilustrační obrázek.

Název výrobku	Obj. č.
Balení hřebíků a palivové kartuše	
FF NFP 51x2.8mm Ring Bright	534693
FF NFP 63x2.8mm Ring Bright	534694
FF NFP 75x2.8mm Ring Bright	534695
FF NFP 75x3.1mm Ring Bright	534699
FF NFP 90x3.1mm Smooth Bright	534700
FF NFP 51x2.8mm Ring Galv	534703
FF NFP 63x2.8mm Ring Galv	534704
FF NFP 63x3.1mm Ring Galv	534705
FF NFP 75x2.8mm Ring Galv	534706
FF NFP 75x3.1mm Ring Galv	534707
FF NFP 90x3.1mm Ring Galv	534701
FF NFP 90x3.1mm Smooth Galv	534702
FF NFP 51x2.8mm Ring HDG	558077
FF NFP 63x2.8mm Ring HDG	558075

Název výrobku	Obj. č.
Balení hřebíků a palivové kartuše	
FF NFP 63x3.1mm Ring HDG	558076
FF NFP 75x2.8mm Ring HDG	534710
FF NFP 90x3.1mm Smooth HDG	558078
FF NFP 51x2.8mm Ring SS304	534713
FF NFP 63x2.8mm Ring SS304	534714
FF NFP 63x3.1mm Ring SS304	534779
FF NFP 75x3.1mm Ring SS304	534716
FF NFP 90x3.1mm Smooth SS304	534717
Balení hřebíků	
FF NP 51x2.8mm Ring Galv	558081
FF NP 63x2.8mm Ring Galv	558082
FF NP 63x3.1mm Ring Galv	558083
FF NP 75x2.8mm Ring Galv	558084
FF NP 75x3.1mm Ring Galv	558085
FF NP 90x3.1mm Ring Galv	558079
FF NP 90x3.1mm Smooth Galv	558080

6 Počáteční provoz / nastavení

6.1 Vložení palivové kartuše

Pokud vkládáte novou palivovou kartuši, postupujte následovně:

Sejměte víčko z kartuše a nasadte na její hrdlo dávkovací ventil (platí pro obj. č. 553416).

Nasadte na hrdlo palivové kartuše dávkovací ventil (platí pro obj. č. 538211).

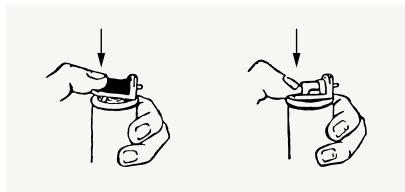
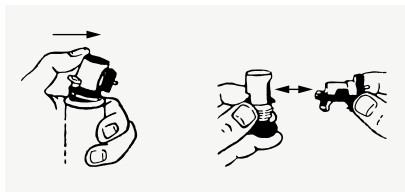

Otevřete kryt prostoru pro palivovou kartuši na zadní straně přístroje. Vložte kartuši tak, aby dávkovací ventil směřoval nahoru a zapadl červeného adaptéru. Poté kryt palivové kartuše zavřete.

6.2 Vložení akumulátoru

Vložte akumulátor do přístroje a zkontrolujte, zda je správně zapojen. Po vložení akumulátoru se rozsvítí stavová kontrolka LED a indikuje stav nabití akumulátoru nebo poruchu přístroje (viz. 4.6).

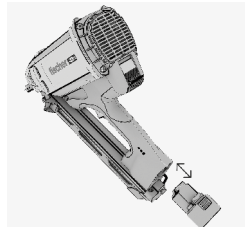

6.3 Vložení hřebíků do zásobníku

Zasaňte pásek s hřebíky do zásobníku, aby hrotem směřovaly k hlavní hřebíkovačce. Všechny hřebíky musejí být zasunuty přes bezpečnostní západku. Nyní stáhněte podavač hřebíků dolů a uvolněte ho. Podavač nyní bude samočinně umísťovat hřebíky do hlavně.

Varování: Dbejte opatrnosti při zpětném uvolňování podavače. Hrozí zranění prstů.



CS

7 Používání

7.1 Nastřelování hřebíků

1. Zkontrolujte nastavení hloubky vstřelování.
2. Přiložte ústí hlavně přímo k povrchu podkladu v místě zamýšleného vstřelu.
3. Přitlačte přístroj proti povrchu, dokud se nespustí ventilátor.
4. Ujistěte se, že je ústí hlavně přiloženo správně a přímo k povrchu podkladu v místě zamýšleného vstřelu.
5. Stisknutím spouště vstřelíte hřebík.
6. Po vstřelení hřebu oddalte přístroj od povrchu a můžete proces opakovat.
7. Zkontrolujte polohu nastřeleného hřebíku a případně upravte hloubku vstřelení.
8. Po dokončení práce s přístrojem nebo před jeho ponecháním bez dozoru vždy vyjměte palivový článek a akumulátor.

7.2 Přerušení práce

7.2.1. Vyjmutí akumulátoru

Stiskněte červené uvolňovací tlačítko na spodní straně akumulátoru a vytáhněte jej z přístroje.

7.2.2. Vyjmutí palivové kartuše

Otevřete prostor pro palivovou kartuši (viz kapitola 4.8) a kartuši vyjměte. Kryt opět zavřete.

7.2.3. Vyprázdnění zásobníku

Stiskněte červené tlačítko podavače hřebíků a zatáhněte ho do výchozí polohy. Stiskněte bezpečnostní západku a vytáhněte pásek s hřebíky.

CS 7.3 Používání nabíječky akumulátoru

K nabíjení akumulátoru používejte pouze originální nabíječku fischer BC 7.2V. Při správném zapojení nabíječky do sítě se rozsvítí zelená kontrolka a nabíječka je připravena. Vložte akumulátor do nabíječky. Při správném nabíjení svítí červená kontrolka. Pokud po vložení akumulátoru svítí zelená kontrolka, akumulátor je nabitý.

Po dokončení nabíjení červená kontrolka zhasne a rozsvítí se zelená. Úplné nabití prázdného akumulátoru trvá asi 1,5 hodiny. Střídavé blikání zelené a červené kontrolky indikuje poruchu akumulátoru a tento již nesmí být dál používán.

8 Údržba

8.1 Péče o nastřelovací přístroj

- Přístroj pravidelně čistěte suchým hadříkem.
- Udržujte rukojeti čisté od oleje a mastnoty.
- K čištění nepoužívejte tlakové čističe ani tekoucí vodu.
- Používejte pouze čisticí sprej fischer. Nepoužívejte čisticí spreje se silikonem.
- Přístroj nepoužívejte, pokud jsou sací otvory ucpané.

8.2 Čištění přístroje

Poznámka: Přístroj je nutné pravidelně čistit a udržovat.

Doporučujeme přístroj vyčistit po aplikaci cca 20 tis. hřebíků.

- Pokud se při práci s přístrojem častěji objevují potíže (např. špatné zapalování), přístroj vyčistěte.
- K čištění používejte pouze čisticí soupravu fischer a dodržujte ilustrované pokyny, které jsou k ní přiložené.
- K zajištění bezpečného a spolehlivého provozu používejte pouze originální náhradní díly fischer.

Následující ilustrace (viz následující strana) popisují postup čištění všech typů plynem poháněných nastřelovaček fischer.

Následující ilustrace jsou příkladem pro všechny plynové nastřelovačky fischer.

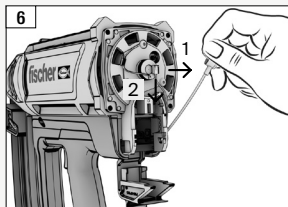
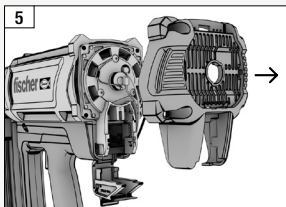
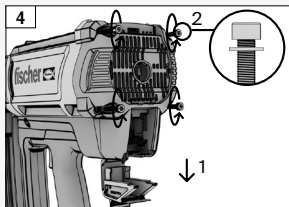
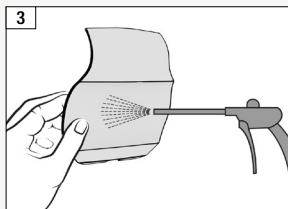
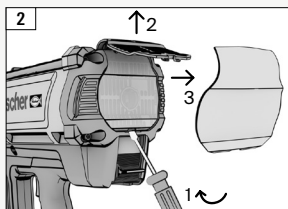
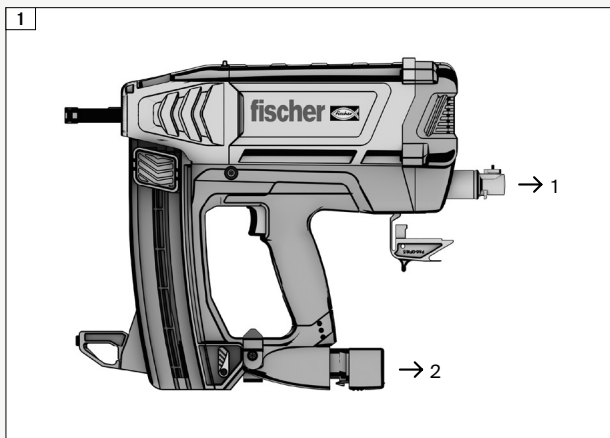

CS

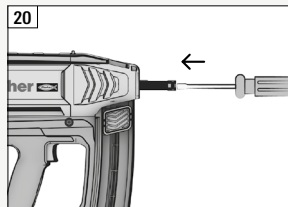
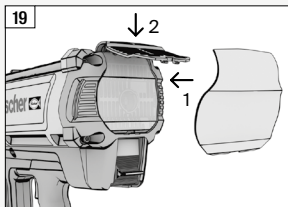
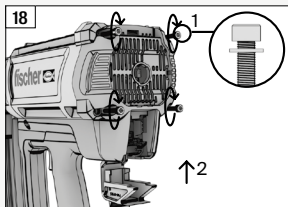
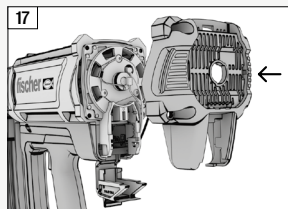
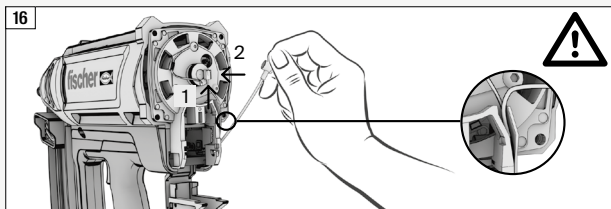
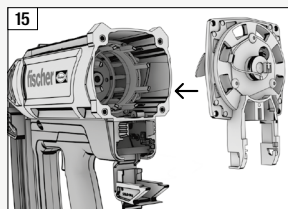
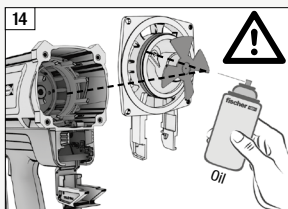
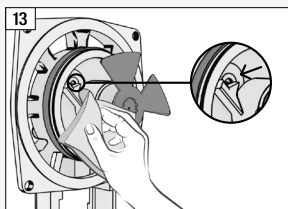
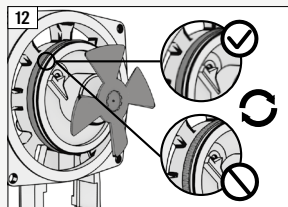
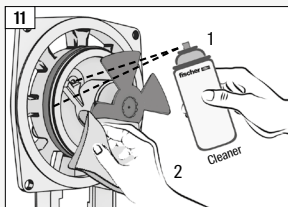
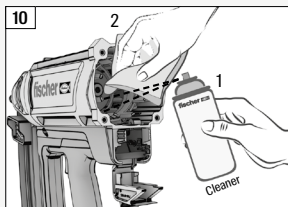
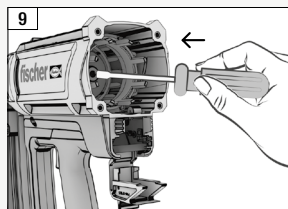
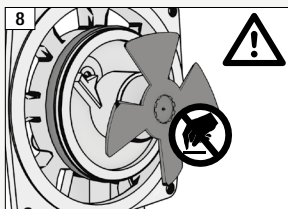
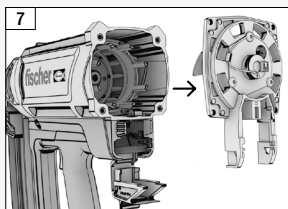

CS

9 Řešení problémů

Vyskytne-li se problém, jehož odstranění není popsáno níže nebo pokud nemůžete problém odstranit vlastními silami, více již nástroj nepoužívejte a obraťte se na svého prodejce fischer.

Problém	Možné příčiny	Řešení
Hřebíky nejsou vstřeleny dostatečně hluboko.	Malá energie vstřelení.	→ Upravte hloubku vstřelení.
	Hřebíky jsou příliš dlouhé.	→ Používejte kratší nebo měkké hřebíky.
	Příliš tvrdý povrch materiálu.	→ Použijte jiný způsob upevnění.
Hřebíky jsou příliš hluboko.	Vysoká energie vstřelení.	→ Otočte kolečkem a nastavte menší hloubku vstřelení.
	Hřebíky jsou příliš krátké.	→ Použijte delší hřebíky nebo hřebíky s žebrovaným povrchem.
Hřebíky se ohýbají.	Malá energie vstřelení.	→ Upravte hloubku vstřelení.
	Hřebíky jsou příliš dlouhé.	→ Použijte kratší hřebíky. Zkontrolujte, zda nenastřelujete hřebíky do suku.
Náplň palivové kartuše došla před spotřebováním hřebíků.	Zbytečně vysoká spotřeba hnacího plynu bez vstřelení hřebíku.	→ Omezte zbytečnou aktivaci přístroje bez vstřelení hřebíku.

Problém	Možné příčiny	Řešení
Hlaveň se po vstřelení nevrací do výchozí polohy.	V hlavni se zasekl hřebík.	→ Odstraňte zaseknutý hřebík např. šroubovákem.
Přístroj pracuje, ale nenastřeluje hřebíky.	Hřebíky nejsou podávány do hlavně.	→ Zkontrolujte pás s hřebíky, pokud je poškozený, použijte nový. Vyčistěte zásobník a hlavěň.
	V palivové kartuši došel hnací plyn.	→ Vložte novou kartuši.
	Špatný chod úderníku.	→ Zatlačte úderník zpět do jeho výchozí polohy.
	Špatný chod úderníku.	→ Vyčistěte přístroj podle postupu v kap. 8.
	Přístroj nefunguje kvůli zanesené zapalovací svíčke.	→ Vyčistěte přístroj podle postupu v kap. 8.
Přístroj nepracuje ani nevstřeluje hřebíky.	Vysunul se přívodní kabel k zapalovací svíčke.	→ Otevřete zadní část přístroje a kabel zapojte zpět do zdířky.
	V zásobníku nejsou hřebíky.	→ Vložte do zásobníku nový pás s hřebíky.
	Vybitý akumulátor.	→ Vyměňte nebo nabijte akumulátor.
	Uvolněný přívodní kabel k ventilátoru.	→ Otevřete zadní část přístroje a kabel zpět zapojte.

10 Ochrana životního prostředí

Dodržujte místní předpisy o ekologicky šetrné likvidaci a recyklaci nepoužívaných strojů, obalů a příslušenství.
Akumulátor nesmí být odložen do smíšeného odpadu.
Zabraňte kontaktu akumulátoru s vodou.



Pouze pro země EU: Elektrické nářadí ani jeho příslušenství nikdy odkládejte do smíšeného odpadu! V souladu s evropskou směrnicí 2012/19/EU o použitých elektronických a elektrických zařízeních a jejich implementaci do národních zákonů musí být použité elektrické nářadí likvidováno odděleně a předáno k recyklaci ekologicky šetrným způsobem. Před likvidací vybijte baterii v elektrickém nářadí. Zabraňte zkratu kontaktů (např. je ochraňte lepicí páskou).

11 Záruka

Další informace ohledně záručních podmínek vám sdělí váš prodejce fischer nebo personál společnosti fischer.

12 Technické údaje



*1)
Regulation 2A of S.I. 2008/1597
2006/42/EC (MSD),
2014/35/EU (LVD),
2014/30/EU (EMC),
2011/65/EU (RoHS),
2012/19/EU (WEEE)

*2)
ISO 8662-11+A1,
BS EN 60745-1+A11,
BS EN 60745-2-16,
BS EN 55014-1,
BS EN 55014-2,
BS EN ISO 12100,
BS EN ISO 11148-13,
BS EN 12549+A1

(dodatečně pro nabíječku):
BS EN 60335-1+A13,
BS EN 60335-2-29+A11

(dodatečně pro akumulátor):
BS EN 62133-2

*3)	
Model:	FGW 90F
Typ přístroje:	Plynová nastřelovačka hřebíků
Rozměry (D x Š x V):	390 x 108 x 381 mm
Jmenovité vstupní napětí nabíječky:	100-240 Vac, 50/60 Hz
Doba nabíjení akumulátoru:	90 min.
Kapacita akumulátoru:	≥ 2500 mAh
Napětí akumulátoru:	7.2 Vdc
Provozní teplota:	-7 °C (19°F) ~ 49 °C (120°F)

Hlukové emise v souladu s BS EN 12549+A1.

A-vážená hladina akustického tlaku na pracovišti, LEA:	96.2 dB
A-vážená hladina akustického výkonu, LWA:	101.0 dB
Vrchol C-váženého akustického tlaku na pracovišti:	< 130 dB
Nejistota měření (standard):	2.5 dB
Vibrace podle ISO 8662-11+A1:	2.64 m/s ²
Nejistota měření (standard):	1.32 m/s ²
Popis hřebíku:	Úhel 34°, Průměr 2.8 - 3.3 mm, Délka 50 - 90 mm, v papírovém pásku

13 Rozložený pohled a seznam náhradních dílů

13.1 Pohled na rozložený přístroj

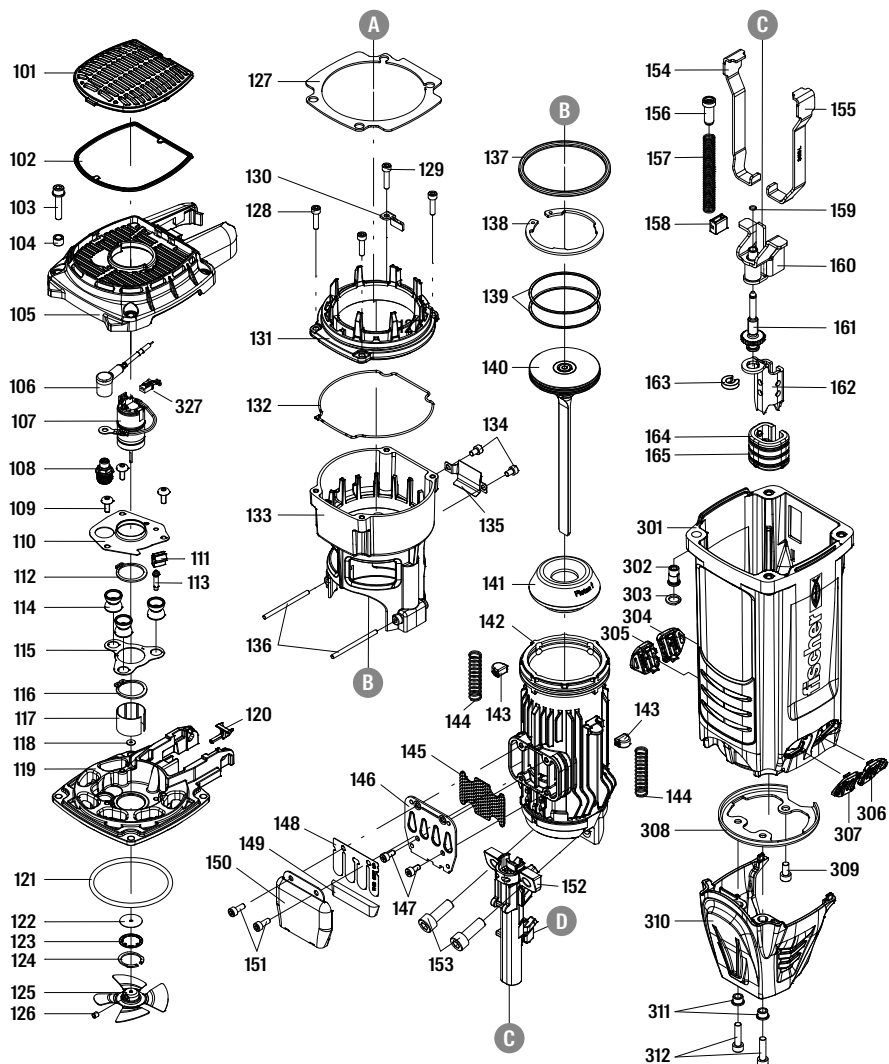

CS

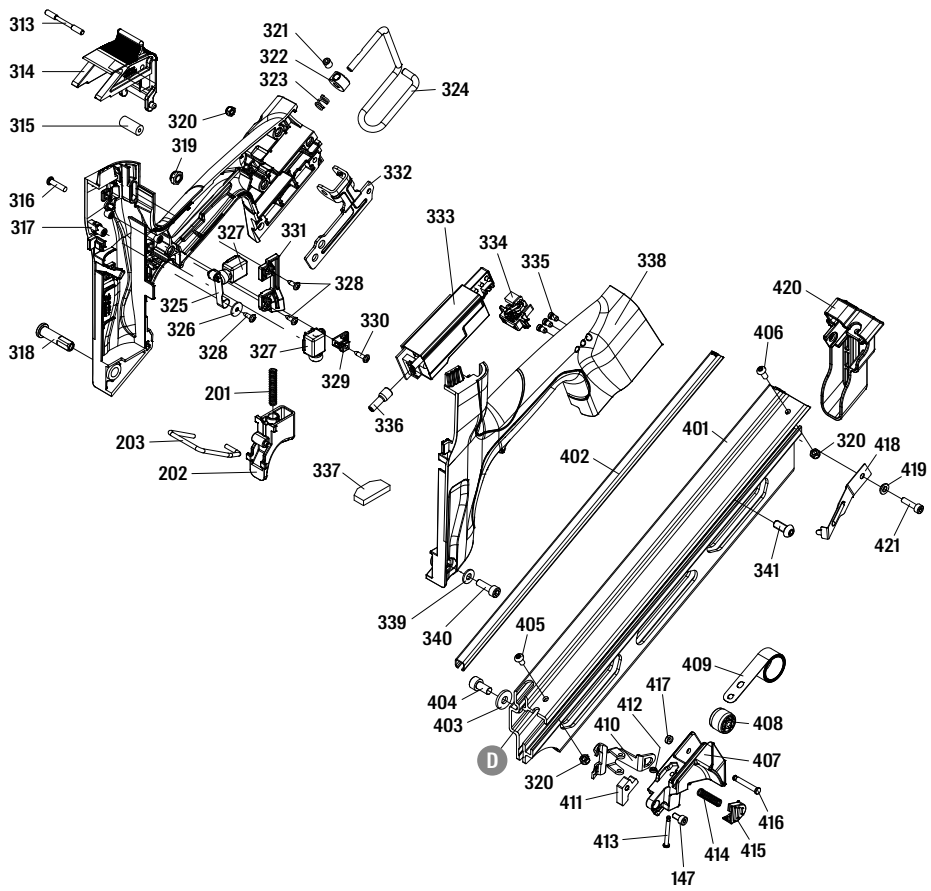

CS

13.2 Spare part list

#	Název části	#	Název části
101	Mřížka	133	Spalovací komora
102	Filtr	134	IMBUS šroub
103	Šroub W / plochá podložka	135	Podložka
104	Límeček	136	Aretace
105	Zadní kryt	137	O - kroužek
106	Přívodní kabel	138	C - kroužek
107	Motor	139	Pístní kroužek
108	Zážehová svíčka	140	Úderník
109	Šroub s půlkulatou hlavou	141	Doraz
110	Přítlačný plech	142	Válec
111	Držák uzemnění	143	Výfuková komora
112	C - kroužek	144	Bezpečnostní pružina
113	Polohovací hřídel	145	Mřížka výfuku
114	Vymezovací límec	146	Přepážka výfuku
115	Distanční vložka	147	IMBUS šroub
116	C - kroužek	148	Ventil
117	Pouzdro hřídele	149	Čistič
118	Podložka motorové hřídele	150	Mřížka
119	Zadní kryt spalovací komory	151	IMBUS šroub
120	Adaptér palivové kartuše	152	Hlaveň
121	O - kroužek	153	IMBUS šroub
122	Těsnění	154	Pojistka C (pravá)
123	Těsnící kroužek	155	Pojistka C (levá)
124	Segerová podložka	156	Osa pojistky
125	Hřídel ventilátoru	157	Pružina pojistky
126	Červík	158	Kámen podavače hřebíků
127	Distanční vložka	159	Samojistící matice
128	IMBUS šroub	160	Pojistka B
129	IMBUS šroub	161	Osa páčky
130	Vodítko	162	Pojistka A
131	Vrchní spalovací komora	163	Kroužek
132	Těsnění	164	Ochranný kryt

#	Název části
165	Pevný kroužek
201	Pružina
202	Spoušť
203	Pojistka
301	Tělo přístroje
302	Převlečná matice
303	Podložka
304	Bezpečnostní kryt
305	Bezpečnostní kryt
306	Bezpečnostní kryt
307	Bezpečnostní kryt
308	Držák válce
309	IMBUS šroub
310	Kryt pojistky
311	Podložka s límcem
312	IMBUS šroub
313	Osička
314	Dávkovač plynu
315	Průchodka
316	Šroub
317	Rukojeť
318	Šroub rukojeti
319	Pojistná matice
320	Pojistná matice
321	IMBUS šroub
322	Polohovací osa
323	Pružina
324	Spona na opasek
325	Páčka spouštěče ventilátoru
326	Podložka
327	Přívodní kabel motoru
328	Samořezný šroub
329	Úhelník
330	Samořezný šroub

#	Název části
331	Plišek
332	Držák spony
333	PCB jednotka
334	Kontakt
335	Krytka LED indikátoru
336	Izolační návlak
337	Podložka
338	Rukojeť
339	Podložka
340	IMBUS šroub
341	Šroub s půlkulatou hlavou
401	Zásobník A
402	Vodící lišta
403	Podložka
404	IMBUS šroub
405	Šroub s půlkulatou hlavou
406	Šroub s půlkulatou hlavou
407	Chránička
408	Ložisko
409	Pružina
410	Podavač
411	Mezikus
412	Retainer
413	Osička
414	Pružina
415	Glove
416	Osička
417	Aretační kroužek
418	Plechový doraz
419	Těsnění
420	Kryt
421	IMBUS šroub

Πίνακας περιεχομένων

1. Δήλωση συμμόρφωσης	379
2. Καθορισμένη χρήση	379
3. Οδηγίες ασφαλείας	
3.1 Γενικές οδηγίες ασφαλείας	380
3.2 Προειδοποίηση ασφαλείας καρφωτικού εργαλείου	380 - 381
3.3 Προειδοποίηση ασφαλείας φιαλιδίων αερίου	381 - 382
3.4 Προειδοποίηση ασφαλείας μπαταρίας	382
3.5 Προειδοποίηση ασφαλείας φορτιστή μπαταρίας	382
4. Περιγραφή	
4.1 Επισκόπηση του εργαλείου	383
4.2 Τροχός για ρύθμιση βάθους καρφώματος	384
4.3 Γεμιστήρας	384
4.4 Δείκτης LED κατάστασης μπαταρίας	384
4.5 Φίλτρο σκόνης	385
4.6 Κάλυμμα χώρου φιαλιδίου αερίου	385
4.7 Γάντζος ζώνης ή κρεμάσματος	385
5. Εξαρτήματα	386
6. Αρχική λειτουργία /ρύθμιση	
6.1 Εισαγωγή φιαλιδίου αερίου	387
6.2 Εισαγωγή μπαταρίας	387
6.3 Εισαγωγή καρφιών στον γεμιστήρα	387
7. Χρήση	
7.1 Κάρφωμα	388
7.2 Αφαίρεση εξαρτημάτων καρφωτικού εργαλείου	388
7.2.1 Αφαίρεση μπαταρίας	388
7.2.2 Αφαίρεση φιαλιδίου αερίου	388
7.2.3 Αφαίρεση γεμιστήρα	388
7.3 Χρήση του φορτιστή μπαταρίας	388
8. Συντήρηση	
8.1 Φροντίδα καρφωτικού εργαλείου	389
8.2 Καθαρισμός καρφωτικού εργαλείου	389 - 391
9. Αντιμετώπιση προβλημάτων	392 - 393
10. Προστασία περιβάλλοντος	394
11. Εγγύηση	394
12. Τεχνικά στοιχεία	395
13. Αναλυτική προβολή και λίστα ανταλλακτικών	
13.1 Αναλυτική προβολή του καρφωτικού εργαλείου	396 - 397
13.2 Λίστα ανταλλακτικών	398 - 399

1 Δήλωση συμμόρφωσης

Δηλώνουμε με δική μας ευθύνη ότι το καρφωτικό εργαλείο κινητήρα αερίου FGW 90F συμμορφώνεται με όλες τις σχετικές απαιτήσεις των οδηγιών *1) και των προτύπων *2). Τεχνικά στοιχεία στο *3) – δείτε στη σελίδα 395.



01.07.2021

Δρ. Oliver Geibig
Επικεφαλής επιχειρηματικών μονάδων & μηχανικών
Μέλος της εκτελεστικής επιτροπής

2 Καθορισμένη χρήση

Το καρφωτικό εργαλείο αερίου έχει σχεδιαστεί για να καρφώνει τα κατάλληλα καρφιά σε μασίφ ξύλο, πλαστικοποιημένη ξυλεία, κόντρα πλακέ, καθώς και υλικά από μορισσανίδες, ινοσανίδες και καπλαμά και άλλα υλικά κατάλληλα για την τεχνική άμεσης στερέωσης. Το εργαλείο αερίου, το φιαλίδιο αερίου, η μπαταρία και τα καρφιά αποτελούν μια τεχνική μονάδα. Η σωστή στερέωση μπορεί να διασφαλιστεί μόνο εάν χρησιμοποιούνται η συνιστώμενη μπαταρία, το φιαλίδιο αερίου και τα καρφιά που κατασκευάζονται από τη fischer. Το εργαλείο χρησιμοποιείται μόνο ως συσκευή χειρός.

- χρησιμοποιείται μόνο η μπαταρία fischer B 7.2V με αυτό το προϊόν (*A) – δείτε στη σελίδα 386
- χρησιμοποιείται μόνο ο φορτιστής μπαταρίας fischer BC 7.2V για τη φόρτιση της μπαταρίας (*B) – δείτε στη σελίδα 386
- χρησιμοποιείται μόνο το φιαλίδιο αερίου fischer με αυτό το προϊόν (*C) – δείτε στη σελίδα 386
- χρησιμοποιούνται μόνο καρφιά με διάμετρο κορμού 2,8 - 3,3 mm και μήκος 50 - 90 mm, με γωνία 34° με αυτό το προϊόν (*D/*E) – δείτε στη σελίδα 386

Ο χρήστης φέρει την αποκλειστική ευθύνη για οποιαδήποτε ζημιά προκαλείται από ακατάλληλη χρήση. Πρέπει να τηρούνται οι γενικά αποδεκτοί κανονισμοί πρόληψης ατυχημάτων και οι συνημμένες πληροφορίες για την ασφάλεια.

3 Οδηγίες ασφαλείας

3.1 Γενικές οδηγίες ασφαλείας

- Μόνο τα άτομα που έχουν διαβάσει και κατανοήσει τις οδηγίες λειτουργίας / ασφαλείας του εργαλείου πρέπει να χρησιμοποιούν το εργαλείο.
- Να φοράτε κατάλληλα προστατευτικά των ματιών από αντικείμενα που πετούν, όταν χειρίζεστε και συντηρείτε το εργαλείο. Είναι ευθύνη του εργοδότη να επιβάλει στον χρήστη και σε όλο το άλλο κοντινό προσωπικό στο χώρο εργασίας να φοράει προστατευτικά ματιών κατά τη χρήση του εργαλείου. Επίσης, συνιστάται να φοράτε ένα κράνος για να αποτρέψετε τον κίνδυνο τραυματισμών από ιπτάμενα θραύσματα. Συνιστάται να φοράτε ωτοασπίδες κοντά ή στο χώρο εργασίας όταν χρησιμοποιείτε το εργαλείο για την αποφυγή βλάβης στην ακοή.
- Σωστό ντύσιμο. Μη φοράτε χαλαρά ρούχα ή κοσμήματα, καθώς μπορούν να πιαστούν σε κινούμενα μέρη. Συνιστανται λαστιχένια γάντια και αντιολισθητικά υποδήματα όταν εργάζεστε με το εργαλείο. Να φοράτε προστατευτικό κάλυμμα μαλλιών αν έχετε μακριά μαλλιά. Να φοράτε πάντα γάντια όταν εκτελείτε εργασίες συντήρησης του εργαλείου, ειδικά όταν είναι ακόμα ζεστό.
- Διατηρήστε την ισορροπία του σώματος κατά τη λειτουργία του εργαλείου.
- Το εργαλείο, το φιαλίδιο αερίου, ο φορτιστής και η μπαταρία να φυλάσσονται μακριά από παιδιά. Το εργαλείο είναι επικίνδυνο στα χέρια μη εκπαιδευμένων ατόμων.

3.2 Προειδοποίηση ασφάλειας καρφωτικού εργαλείου

- Επιθεωρήστε το εργαλείο πριν από τη λειτουργία: βεβαιωθείτε ότι το εργαλείο είναι σε καλή κατάσταση λειτουργίας. Ελέγξτε για λανθασμένη συναρμολόγηση ή φθαρμένα κινούμενα μέρη ή οποιαδήποτε άλλη κατάσταση που μπορεί να επηρεάσει τη σωστή λειτουργία του εργαλείου. Δεν πρέπει να χρησιμοποιείται εργαλείο που δεν λειτουργεί σωστά.
- Το εργαλείο δεν πρέπει να τροποποιείται, εκτός εάν υπάρχει σχετική οδηγία στο εγχειρίδιο χρήσης του εργαλείου. Το εργαλείο μπορεί να λειτουργήσει απροσδόκιστα μετά την τροποποίηση και να προκαλέσει κίνδυνο.
- Πάντα να υποθέτετε ότι το εργαλείο περιέχει καρφιά. Μην στρέψετε το εργαλείο προς τον εαυτό σας ή άλλον, είτε περιέχει καρφιά είτε όχι. Κρατήστε τους παρευρισκόμενους και τα παιδιά μακριά όταν χρησιμοποιείτε το εργαλείο.
- Μην ενεργοποιείτε το εργαλείο εκτός εάν το εργαλείο είναι τοποθετημένο σταθερά πάνω στην επιφάνεια εργασίας. Ποτέ μην πιέζετε τη μύτη του εργαλείου στο χέρι σας ή σε οποιοδήποτε άλλο μέρος του σώματος.
- Μην κρατάτε και μη μεταφέρετε το εργαλείο με το δάχτυλο στη σκανδάλη.
- Το εργαλείο δεν έχει σχεδιαστεί για χρήση σε εκρηκτικό περιβάλλον. Το εργαλείο παράγει σπινθήρες και η εξάτμιση του αερίου είναι πιθανό να προκαλέσει ανάφλεξη πολύ εύφλεκτων καυσίμων ή αερίων. Μη χρησιμοποιείτε το εργαλείο σε τέτοιου είδους περιβάλλοντα. Μην καννίζετε κατά τη χρήση του εργαλείου και του φιαλιδίου αερίου.
- Συντηρείτε το εργαλείο με προσοχή. Ανατρέξτε στις οδηγίες συντήρησης του εργαλείου (κεφάλαιο 8) για λεπτομερείς πληροφορίες σχετικά με τη σωστή συντήρησή του.
- Διατηρείτε το εργαλείο καθαρό, σκουπίζετε το γράσο ή το λάδι μετά την εργασία. Μη χρησιμοποιείτε καθαριστικό με διαλύτες για να καθαρίσετε το εργαλείο. Είναι πιθανό ο διαλύτης να φθείρει τα

ελαστικά ή τα πλαστικά εξαρτήματα του εργαλείου. Το λάδι ή το γράσο στο σώμα του εργαλείου μπορεί να προκαλέσουν τυχαία πτώση του και τραυματισμό σε κοντινά άτομα.

- Χρησιμοποιήστε μόνο το λάδι λίπανσης που καθορίζεται σε αυτό το εγχειρίδιο. Η χρήση άλλου λιπαντικού μπορεί να προκαλέσει βλάβη στο εργαλείο και υπάρχει κίνδυνος δυσλειτουργίας που θα μπορούσε να βλάψει τον χειριστή.
- Μη χρησιμοποιείτε το εργαλείο με υλικά που είναι πολύ σκληρά ή πολύ μαλακά. Το σκληρό υλικό μπορεί να εξοστρακίσει τα καρφιά με πιθανότητα τραυματισμού ανθρώπων, το μαλακό υλικό μπορεί να διατρηθεί εύκολα και να προκαλέσει ανεξέλεγκτη πτήση των καρφιών. Τοποθετήστε τα καρφιά μόνο σε κατάλληλα υλικά.
- Το εργαλείο πρέπει να χρησιμοποιείται σε καλά αεριζόμενους χώρους. Μην εισπνέετε τα καυσαέρια, τον καπνό ή το αέριο επειδή είναι δυνητικά επικίνδυνα για το ανθρώπινο σώμα.
- Μη χρησιμοποιείτε το εργαλείο για να εκτελέσετε οποιαδήποτε άλλη εργασία εκτός από την καθορισμένη λειτουργία. Ειδικά μη τον χρησιμοποιείτε ως σφυρί, γιατί μπορεί να σπάσει το σώμα του και θα μπορούσε να οδηγήσει σε δυσλειτουργία του εργαλείου.
- Κατά την απελευθέρωση του κουμπιού απεμπλοκής καρφιών, κρατήστε το και αφήστε το να προχωρήσει μόνο του εμπρός. Οδηγήστε το προς τα εμπρός αργά. Υπάρχει κίνδυνος μαγκώματος των δακτύλων.
- Μείνετε σε εγρήγορση, εσιάστε στην εργασία σας και χρησιμοποιήστε την κοινή λογική όταν εργάζεστε με το εργαλείο. Μη χρησιμοποιείτε το εργαλείο όταν είστε κουρασμένοι, αφού έχετε καταναλώσει ναρκωτικά ή αλκοόλ ή ενώ είστε υπό την επήρεια φαρμάκων.
- Μην καρφώνεται καρφιά σε καρφιά.
- Μετά το κάρφωμα, το εργαλείο μπορεί να αναπηδήσει («οπισθόκρουση») και να απομακρυνθεί από την επιφάνεια εργασίας. Για να μειώσετε τον κίνδυνο τραυματισμών, διαχειριστείτε πάντα την οπισθόκρουση: Διατηρώντας πάντα τον έλεγχο του εργαλείου, επιτρέποντας στο εργαλείο να απομακρυνθεί από την επιφάνεια εργασίας. Μην ισιώνετε εντελώς τα χέρια σας, πάντα να τα λυγίζετε όταν χρησιμοποιείτε το εργαλείο.
- Όταν εργάζεστε κοντά στην ακμή της επιφάνειας εργασίας ή σε οξείες γωνίες, φροντίστε να ελαχιστοποιήσετε το σπάνισμο ή τη ρηγμάτωση του υλικού, ή το πέταγμα θραυσμάτων ή καρφιών, που μπορεί να προκαλέσουν τραυματισμό.
- Κρατήστε τα χέρια και το σώμα μακριά από την περιοχή εξόδου των καρφιών του εργαλείου.
- Μη χρησιμοποιείτε το εργαλείο με άλλη πηγή τροφοδοσίας από αυτήν που καθορίζεται στο εγχειρίδιο χρήσης.
- Να είστε ιδιαίτερα προσεκτικοί όταν τοποθετείτε καρφιά σε υπάρχοντες τοίχους ή άλλες τυφλές περιοχές για να αποφύγετε την επαφή με κρυμμένα αντικείμενα ή άτομα στην άλλη πλευρά (π.χ. σύρματα, σωλήνες).
- Όταν στερεώνετε ηλεκτρικά καλώδια, βεβαιωθείτε ότι τα καλώδια δεν είναι ενεργοποιημένα. Κρατήστε το εργαλείο μόνο στις μονωμένες επιφάνειες των στηριγμάτων. Χρησιμοποιείται καρφιά σχεδιασμένα για ηλεκτρικές εγκαταστάσεις καλωδίων. Ελέγξτε ότι το καρφί δεν έχει καταστρέψει τη μόνωση των καλωδίων. Ένα καρφί που καταστρέφει τη μόνωση των καλωδίων μπορεί να προκαλέσει ηλεκτροπληξία και πυρκαγιά.

EL

3.3 Προειδοποίηση ασφάλειας φιαλιδίων αερίου

- Το φιαλίδιο αερίου περιέχει υγροποιημένου αερίου σε υψηλή πίεση. Κρατήστε το μακριά από σπινθήρες, φωτιά, υψηλές θερμοκρασίες και εκρηκτικά περιβάλλοντα. Μην τρυπάτε τη φιάλη και μην προσπαθείτε να το ανοίξετε.
- Το περιεχόμενο του φιαλιδίου αερίου είναι εξαιρετικά εύφλεκτο, κρατήστε το μακριά από κάθε πηγή ανάφλεξης.

- Μην εκθέτετε το φιαλίδιο αερίου σε άμεσο ηλιακό φως. Μην χρησιμοποιείτε το εργαλείο σε θερμοκρασίες υψηλότερες από 50°C (120°F). Η υπερθέρμανση του φιαλιδίου αερίου μπορεί να οδηγήσει σε έκρηξη ή πυρκαγιά.
- Μην αποθηκεύετε το φιαλίδιο αερίου ή το εργαλείο σε θερμοκρασίες πάνω από 50°C (120°F). Η υψηλή θερμοκρασία μπορεί να προκαλέσει έκρηξη ή φωτιά και απελευθέρωση εύφλεκτου αερίου. Όταν δεν χρησιμοποιείται, κρατήστε το εργαλείο μακριά από πηγές υψηλών θερμοκρασιών ή άμεσο ηλιακό φως.
- Όταν εξαντληθεί αέριο, μη ρίξετε το φιαλίδιο στη φωτιά. Ακολουθήστε τις οδηγίες ανακύκλωσης στη συσκευασία. Ανακυκλώστε το κενό φιαλίδιο αερίου σύμφωνα με την τοπική νομοθεσία. Μην επιχειρήσετε να ξαναγεμίσετε το φιαλίδιο αερίου ή να το ρίξετε στη φωτιά.
- Χρησιμοποιήστε μόνο το φιαλίδιο αερίου που συνιστά η fischer. Διαβάστε το φύλλο δεδομένων ασφαλείας για να μάθετε περισσότερα για τα περιεχόμενα του φιαλιδίου αερίου.
- Αφαιρείτε το φιαλίδιο αερίου όταν: δε χρησιμοποιείται, πραγματοποιείτε εργασίες συντήρησης, επισκευής του εργαλείου, απεμπλοκής καρφιών, το μετακινείτε σε νέα θέση ή όταν το εργαλείο βρίσκεται εκτός εποπτείας ή ελέγχου του χειριστή.

3.4 Προειδοποίηση ασφάλειας μπαταρίας

- Χρησιμοποιείτε μόνο μπαταρίες που παρέχονται από τη fischer.
- Ανακυκλώνετε τη μπαταρία σύμφωνα με την τοπική νομοθεσία. Μην τη ρίχνετε στη φωτιά, μην την τρυπάτε και μην τη συνθλίβετε.
- Μη βυθίζετε την μπαταρία σε νερό ή άλλο υγρό. Μην την εκθέτετε σε βροχή ή χιόνι.
- Μην εκθέτετε την μπαταρία ή το εργαλείο με μπαταρία σε άμεσο ηλιακό φως. Μη χρησιμοποιείτε το εργαλείο σε θερμοκρασίες υψηλότερες από 50°C (120°F). Η υπερθέρμανση της μπαταρίας μπορεί να προκαλέσει έκρηξη ή πυρκαγιά.
- Μην επιτρέπετε την άμεση επαφή των πόλων της μπαταρίας με μέταλλο ή αγώγιμο υλικό.
- Φορτίζετε τις μπαταρίες κάθε 3 μήνες ακόμη και αν το εργαλείο δε χρησιμοποιείται για την αποτροπή εκφόρτισης με την πάροδο του χρόνου.
- Αφαιρείτε την μπαταρία όταν: δε χρησιμοποιείται, πραγματοποιείτε εργασίες συντήρησης, επισκευής του εργαλείου, απεμπλοκής καρφιών, το μετακινείτε σε νέα θέση ή όταν το εργαλείο βρίσκεται εκτός εποπτείας ή ελέγχου του χειριστή.
- Εάν έχετε κάποιο πρόβλημα με τη μπαταρία, καλέστε το τηλέφωνο έκτακτης ανάγκης (24 ώρες το 24ωρο): (001) 352 323 3500 ή GBK/Infotrac ID 93435 από τις ΗΠΑ/ΚΑΝΑΔΑ (χωρίς χρέωση): 1 800 535 5053

3.5 Προειδοποίηση ασφάλειας φορτιστή μπαταρίας

- Μη χρησιμοποιείτε το φορτιστή μπαταρίας σε εκρηκτικά περιβάλλοντα. Είναι ηλεκτρική συσκευή και δεν έχει σχεδιαστεί για χρήση σε τέτοια περιβάλλοντα.
- Μην φορτίζετε τη μπαταρία σε εξωτερικούς χώρους ή σε θερμοκρασίες κάτω από 5°C (40°F).
- Μη φορτίζετε τη μπαταρία σε άμεσο ηλιακό φως ή πάνω από 50°C (120°F).
- Μη βυθίζετε τον φορτιστή σε νερό ή άλλο υγρό. Μην εκθέτετε το φορτιστή σε βροχή ή χιόνι.
- Μη χρησιμοποιείτε τον φορτιστή εάν το καλώδιό του έχει υποστεί φθορά ή εάν είναι ελαττωματικός.
- Αποσυνδέστε τον φορτιστή τραβώντας το φις και όχι τραβώντας το καλώδιο.
- Μη καλύπτετε τον φορτιστή με τίποτα.
- Μη χρησιμοποιείτε μετασχηματιστή ή γεννήτρια ως πηγή ισχύος του φορτιστή.
- Φορτίστε τη μπαταρία για τουλάχιστον 1,5 ώρα πριν από την πρώτη χρήση.

4 Περιγραφή

4.1 Επισκόπηση του εργαλείου

1. Τροχός ρύθμισης βάθους καρφώματος
2. Πλήκτρο ώθησης καρφιών
3. Γεμιστήρας
4. Δείκτης LED κατάστασης μπαταρίας
5. Σκανδάλη
6. Θυρίδες ψύξης / φίλτρο σκόνης
7. Χώρος φιαλιδίου αερίου
8. Μπαταρία
9. Πλήκτρο απελευθέρωσης μπαταρίας
10. Γάντζος ζώνης ή κρεμάσματος
11. Πλήκτρο ασφαλείας



EL

4.2 Τροχός για ρύθμιση βάθους καρφώματος

Ο τροχός ρύθμισης βάθους καρφώματος μπορεί να χρησιμοποιηθεί για μείωση του βάθους έμπηξης και για την επιλογή του τρόπου τοποθέτησης των καρφιών (πρόσωπο με την επιφάνεια ή ελαφρώς μέσα στο υλικό). Στην κοντή ρύθμιση της μύτης, τα καρφιά τοποθετούνται βαθιά. Με τον τροχό αυξάνεται το εξέχον μήκος της μύτης και μειώνεται το βάθος καρφώματος.

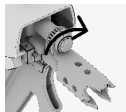

Κοντή μύτη =
μεγάλο βάθος
καρφώματος



Μακριά μύτη =
μειωμένο βάθος
καρφώματος

4.3 Γεμιστήρας

Το εργαλείο είναι εξοπλισμένο με γεμιστήρα υπό γωνία 34°. Η χωρητικότητα του γεμιστήρα είναι 60 καρφιά.

4.4 Δείκτης LED κατάστασης μπαταρίας

Μετά την εισαγωγή της μπαταρίας στο εργαλείο, τα φωτάκια LED δείχνουν την ισχύ της μπαταρίας και την κατάσταση του εργαλείου.

Κατάσταση	Έννοια
Και τα τρία φωτάκια LED είναι πράσινα	Το εργαλείο είναι έτοιμο και το επίπεδο φόρτισης της μπαταρίας κυμαίνεται μεταξύ 100% και 60%.
Δύο φωτάκια LED είναι πράσινα	Το εργαλείο είναι έτοιμο και το επίπεδο φόρτισης της μπαταρίας κυμαίνεται μεταξύ 60% και 30%.
Ένα φωτάκι LED είναι πράσινο	Το εργαλείο είναι έτοιμο και το επίπεδο φόρτισης της μπαταρίας κυμαίνεται μεταξύ 30% και 10%.
Ένα φωτάκι LED αναβοσβήνει πράσινο	Το εργαλείο είναι έτοιμο και το επίπεδο φόρτισης της μπαταρίας κυμαίνεται μεταξύ 10% και 5%.
Ένα φωτάκι LED είναι κόκκινο	Το εργαλείο είναι έτοιμο, το επίπεδο φόρτισης της μπαταρίας είναι κάτω από 5% και θα πρέπει να επαναφορτιστεί σύντομα.
Και τα τρία φωτάκια LED αναβοσβήνουν κόκκινα	Το εργαλείο έχει κάποιο πρόβλημα και δεν πρέπει να χρησιμοποιείται πια, δείτε την αντιμετώπιση προβλημάτων (κεφάλαιο 9) για να λειτουργήσει ξανά το εργαλείο.

4.5 Φίλτρο σκόνης

Το φίλτρο σκόνης στο πίσω μέρος του εργαλείου μπορεί να αφαιρεθεί για καθαρισμό ή για αντικατάστασή του με νέο όταν είναι βρώμικο. Για να απελευθερώσετε το κάλυμμα του φίλτρου σκόνης χρησιμοποιήστε ένα κατσαβίδι ή κάτι παρόμοιο και πιέστε το στην υποδοχή στο κάτω μέρος του καλύμματος. Περιστρέψτε το κατσαβίδι προς τα κάτω για να απελευθερώσετε το κάλυμμα και βγάλτε το φίλτρο σκόνης έξω. Καθαρίστε το φίλτρο σκόνης με πεπιεσμένο αέρα. Μην χρησιμοποιείτε νερό ή λάδι για να καθαρίσετε το φίλτρο. Μετά τον καθαρισμό, επανατοποθετήστε το φίλτρο σκόνης με τον ίδιο τρόπο που αφαιρέθηκε και τοποθετήστε ξανά το κάλυμμα ωθώντας το ξανά στη θέση κλειδώματος.

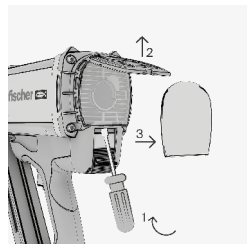

4.6 Κάλυμμα χώρου φιαλιδίου αερίου

Ανοίξτε το κάλυμμα του χώρου φιαλιδίου αερίου τραβώντας και περιστρέφοντάς το. Το κάλυμμα του χώρου φιαλιδίου αερίου πρέπει να ανοίξει πλήρως για να μπορεί να εισαχθεί το φιαλίδιο. Κλείστε ξανά το κάλυμμα αφού τοποθετήσετε το φιαλίδιο αερίου.

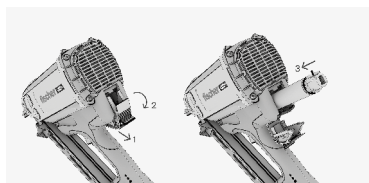

4.7 Γάντζος ζώνης ή κρεμάσματος

Ο γάντζος μπορεί να ρυθμιστεί εύκολα για χρήση ως γάντζος ζώνης ή κρεμάσματος. Για να γίνει αυτό, αφαιρέστε τη μπαταρία και ρυθμίστε τον γάντζο στην επιθυμητή θέση.

5 Εξαρτήματα

Χρησιμοποιείτε μόνο γνήσια εξαρτήματα fischer. Για την πλήρη γκάμα εξαρτημάτων επισκεφθείτε το www.fischer-international.com ή δείτε τον κατάλογο προϊόντων fischer.



B 7.2V
Κωδικός είδους: 553415



BC 7.2V
Κωδικός είδους: 560040 (EU), 560041 (UK),
560042 (US), 560043 (AUS)
Και πιθανόν άλλες παραλλαγές.



Καρφιά καρφωτικού ξύλου fischer (καρφιά FF)



Φιαλίδιο αερίου fischer
Κωδικός είδους: 553416, 538211
Παράδειγμα απεικόνισης.

Περιγραφή είδους	Κωδ. είδους
Συσκευασίες καρφιών με φιαλίδιο αερίου	
FF NFP 51x2.8mm Ring Bright	534693
FF NFP 63x2.8mm Ring Bright	534694
FF NFP 75x2.8mm Ring Bright	534695
FF NFP 75x3.1mm Ring Bright	534699
FF NFP 90x3.1mm Smooth Bright	534700
FF NFP 51x2.8mm Ring Galv	534703
FF NFP 63x2.8mm Ring Galv	534704
FF NFP 63x3.1mm Ring Galv	534705
FF NFP 75x2.8mm Ring Galv	534706
FF NFP 75x3.1mm Ring Galv	534707
FF NFP 90x3.1mm Ring Galv	534701
FF NFP 90x3.1mm Smooth Galv	534702
FF NFP 51x2.8mm Ring HDG	558077
FF NFP 63x2.8mm Ring HDG	558075

Περιγραφή είδους	Κωδ. είδους
Συσκευασίες καρφιών με φιαλίδιο αερίου	
FF NFP 63x3.1mm Ring HDG	558076
FF NFP 75x2.8mm Ring HDG	534710
FF NFP 90x3.1mm Smooth HDG	558078
FF NFP 51x2.8mm Ring SS304	534713
FF NFP 63x2.8mm Ring SS304	534714
FF NFP 63x3.1mm Ring SS304	534779
FF NFP 75x3.1mm Ring SS304	534716
FF NFP 90x3.1mm Smooth SS304	534717
Συσκευασίες καρφιών	
FF NP 51x2.8mm Ring Galv	558081
FF NP 63x2.8mm Ring Galv	558082
FF NP 63x3.1mm Ring Galv	558083
FF NP 75x2.8mm Ring Galv	558084
FF NP 75x3.1mm Ring Galv	558085
FF NP 90x3.1mm Ring Galv	558079
FF NP 90x3.1mm Smooth Galv	558080

6 Αρχική λειτουργία / ρύθμιση

6.1 Εισαγωγή φιαλιδίου αερίου

Εάν χρησιμοποιείτε νέο φιαλίδιο αερίου, προχωρήστε ως εξής:

Για για φιαλίδιο αερίου με κωδ. είδους 553416 αφαιρέστε το καπάκι ασφαλείας και συνδέστε τη βαλβίδα του.

Για για φιαλίδιο αερίου με κωδ. είδους 538211 απλώς συνδέστε τη βαλβίδα του.

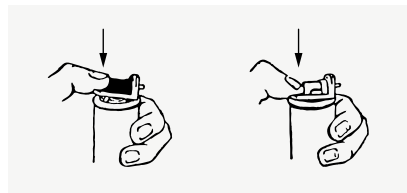
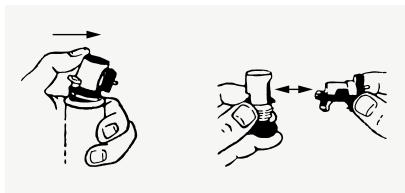

Ανοίξτε το κάλυμμα του χώρου του φιαλιδίου αερίου στο πίσω μέρος του εργαλείου. Τοποθετήστε το φιαλίδιο αερίου με τη βαλβίδα του να βλέπει προς τα πάνω και να ταιριάζει στην κόκκινη υποδοχή του εργαλείου. Κλείστε ξανά το κάλυμμα του χώρου του φιαλιδίου αερίου.

6.2 Εισαγωγή μπαταρίας

Τοποθετήστε την μπαταρία στο εργαλείο και βεβαιωθείτε ότι είναι σωστά συνδεδεμένη. Μόλις τοποθετηθεί η μπαταρία, τα φωτάκια LED κατάστασης μπαταρίας θα ανάψουν δείχνοντας το επίπεδο φόρτισης της μπαταρίας ή την κατάσταση του εργαλείου.

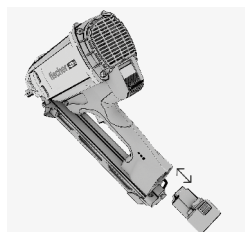

6.3 Εισαγωγή καρφιών στον γεμιστήρα

Σύρετε τη δεσμίδα καρφιών στον γεμιστήρα τρόπο με τη μύτη τους να δείχνει προς τη μύτη του εργαλείου. Δώστε προσοχή στην πλήρη ώθηση της δεσμίδας καρφιών πάνω από το πλήκτρο ασφαλείας. Τραβήξτε προς τα πίσω το πλήκτρο ώθησης μέχρι το τέλος του γεμιστήρα και αφήστε το με προσοχή. Το πλήκτρο αγκιστρώνεται κάτω από τη δεσμίδα καρφιών και την ωθεί προς τα πάνω.

Προειδοποίηση: Δώστε προσοχή για να κρατήσετε τα δάχτυλά έξω από τη διαδρομή του πλήκτρου κατά την απελευθέρωσή του από τη θέση κλειδώματος, γιατί υπάρχει κίνδυνος τραυματισμού των δακτύλων.



EL

7 Χρήση

7.1 Κάρφωμα

1. Ελέγξτε τη ρύθμιση βάθους καρφώματος.
2. Φέрте τη μύτη σε επαφή με την επιφάνεια εργασίας.
3. Πιέστε το εργαλείο στην επιφάνεια εργασίας μέχρι να ακούσετε τον ανεμιστήρα να λειτουργεί.
4. Βεβαιωθείτε ότι η μύτη εφάπτεται σωστά στην επιφάνεια εργασίας.
5. Πατήστε τη σκανδάλη για να καρφώσετε ένα καρφί.
6. Σηκώστε το εργαλείο μακριά από την επιφάνεια εργασίας μετά το κάρφωμα, τώρα το εργαλείο είναι πάλι έτοιμο για το επόμενο κάρφωμα.
7. Ελέγξτε τη θέση του καρφιού, εάν καρφώνεται όχι αρκετά βαθιά ή πολύ βαθιά στην επιφάνεια, ρυθμίστε το βάθος καρφώματος με τον τροχό ρύθμισης βάθους καρφώματος για καλύτερα αποτελέσματα.
8. Αφαιρείτε πάντοτε το φιαλίδιο αερίου και την μπαταρία όταν τελειώσει η εργασία με το εργαλείο ή πριν αφήσετε το εργαλείο χωρίς επίβλεψη.

7.2 Αφαίρεση εξαρτημάτων καρφωτικού εργαλείου

7.2.1. Αφαίρεση μπαταρίας

Πατήστε το κόκκινο πλήκτρο απελευθέρωσης στο κάτω μέρος της μπαταρίας και αφαιρέστε την μπαταρία από το εργαλείο.

7.2.2. Αφαίρεση φιαλιδίου αερίου

Ανοίξτε τον χώρο του φιαλιδίου αερίου (βλ. Κεφάλαιο 4.8) και αφαιρέστε το φιαλίδιο αερίου. Κλείστε ξανά το κάλυμμα του χώρου.

7.2.3. Αφαίρεση γεμιστήρα

Πιέστε το κόκκινο πλήκτρο ώθησης καρφιών και επαναφέρετέ το στην αρχική θέση με προσοχή. Πιέστε το πλήκτρο ασφαλείας στον γεμιστήρα προς τα κάτω και αφαιρέστε τη δεσμίδα καρφιών.

7.3 Χρήση του φορτιστή μπαταρίας

Για να επαναφορτίσετε τη μπαταρία, συνδέστε τον φορτιστή μπαταρίας BC 7.2V. Όταν ο φορτιστής μπαταρίας είναι σωστά συνδεδεμένος, ανάβει πράσινο φωτάκι LED και είναι έτοιμος για χρήση. Για να φορτίσετε τη μπαταρία, τοποθετήστε την στον φορτιστή με σωστό τρόπο. Όταν η μπαταρία φορτίζεται σωστά, ανάβει το κόκκινο φωτάκι LED. Όταν ανάβει το πράσινο φωτάκι LED, η μπαταρία είναι ήδη πλήρως φορτισμένη και δεν απαιτείται περαιτέρω φόρτιση.

Η πλήρης φόρτιση μιας κενής μπαταρίας διαρκεί περίπου 1,5 ώρα. Εάν αναβοσβήνει κόκκινο και πράσινο φωτάκι LED εναλλάξ, υπάρχει πρόβλημα ή αστοχία με τη μπαταρία και η μπαταρία δεν πρέπει να χρησιμοποιείται πλέον.

8 Συντήρηση

8.1 Φροντίδα καρφωτικού εργαλείου

- Καθαρίζετε το εργαλείο με πανί σε τακτά χρονικά διαστήματα.
- Κρατήστε τις περιοχές λαβής καθαρές από λάδι και γράσο.
- Μη χρησιμοποιείτε πιεστικό ή τρεχούμενο νερό για καθαρισμό.
- Χρησιμοποιείτε μόνο το σπρέι καθαρισμού fischer. Μη χρησιμοποιείτε σπρέι καθαρισμού με σιλικόνη.
- Μη χρησιμοποιείτε ποτέ το εργαλείο όταν είναι φραγμένες οι θυρίδες εξαερισμού.

8.2 Καθαρισμός καρφωτικού εργαλείου

Σημείωση: Το εργαλείο πρέπει να καθαρίζεται και να συντηρείται τακτικά. Συνιστούμε να πραγματοποιείται καθαρισμός, τουλάχιστον κάθε 20.000 καρφώματα.

- Καθαρίστε το εργαλείο εάν εμφανίζονται δυσλειτουργίες, όπως εσφαλμένα καρφώματα.
- Για τον καθαρισμό, χρησιμοποιείτε μόνο το σετ καθαρισμού fischer και τηρήστε τις εικονογραφημένες οδηγίες καθαρισμού που το συνοδεύουν.
- Χρησιμοποιείτε μόνο γνήσια ανταλλακτικά fischer για ασφαλή και αξιόπιστη λειτουργία.

Οι ακόλουθες εικόνες (δείτε την επόμενη σελίδα) περιγράφουν τη διαδικασία καθαρισμού όλων των καρφωτικών εργαλείων fischer.

Το εικονιζόμενο εργαλείο αποτελεί παράδειγμα για όλα τα καρφωτικά εργαλεία αερίου.



Danger

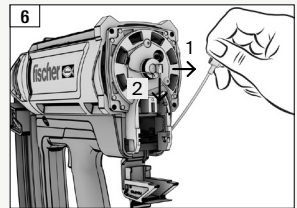
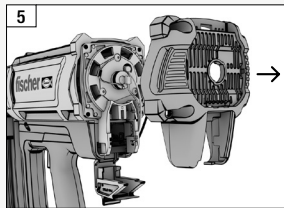
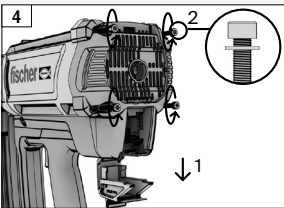
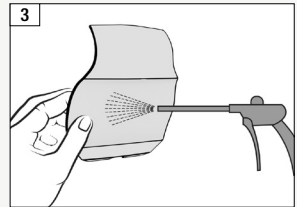
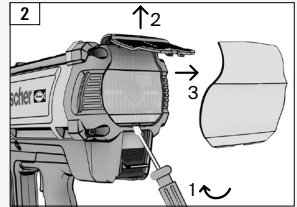
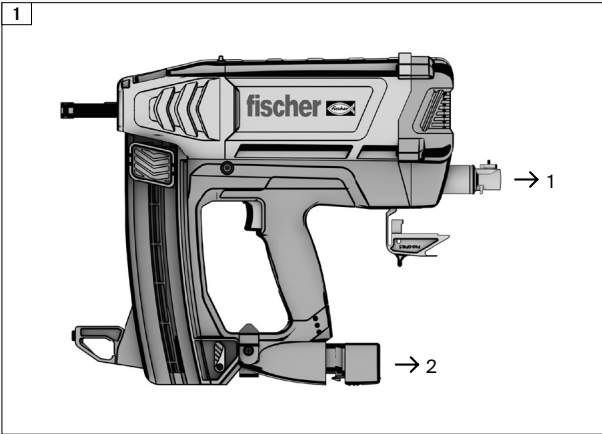
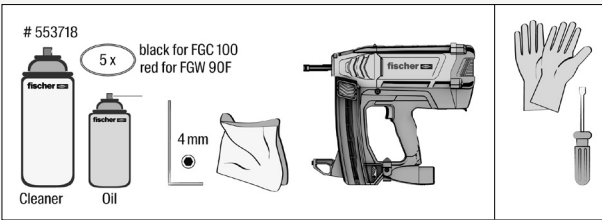

EL

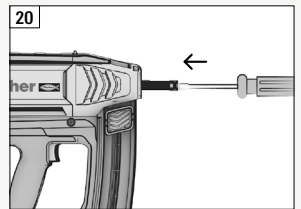
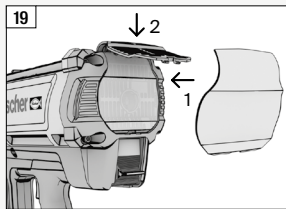
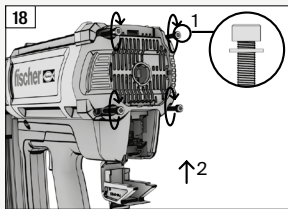
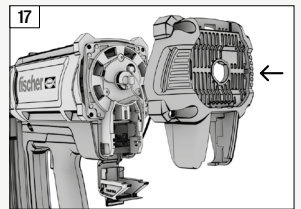
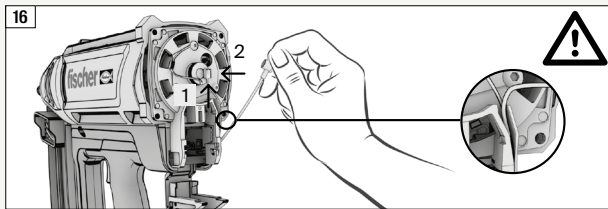
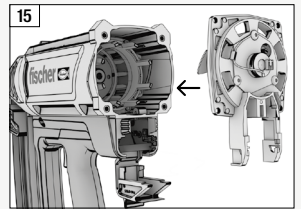
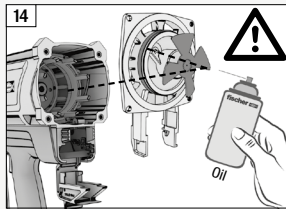
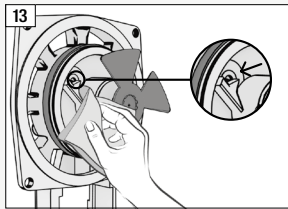
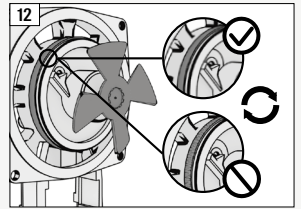
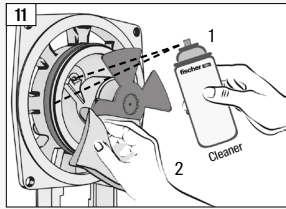
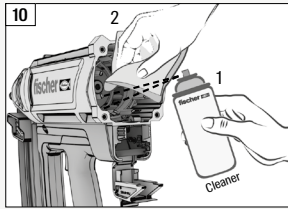
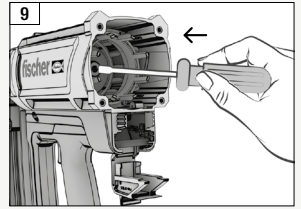
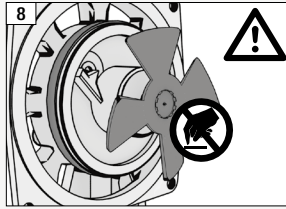
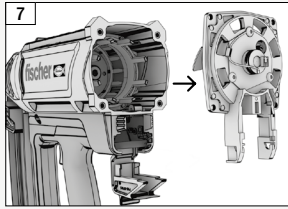

EL

9

Αντιμετώπιση προβλημάτων

Εάν το πρόβλημα που αντιμετωπίζετε δεν αναφέρεται παρακάτω ή δεν μπορείτε να το επιλύσετε μόνοι σας, επικοινωνήστε με τη fischer. Σταματήστε να χρησιμοποιείτε το εργαλείο αμέσως.

Δυσλειτουργία	Πιθανή αιτία	Δράση που πρέπει να αναληφθεί
Τα καρφιά καρφώνονται όχι αρκετά βαθιά.	Η ισχύς καρφώματος είναι πολύ χαμηλή.	→ Γυρίστε τον τροχό ρύθμισης βάθους καρφώματος για να μειώσετε το μήκος της μύτης.
	Τα καρφιά είναι πολύ μακριά.	→ Χρησιμοποιήστε κοντύτερα ή λεία καρφιά.
	Η επιφάνεια εργασίας είναι πολύ σκληρή.	→ Χρησιμοποιήστε διαφορετική μέθοδο στερέωσης.
Τα καρφιά καρφώνονται πολύ βαθιά.	Η ισχύς καρφώματος είναι πολύ υψηλή.	→ Γυρίστε τον τροχό ρύθμισης βάθους καρφώματος για να αυξήσετε το μήκος της μύτης.
	Τα καρφιά είναι πολύ κοντά.	→ Χρησιμοποιήστε μακρύτερα καρφιά ή καρφιά με ροδέλα.
Τα καρφιά λυγίζουν.	Η ισχύς καρφώματος είναι πολύ χαμηλή.	→ Γυρίστε τον τροχό ρύθμισης βάθους καρφώματος για να μειώσετε το μήκος της μύτης.
	Τα καρφιά είναι πολύ μακριά.	→ Χρησιμοποιήστε κοντύτερα ή λεία καρφιά και ελέγξτε το ξύλο για ρόζους.
Το φιαλίδιο αερίου αδειάζει πριν τη χρήση όλων των καρφιών μιας συσκευασίας.	Υψηλή κατανάλωση αερίου λόγω της συχνής χρήσης του εργαλείου μέσω της συμπίεσής του στην επιφάνεια εργασίας χωρίς κάρφωμα.	→ Αποφεύγετε την ενεργοποίηση του εργαλείου χωρίς κάρφωμα.

Δυσλειτουργία	Πιθανή αιτία	Δράση που πρέπει να αναληφθεί
Η ειδική υποδοχή καρφίου δεν επέστρεψε στην αρχική της θέση μετά το κάρφωμα.	Έχει γίνει εμπλοκή καρφίων στη μύτη του εργαλείου.	→ Ξεμπλέξτε τα καρφιά π.χ. με ένα κατσαβίδι.
Δεν κινούνται καρφιά, αλλά ο ανεμιστήρας λειτουργεί.	Η μεταφορά καρφίων δεν λειτουργεί.	→ Ελέγξτε τη δεσμίδα καρφίων. Εάν έχει υποστεί ζημιά χρησιμοποιήστε καινούργια. Καθαρίστε τον γεμιστήρα και τη μύτη του εργαλείου.
	Το φιαλίδιο αερίου είναι άδειο.	→ Εισαγάγετε νέο φιαλίδιο αερίου.
	Λανθασμένη θέση του εμβόλου καρφώματος.	→ Σπρώξτε προς τα πίσω το έμβολο καρφώματος στην αρχική του θέση.
	Συχνή λανθασμένη θέση του εμβόλου καρφώματος.	→ Καθαρίστε το εργαλείο όπως περιγράφεται στο κεφάλαιο Β.
	Το εργαλείο δεν καρφώνει λόγω ακάθαρτου εμβόλου.	→ Καθαρίστε το εργαλείο όπως περιγράφεται στο κεφάλαιο Β.
	Το καλώδιο ρεύματος του εμβόλου αποσυνδέθηκε.	→ Ανοιξτε το πίσω μέρος του εργαλείου και συνδέστε ξανά το καλώδιο ρεύματος.
Δεν κινούνται τα καρφιά και δεν λειτουργεί ο ανεμιστήρας.	Δεν υπάρχουν αρκετά καρφιά στον γεμιστήρα.	→ Τοποθετήστε νέα καρφιά στον γεμιστήρα.
	Η μπαταρία έχει αποφορτιστεί.	→ Αλλάξτε την μπαταρία με πλήρως φορτισμένη.
	Το καλώδιο ρεύματος του εμβόλου αποσυνδέθηκε.	→ Ανοιξτε το πίσω μέρος του εργαλείου και συνδέστε ξανά το καλώδιο ρεύματος.

10 Προστασία περιβάλλοντος

Τηρείτε τους εθνικούς κανονισμούς σχετικά με την περιβαλλοντικά συμβατή απόρριψη και την ανακύκλωση άχρηστων εργαλείων, συσκευασιών και εξαρτημάτων.

Οι μπαταρίες δεν πρέπει να απορρίπτονται σε κοινούς κάδους απορριμμάτων.

Μην αφήνετε τις μπαταρίες να έρθουν σε επαφή με νερό.



Μόνο για χώρες της ΕΕ: Μην πετάτε ποτέ ηλεκτρικά εργαλεία στα οικιακά απορρίμματα! Σύμφωνα με την Ευρωπαϊκή Οδηγία 2012/19/ΕΕ σχετικά με τον χρησιμοποιημένο ηλεκτρονικό και ηλεκτρικό εξοπλισμό και την εφαρμογή του σε εθνικές νομοθεσίες, τα χρησιμοποιημένα ηλεκτρικά εργαλεία πρέπει να συλλέγονται ξεχωριστά και να παραδίδονται για περιβαλλοντικά συμβατή ανακύκλωση. Πριν από την απόρριψη, αφαιρέστε τη μπαταρία από το ηλεκτρικό εργαλείο. Προστατέψτε του πόλους από βραχυκύκλωμα (π.χ. καλύπτοντάς τους με κολλητική ταινία).

11 Εγγύηση

Για περισσότερες πληροφορίες σχετικά με τους όρους εγγύησης, επικοινωνήστε με τον υπεύθυνο πωλήσεων fischer ή τον έμπορό σας.

12 Τεχνικά στοιχεία



*1)
Regulation 2A of S.I. 2008/1597
2006/42/EC (MSD),
2014/35/EU (LVD),
2014/30/EU (EMC),
2011/65/EU (RoHS),
2012/19/EU (WEEE)

*2)
ISO 8662-11+A1,
BS EN 60745-1+A11,
BS EN 60745-2-16,
BS EN 55014-1,
BS EN 55014-2,
BS EN ISO 12100,
BS EN ISO 11148-13,
BS EN 12549+A1

(επιπλέον για φορτιστή μπαταρίας):
BS EN 60335-1+A13,
BS EN 60335-2-29+A11

(επιπλέον για μπαταρία):
BS EN 62133-2

*3)
Όνομα μοντέλου: FGW 90F
Τύπος εργαλείου: Καρφωτικό αερίου
Διαστάσεις (ΜxΠxΥ): 390 x 108 x 381 mm
Όνομαστική τάση εισόδου
φορτιστή μπαταρίας: 100-240 Vac, 50/60 Hz
Χρόνος φόρτισης μπαταρίας: 90 λεπτά
Χωρητικότητα μπαταρίας: ≥ 2500 mAh
Τάση μπαταρίας: 7.2 Vdc
Θερμοκρασία λειτουργίας: -7 °C (19°F) ~ 49 °C (120°F)

Χαρακτηριστικές τιμές θορύβου σύμφωνα με το BS EN 12549+A1.

Σταθμισμένο επίπεδο θορύβου στη θέση εργασίας, LEA:	96.2 dB
Σταθμισμένο επίπεδο θορύβου, LWA:	101.0 dB
Μέγιστο στιγμιαίο επίπεδο θορύβου στη θέση εργασίας:	< 130 dB
Ανοχή μέτρησης (κανονική):	2.5 dB
Τιμή δόνησης σύμφωνα με ISO 8662-11+A1:	2.64 m/s ²
Ανοχή μέτρησης (κανονική):	1.32 m/s ²
Προδιαγραφές καρφιών:	Γωνία 34°, διάμετρος 2.8 - 3.3 mm, μήκος 50 - 90 mm, χαρτοταινία

EL

13 Αναλυτική προβολή και λίστα ανταλλακτικών

13.1 Αναλυτική προβολή του καρφωτικού εργαλείου

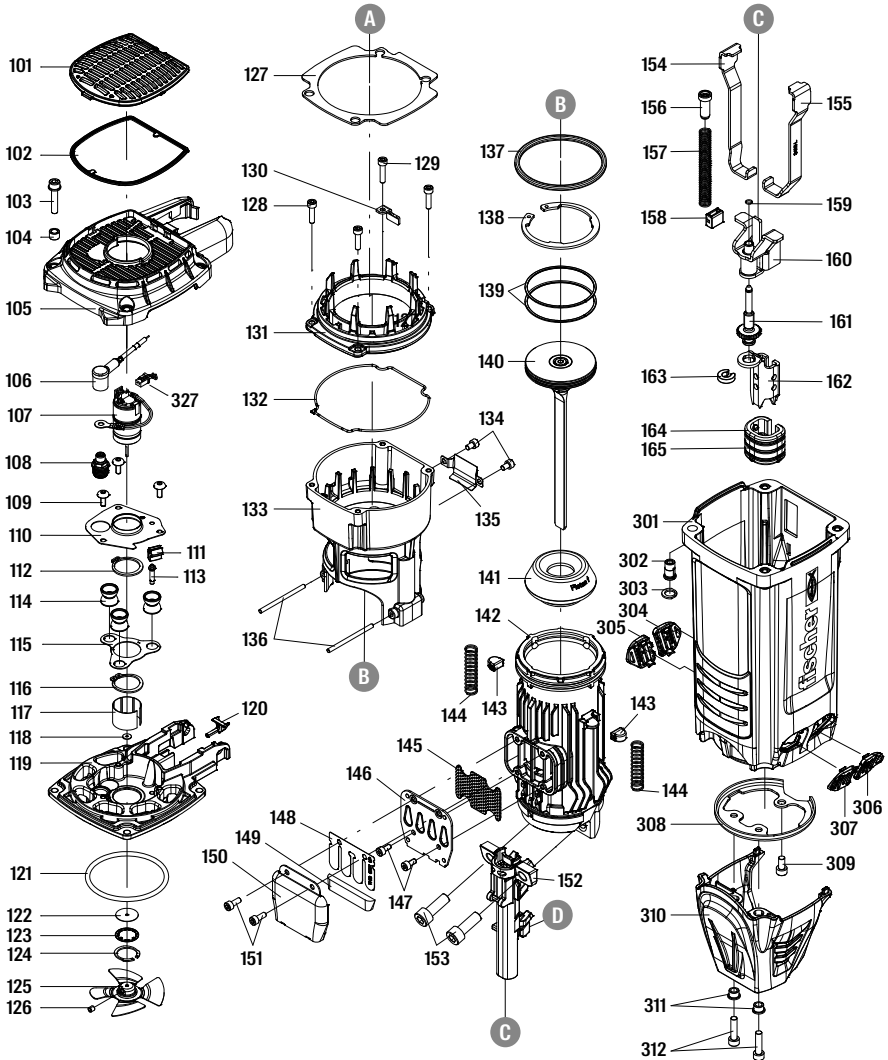

EL

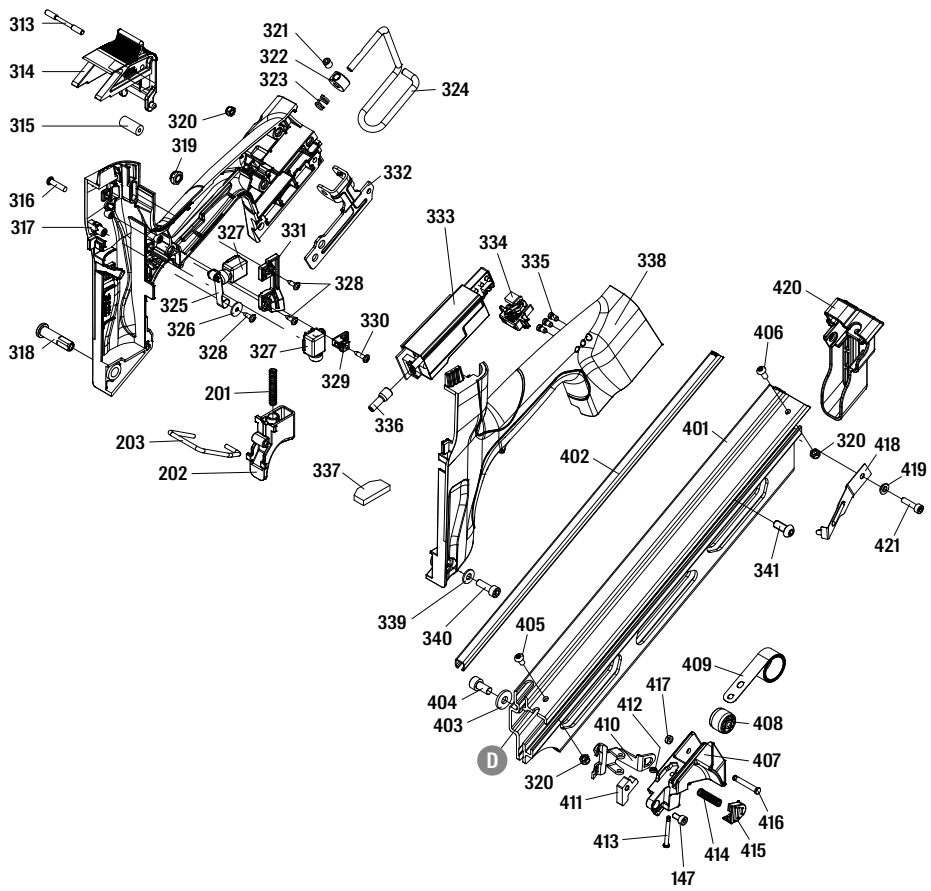

EL

13.2 Λίστα ανταλλακτικών

Είδος	Περιγραφή
101	Εκτροπέας αέρα
102	Φίλτρο
103	Βίδα allen
104	Κολάρο
105	Καπάκι
106	Σετ καλωδίων ρεύματος
107	Μοτέρ
108	Σπινθηριστής
109	Βίδα με μομπέ κεφάλι
110	Λαμαρίνα θέσης
111	Εξάρτημα γειώσης
112	Δακτύλιος - C
113	Άξονας
114	Αντικραδασμικό
115	Αποστάτης
116	Δακτύλιος - C
117	Χιτώνιο μοτέρ
118	Ροδέλα
119	Καπάκι θαλάμου καύσης
120	Υποδοχή αερίου
121	Δακτύλιος - O
122	Σφραγιστικό
123	Ροδέλα ασφαλείας
124	Ροδέλα ασφαλείας ανεμιστήρα
125	Φτερωτή ανεμιστήρα
126	Βίδα allen
127	Τσιμούχα
128	Βίδα allen
129	Βίδα allen
130	Οδηγός
131	Πάνω μέρος θαλάμου καύσης
132	Τσιμούχα

Είδος	Περιγραφή
133	Θαλαμος καύσης
134	Βίδα allen
135	Ροδέλα
136	Ακίδα
137	Δακτύλιος - O
138	Δακτύλιος - C
139	Δακτύλιος εμβόλου
140	Οδηγός εμβόλου
141	Προστατευτικό
142	Κύλινδρος
143	Αντικραδασμικό θαλάμου καύσης
144	Ελατήριο ασφαλείας
145	Πλέγμα εξάτμισης
146	Σιγαστήρας εξάτμισης
147	Βίδα allen
148	Βαλβίδα αντεπιστροφής
149	Καθαριστής
150	Εκτροπέας
151	Βίδα allen
152	Μέρος μύτης
153	Βίδα allen
154	Ασφάλεια C (δεξιά)
155	Ασφάλεια C (αριστερή)
156	Ντιζάκι ασφαλείας
157	Ελατήριο ασφαλείας
158	Αντικραδασμικό
159	Εξωτερικά περικόχλια ασφαλείας
160	Ασφάλεια B
161	Άξονας ρύθμισης
162	Ασφάλεια A
163	Δακτύλιος
164	Κάλυμμα

Είδος	Περιγραφή
165	Σταθερός δακτύριος
201	Ελατήριο
202	Σκανδάλη
203	Ασφάλεια
301	Σώμα καρφωτικού
302	Περικόχλιο καπακιού
303	Ροδέλα καπακιού
304	Κάλυμμα ασφαλείας
305	Κάλυμμα ασφαλείας
306	Κάλυμμα ασφαλείας
307	Κάλυμμα ασφαλείας
308	Βάση κυλινδρου
309	Βίδα allen
310	Κάλυμμα ασφαλείας
311	Ροδέλα καλύμματος
312	Βίδα allen
313	Ακίδα ενεργοποιητή αερίου
314	Ενεργοποιητής αερίου
315	Ενεργοποιητής αερίου
316	Βίδα καπακιού
317	Μέρος λαβής A
318	Βίδα λαβής
319	Περικόχλιο ασφαλείας
320	Περικόχλιο ασφαλείας
321	Βίδα allen
322	Κολάρο λαβής
323	Ελατήριο
324	Γάντζος ζώνης
325	Εξάρτημα διακόπτη
326	Ροδέλα
327	Καλώδιο μοτέρ
328	Βίδα
329	Εξάρτημα λαβής
330	Βίδα

Είδος	Περιγραφή
331	Οδηγός λαβής
332	Εξάρτημα γάντζου
333	Πλακέτα
334	Σύνδεση πλακέτας
335	Κάλυμμα LED
336	Χιτώνιο μόνωσης
337	Αποστάτης
338	Μέρος λαβής A
339	Ροδέλα
340	Βίδα allen
341	Ημίπαση βίδα με πομπέ κεφάλι
401	Γεμιστήρας A
402	Μεταλλικό προφίλ καναλιού
403	Ροδέλα
404	Βίδα allen
405	Ημίπαση βίδα με πομπέ κεφάλι
406	Ημίπαση βίδα με πομπέ κεφάλι
407	Προστατευτικό κάλυμμα
408	Άξονας πλήκτρου ώθησης καρφιών
409	Ελατήριο
410	Εξάρτημα πλήκτρου ώθησης καρφιών
411	Τετράγωνο εξάρτημα
412	Ροδέλα
413	Ακίδα πλήκτρου
414	Ελατήριο
415	Κάλυμμα
416	Ακίδα άξονα
417	Ροδέλα
418	Φρένο γεμιστήρα
419	Τσιμούχα
420	Προστατευτικό κάλυμμα
421	Βίδα allen

목 차

1. 제품 개요	225
2. 사용 용도 및 사용자	225
3. 사용 안전 가이드	
3.1 일반적인 안전 가이드	226
3.2 공구 본체관련 안전 사항	226 - 227
3.3 연료 가스관련 안전 사항	227 - 228
3.4 배터리관련 안전 사항	228
3.5 배터리 충전기관련 안전 사항	228
4. 제품 구성	
4.1 가스틀 명칭	229
4.2 깊이 조절용 휠	230
4.3 매거진	230
4.4 배터리 상태 표시등 (LED)	230
4.5 먼지 필터	231
4.6 연료 가스캔 연결부	231
4.7 벨트 후크	231
5. 액세서리	232
6. 작업 준비	
6.1 가스캔 장착	233
6.2 배터리 장착	233
6.3 매거진에 핀 장착	233
7. 공구 사용	
7.1 핀 부착 작업	234
7.2 작업후 분리	234
7.2.1 배터리 분리	234
7.2.2 가스 캔 분리	234
7.2.3 매거진 분리	234
7.3 배터리 충전기 사용	234
8. 공구 유지 및 관리	
8.1 공구 유지	235
8.2 공구 관리	235 - 237
9. 문제 발생 제거에 관한 사항	238 - 239
10. 환경 오염 방지	240
11. 제조 회사 보증	240
12. 기술 자료	241
13. 분해도 및 스페어 파트 리스트	
13.1 분해도	242 - 243
13.2 스페어 파트 리스트	244 - 245

1

제품 개요

피셔는 본 제품에 대한 당사의 책임을 다음과 같이 소개 드립니다. 이 가스 작동식 체결 공구 FGW 90F 은 모든 관련 요구 사항 지침 *1) 및 표준 *2) 을 준수합니다. 기술 자료 *3) 는 241 페이지 참조바랍니다.



01.07.2021

Dr. Oliver Geibig
기술 및 사업부 이사
최고 경영진 이사회 멤버

2

사용 용도 및 사용처

FGW 90F 공구는 경질, 라미네이트드 목재, 합판 및 베니어 재질등에 핀을 고정키 위해 사용하도록 설계되었습니다. 공구 본체, 연료 가스, 배터리 및 핀으로 제품 구성이 되어 있습니다. 피셔에서 공급하는 권장 배터리, 연료 가스 및 핀으로 사용하는 경우에만 문제없는 사용을 보장할 수 있습니다. 공구를 휴대용 장치로만 사용하십시오.

- fischer 배터리 B 7.2V 를 사용하십시오. (*A) - 232 페이지 참조
- fischer 배터리 충전기 BC 7.2V 를 사용하십시오. (*B) - 232 페이지 참조
- fischer 연료 가스를 사용하십시오. (*C) - 232 페이지 참조
- 2.8~3.3 mm 샤크 직경 및 34도 핀 50~90 mm 사용 가능. (*D/*E) - 232 페이지 참조

부적절한 사용으로 인한 손상에 대한 책임은 전적으로 사용자에게 있습니다. 일반적으로 인정되는 사고 예방 규정 및 동봉된 안전 정보를 준수해야 합니다.

KO

3 사용 안전 가이드

3.1 일반적인 안전 가이드

- 공구 사용 / 안전 지침을 읽고 이해 및 숙지한 사람 만이 공구를 사용해야 합니다.
- 공구를 취급, 작동 및 정비할 때에는 적절한 눈 보호 장비를 착용하십시오. 작업장에서의 사용자 와 다른 직원이 도구를 사용할 때 보안경을 착용하도록 강제하는 것은 고용주의 책임입니다. 또한 파편이 날아 다칠 수 있으므로 안전모를 착용하는 것이 좋습니다. 청각 손상을 방지하기 위해 공구를 사용할 때는 작업장 근처 또는 작업장에서 귀 보호 장치를 착용하는 것이 좋습니다.
- 사용에 적당한 작업복을 올바르게 입으십시오. 움직이는 부품에 걸 수 있는 느슨한 옷이나 장신구를 착용하지 마십시오. 공구 사용시에는 고무 장갑과 미끄럼 방지 신발의 착용이 권장됩니다. 작업에 방해가 될 수 있는 긴 머리등을 보호할 수 있는 보호용 머리 커버를 착용하십시오. 공구가 여전히 뜨거울 때 공구의 유지 보수 작업을 수행할 때는 항상 장갑을 착용하십시오.
- 공구 사용시에는 몸의 균형을 유지하십시오.
- 공구, 연료 가스, 충전기 및 배터리는 어린이의 손이 닿지 않는 곳에 보관하십시오. 이 도구는 훈련받지 않은 사람이 사용시에는 위험합니다.

3.2 공구 본체관련 안전 사항

- 공구 사용전 공구가 올바른 작동 상태인지 확인 및 점검하십시오. 정비 불량 또는 구부러진 움직이는 부품 또는 공구 작동에 영향을 줄 수 있는 기타 상태를 확인하십시오. 제대로 정비되어 있지 않거나 작동하지 않는 공구는 사용해서는 안 됩니다.
- 공구 매뉴얼에 언급이 없는 개조 및 수정하시면 안 됩니다. 이런 활동으로 공구가 의도치 않은 동작을 할 수 있습니다.
- 항상 공구 매거진에 핀을 있도록 하십시오. 그리고 매거진내 핀의 여부에 관계없이 자신이나 다른 사람에게 공구를 향하지 마십시오. 공구를 보관시에도 매뉴얼을 숙지하지 않은 사람이나 어린이의 손이 닿지 않는 곳에 보관하십시오.
- 공구를 작업 표면에 완전히 밀착되지 않으면 공구를 작동하지 마십시오. 공구의 총구 피스 부분을 손이나 다른 신체 부위에 대고 발사하지 마십시오.
- 방아쇠에 손가락을 대고 공구를 잡거나 이동하지 마십시오.
- 이 공구는 폭발성 환경에서 사용하도록 설계되지 않았습니다. 이 공구는 스파크를 발생시키며, 배기로 인해 가연성 연료나 가스가 발화 될 수 있습니다. 이런 종류의 폭발성 환경에서는 이 도구를 사용하지 마십시오. 공구 및 연료 전지를 사용하거나 취급하는 동안 담배를 피우지 마십시오.
- 공구를 주의해서 관리하십시오. 올바른 유지 관리에 대한 자세한 내용은 공구 유지 관리 지침 (8 장) 을 참조하십시오.
- 작업 후 공구를 청결한 상태로 유지하고 그리스 또는 오일로 관리하십시오. 솔벤트 기반의 크리너를 사용하지 마십시오. 이런 종류의 크리너는 공구의 고무 또는 플라스틱 성분을 약화시킬 수 있습니다. 공구 관리중 손잡이와 본체의 기름기로 인해 실수로 공구를 떨어뜨리거나 근처 사람에게 상해를 입힐 수 있습니다.

- 이 매뉴얼에 지정한 윤활유만 사용하십시오. 다른 윤활유를 사용하면 공구가 손상될 수 있으며 오작동 위험이 있어 작업자가 부상을 입을 수 있습니다.
- 공구를 너무 단단하거나 부드러운 재료와 함께 사용하지 마십시오. 단단한 재료는 사람을 다칠 수 있는 핀의 튕김이 일어날 수 있으며, 너무 부드러운 재료는 쉽게 침투하여 핀이 모재를 관통할 수 있습니다. 올바른 작업 표면에만 핀을 사용하십시오.
- 환기가 잘되는 곳에서 공구를 사용해야 합니다. 배기 가스 또는 연료 가스는 인체에 잠재적으로 위험하므로 흡입하지 마십시오.
- 지정되거나 의도된 기능 이외의 다른 작업을 수행하기 위해 공구를 사용하지 마십시오. 특히 공구에 망치를 사용하지 마십시오. 공구에 충격을 가하면 본체에 금이 갈 위험이 있으며 공구가 오작동 할 수 있습니다.
- 핀 푸시 버튼을 작동할 때 갑자기 풀지 말고 앞으로 밀니다. 천천히 앞으로 가게 하십시오. 무리한 동작으로 손가락의 부상이 일어날 수 있습니다.
- 공구 작업시 주의를 기울이고 작업에 집중하고 작업장 안전 지침을 활용하십시오. 피곤한 상태, 약물 또는 알코올 섭취 후 또는 약물의 영향을 받는 상태에서 공구를 사용하지 마십시오.
- 타정되어 있는 핀에다 또다시 핀 작업을 하지 마십시오.
- 타정 작업 후 공구가 튀어 올라 ("반동") 작업 표면에서 떨어질 수 있습니다. 부상의 위험을 줄이려면 항상 다음을 수행하여 반동을 관리하십시오. 항상 공구 제어를 유지하여 공구가 작업 표면에서 안전하게 떨어 지도록 하십시오. 공구를 사용할 때 항상 팔을 똑바로 펴지 말고 항상 구부러 사용하지 마십시오.
- 시공부가 가장자리 근처이거나 가파른 각도에서 작업할 경우 치핑, 찌개짐등으로 핀이 튀어오르거나 부러질 위험이 있으니 부상의 위험을 최소화하기 위해 주의를 기울이십시오.
- 작업자 신체 부위를 총구 및 작동부위에 가까이 두지 마십시오.
- 공구 설명서에 지정된 전원이외의 전원으로 공구를 작동하지 마십시오.
- 기존 벽이나 다른 사각 지대에 못을 박을 때는 숨겨진 물체 나 반대편 사람 (예 : 전선, 파이프)과의 접촉을 피하기 위해 각별히 주의하십시오.
- 전기 케이블을 고정할 때 케이블에 전원이 공급되지 않도록 하십시오. 절연 그림 표면으로 만 공구를 잡으십시오. 전기 케이블 설치용으로 설계된 핀만 사용하십시오. 핀이 전기 케이블의 절연을 손상시키지 않았는지 점검하십시오. 전기 케이블의 절연을 손상시키는 핀은 감전 및 화재의 위험이 있습니다.

3.3 연료 가스관련 안전 사항

- 연료 가스는 고압 액화 가스 캔입니다. 스파크, 화재 또는 고온 및 폭발성 환경에 가까이 두지 마십시오. 캔에 구멍을 뚫거나, 열려고 하지 마십시오.
- 연료 가스 캔의 내용물은 가연성이 높으므로 모든 점화원에서 멀리 떨어 뜨려 놓으십시오.
- 연료 가스 캔을 직사광선에 아래에 방치하지 마십시오. 50°C (120°F) 이상의 온도에서는 공구를 사용하지 마십시오. 연료 가스 캔이 과열되면 폭발 또는 화재가 발생할 수 있습니다.
- 연료 가스 캔 및 공구를 50°C (120°F) 이상의 온도에서 보관하지 마십시오. 고온으로 인해 폭발 또는 화재가 발생하고 가연성 가스가 방출될 수 있습니다. 사용하지 않을 때는 공구를 고온 또는 직사광선으로부터 멀리 보관하십시오.
- 연료 가스 캔 사용 후 캔을 소각하지 마십시오. 현지 법률에 따라 빈 연료 가스 캔을 처리하십시오. 연료 가스 캔을 재충전하거나 소각하지 마십시오.

- 피서에서 권장하는 연료 가스 캔만 사용하십시오. 더 많은 연료 가스 캔에 대한 내용을 이해하려면 안전 데이터 시트를 읽으십시오.
- 사용하지 않을 때, 유지 보수 또는 수리를 수행하거나, 공구 이동시 등 공구가 책임자의 감독 또는 통제 범위를 벗어난 경우 연료 가스 캔을 제거하십시오.

3.4 배터리관련 안전 사항

- 피서에서 제공하는 배터리 만 사용하십시오.
- 관련 법률에 따라 배터리를 재활용 또는 처리하십시오. 배터리를 소각 또는 구멍을 내거나 부수지 마십시오.
- 배터리를 물이나 다른 액체에 담그지 마십시오. 배터리를 비나 눈에 노출시키지 마십시오.
- 배터리 나 배터리가 장착된 공구를 직사광선에 노출시키지 마십시오. 50°C (120°F) 이상의 온도에서는 공구를 사용하지 마십시오. 배터리가 과열되면 폭발 또는 화재가 발생할 수 있습니다.
- 배터리 전극에 금속 또는 전도성 물질이 직접 닿지 않도록 하십시오.
- 공구를 사용하지 않아도 배터리가 방전되는 것을 막기 위해 배터리를 3 개월마다 충전하십시오.
- 사용하지 않을 때, 유지 보수 또는 수리를 수행하거나, 공구 이동시 등, 공구가 책임자의 감독 또는 통제 범위를 벗어난 경우 배터리를 제거하십시오.
- 배터리에 문제가 있는 경우 피셔코리아 (1544-8955) 로 연락하십시오.

3.5 배터리 충전기관련 안전 사항

- 폭발 위험이 있는 환경에서 배터리 충전기를 사용하지 마십시오. 피서 충전기는 이러한 환경에서 사용하도록 설계되지 않았습니다.
- 실외 또는 5°C (40°F) 미만의 온도에서 배터리를 충전하지 마십시오.
- 직사광선 또는 50°C (120°F) 이상에서 배터리를 충전하지 마십시오.
- 충전기를 물이나 다른 액체에 담그지 마십시오. 충전기를 비나 눈에 노출시키지 마십시오.
- 코드가 손상되었거나 충전기에 결함이 있는 경우 충전기를 사용하지 마십시오.
- 코드를 당기지 말고 플러그를 당겨 전원에서 충전기를 분리하십시오.
- 충전기를 다른 물건으로 덮지 마십시오.
- 승압 변압기나 엔진 발전기등을 충전기의 전원으로 사용하지 마십시오.
- 최초 사용전 1.5시간 이상 배터리를 충전하십시오.

4 제품 구성

4.1 가스를 명칭

- | | |
|---------------------|----------------|
| 1. 깊이 조절용 휠 | 6. 공냉 슬롯/먼지 필터 |
| 2. 핀 푸시 버튼 | 7. 연료 가스캔 연결부 |
| 3. 매거진 | 8. 배터리 |
| 4. 배터리 상태 표시등 (LED) | 9. 배터리 분리 버튼 |
| 5. 트리거 | 10. 벨트 후크 |
| | 11. 안전클립 |



KO

4.2 깊이 조절용 휠

이 휠을 이용하여 핀의 삽입 깊이의 조절이 가능합니다. 깊이 조절 휠을 좌측으로 이동시 깊이 삽입되며, 우측은 약하게 삽입됩니다. 모재 및 작업 사양에 따라 사전 테스트후 작업 하십시오.

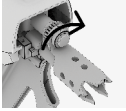

일반삽입깊이
(깊이 박힌 못 방향)



줄인삽입깊이
(약하게 박힌 못방향)

4.3 매거진

이 톨의 매거진의 각도는 34도 기울기를 가집니다.
매거진은 최대 60개 핀을 적재합니다.

4.4 배터리 상태 표시등 (LED)

배터리를 공구에 삽입하면 LED 표시등이 배터리 전원 및 공구 상태를 나타냅니다.

상태	의미
모든 LED 등이 녹색	작업 준비됨. 배터리 레벨 100% ~ 60% 수준.
2 LED 등이 녹색	작업 준비됨. 배터리 레벨 60% ~ 30% 수준.
1 LED 등이 녹색	작업 준비됨. 배터리 레벨 30% ~ 10% 수준.
1 LED 등이 녹색이며 점등	작업 준비됨. 배터리 레벨 10% ~ 5% 수준.
1 LED 등이 적색	작업 준비됨. 배터리 레벨 5%이하수준. 배터리 재충전 필요함.
모든 LED 등이 적색이며 점등	공구에 문제 발생으로 사용하기 힘든 상태. 9장의 문제 조치 사항 참고.

4.5 먼지 필터

청소를 위해 공기 뒷면의 먼지 필터를 제거하거나 더러운 경우 새 필터로 교환 할 수 있습니다. 먼지 필터의 덮개를 풀려면 드라이버 또는 이와 유사한 것을 사용하여 바닥의 슬롯부 볼트를 분리 하십시오. 그리고 먼지 필터를 꺼냅니다. 압축 공기로 먼지 필터를 청소하십시오. 물이나 기름을 사용하여 필터를 청소하지 마십시오. 청소 후 먼지 필터를 꺼낸 것과 같은 방식으로 먼지 필터를 다시 넣고 잠금 위치로 다시 밀어 넣어 덮개를 다시 덮습니다.

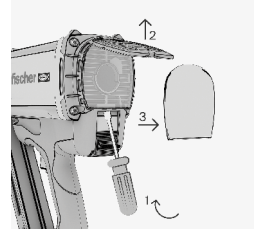

4.6 연료 가스 연결부

커버를 당겨서 연료 가스 덮개를 당겨서 여십시오. 연료 가스 캔을 삽입하려면 연료 가스 덮개를 완전히 열어야 합니다. 연료 가스 캔을 삽입한 후 도어를 다시 닫으십시오.

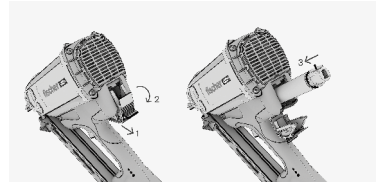

4.7 벨트 후크

이 후크는 쉽게 위치 조정이 가능합니다. 배터리를 제거후 원하는 위치로 조정하십시오.

5 액세서리

피셔 정품 액세서리만 사용하십시오. 전체 액세서리 범위는 www.fischerkorea.com을 방문하거나, (주) 피셔코리아 카탈로그를 참조하십시오.



B 7.2V
Art.No.: 553415



BC 7.2V
Art.No.: 560040 (EU), 560041 (UK),
560042 (US), 560043 (AUS)
추가 제품 구성 예정.



피셔 목재용 핀 (FF 핀)



피셔 가스 캔
Art.No.: 553416, 538211
예시 설명 그림.

제품명	Art.No.
핀 및 가스캔 패키지	
FF NFP 51x2.8mm Ring Bright	534693
FF NFP 63x2.8mm Ring Bright	534694
FF NFP 75x2.8mm Ring Bright	534695
FF NFP 75x3.1mm Ring Bright	534699
FF NFP 90x3.1mm Smooth Bright	534700
FF NFP 51x2.8mm Ring Galv	534703
FF NFP 63x2.8mm Ring Galv	534704
FF NFP 63x3.1mm Ring Galv	534705
FF NFP 75x2.8mm Ring Galv	534706
FF NFP 75x3.1mm Ring Galv	534707
FF NFP 90x3.1mm Ring Galv	534701
FF NFP 90x3.1mm Smooth Galv	534702
FF NFP 51x2.8mm Ring HDG	558077
FF NFP 63x2.8mm Ring HDG	558075

제품명	Art.No.
핀 및 가스캔 패키지	
FF NFP 63x3.1mm Ring HDG	558076
FF NFP 75x2.8mm Ring HDG	534710
FF NFP 90x3.1mm Smooth HDG	558078
FF NFP 51x2.8mm Ring SS304	534713
FF NFP 63x2.8mm Ring SS304	534714
FF NFP 63x3.1mm Ring SS304	534779
FF NFP 75x3.1mm Ring SS304	534716
FF NFP 90x3.1mm Smooth SS304	534717
핀 패키지	
FF NP 51x2.8mm Ring Galv	558081
FF NP 63x2.8mm Ring Galv	558082
FF NP 63x3.1mm Ring Galv	558083
FF NP 75x2.8mm Ring Galv	558084
FF NP 75x3.1mm Ring Galv	558085
FF NP 90x3.1mm Ring Galv	558079
FF NP 90x3.1mm Smooth Galv	558080

6 작업 준비

6.1 가스캔 장착

가스캔 결합시 다음 절차를 따르십시오:

캔 상단 이송시 누기 방지용 캡을 분리하십시오.
그리고 내부 연결 밸브를 분리하십시오.

분리된 내부 밸브를 캔과 연결 하십시오.

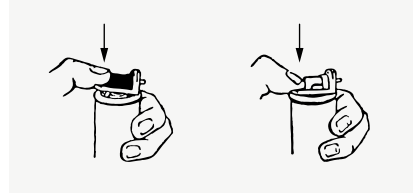
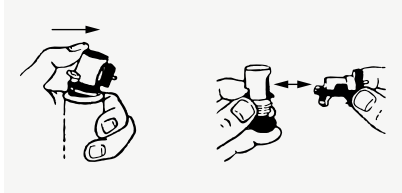

공구 뒷면의 연료 가스 커버를 엽니다. 연료 가스 캔의 계량 밸브가 위를 향하고 공구의 빨간색 어댑터에 맞춰지도록 연료 가스를 삽입하신 후 덮개를 다시 닫습니다.

제품번호 553416은 상기 그림의 순서로 작업하시고, 제품번호 538211은 상기 우측의 그림 작업으로 결합이 완료 됩니다.

6.2 배터리 장착

총구 앞측 방향으로 핀 머리가 향하도록 매거진에 매거진 핀을 삽입하십시오. 매거진 핀이 안전 클립을 넘어서 매거진 내부로 삽입하십시오. 적정량의 매거진 핀을 적재후 푸시 버튼을 가볍게 놓으십시오. 이후 푸시 버튼이 매거진 핀을 틀내부로 적절히 공급하게 됩니다.

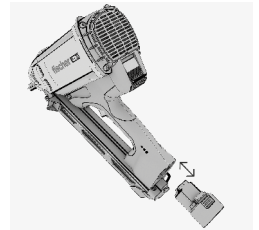

6.3 매거진에 핀 장착

핀 푸시 버튼이 매거진 밑바닥까지 밀로 당깁니다. 핀 앞쪽이 공구의 핀 가이드 부분으로 향하도록 핀 스트립을 매거진으로 밀어 넣으십시오. 빨간색 버튼을 누른 후 푸시 버튼에서 손을 떼면 핀 장착부 위치로 돌아갑니다.

경고: 푸시 버튼을 작동할 때, 그 이동 경로에서 손가락 끼임을 유의하십시오. 손가락의 부상 위험이 있습니다.



KO

7

공구 사용

7.1 핀 부착 작업

1. 깊이 게이지 위치를 확인하십시오.
2. 총구를 작업 모재 표면에 완전히 밀착시키십시오.
3. 공구를 눌러 팬이 돌아가는 소리가 날 때까지 누르십시오 (공구 안전 장치).
4. 총구가 작업 모재 표면에 완전히 밀착되었는지 확인하십시오.
5. 트리거를 눌러 핀 부착 작업을 하십시오.
6. 회 핀 부착 작업 후 공구를 작업 표면에서 완전히 들어 올려 다시 공구가 후속 핀 작업 준비를 하십시오.
7. 핀 헤드부의 위치가 충분히 깊거나 표면에 너무 깊숙하지 않은 경우 깊이 조절 스위치의 위치를 확인하십시오. 최상의 작업 결과를 위해 깊이 조절용 휠을 사용하여 깊이를 조절하십시오.
8. 공구 작업이 완료후 공구를 보관하기 전에 항상 연료 가스 캔과 배터리를 분리하십시오.

7.2 작업후 분리

7.2.1. 배터리 분리

배터리 하단의 빨간색 분리 버튼을 누르고 배터리를 공구에서 빼냅니다.

7.2.2. 가스 캔 분리

연료 가스 커버를 열고 (4.8장 참조) 캔을 제거하십시오. 커버를 다시 닫습니다.

7.2.3. 매거진 분리

푸시 버튼상의 붉은 색 버튼을 누르고 매거진 끝단으로 이동시키십시오.
안전클립을 누른후 핀을 제거 하십시오.

7.3 배터리 충전기 사용

배터리를 재충전하려면 배터리 충전기 BC 7.2V에 연결하십시오. 배터리 충전기가 제대로 연결되면 녹색 LED가 켜지고 충전기를 사용할 수 있습니다. 배터리를 충전하려면 올바른 방법으로 배터리를 충전기에 삽입하십시오. 배터리를 충전하면 빨간색 LED가 켜집니다. 배터리를 꽂고 녹색 LED가 켜지면 배터리가 이미 완전히 충전된 것이므로 더 이상 충전할 필요가 없습니다.

배터리가 완전히 충전되면 빨간색 LED 대신 녹색 LED가 켜집니다. 빈 배터리를 완전히 충전하려면 약 1.5 시간이 걸립니다. 빨간색과 녹색 LED가 번갈아 깜박이면 배터리에 문제가 있거나 배터리가 더 이상 사용할 수 없음을 나타냅니다.

KO

8 공구 유지 및 관리

8.1 공구 유지

- 정기적으로 천으로 공구를 청소하십시오.
- 손잡이 부위에 오일 및 그리스가 묻지 않도록 하십시오.
- 세척시 압력 분사 스프레이 형태나 흐르는 물을 사용하지 마십시오.
- 피셔 크리너 스프레이만 사용하십시오. 실리콘성분의 스프레이를 사용하지 마십시오.
- 에어 슬롯이 막힌 상태에서 공구를 사용하지 마십시오.

8.2 공구 관리

Note: 공구는 정기적으로 청소하고 수리되어야 합니다.
최대 20.000 개의 핀 작업 후에는 청소를 하는 것을 추천 드립니다.

- 잘못된 발사와 같은 오작동이 발생할 경우 공구를 청소하십시오.
- 청소시 피셔 크리너 세트 사용을 추천드리고, 크리너 세트와 함께 제공된 크리닝 지침을 준수하십시오.
- 안전하고 안정적인 작동을 위해 정품 피셔 부품만 사용하십시오.

다음의 그림 (다음 페이지 참조) 은 모든 피셔 가스툴의 정비관리를 위한 방법에 대해 묘사하고 있습니다.

피서 가스틀에 대한 참고용 그림들입니다.



Danger

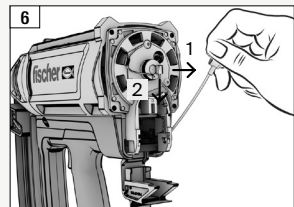
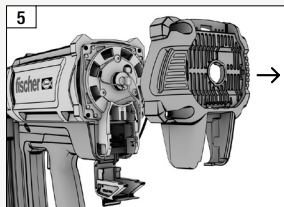
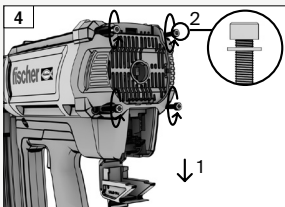
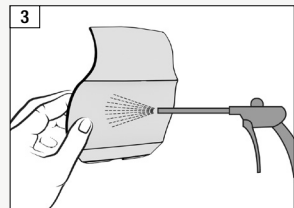
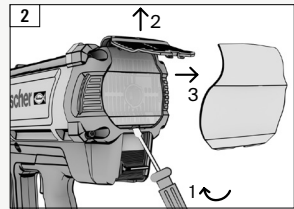
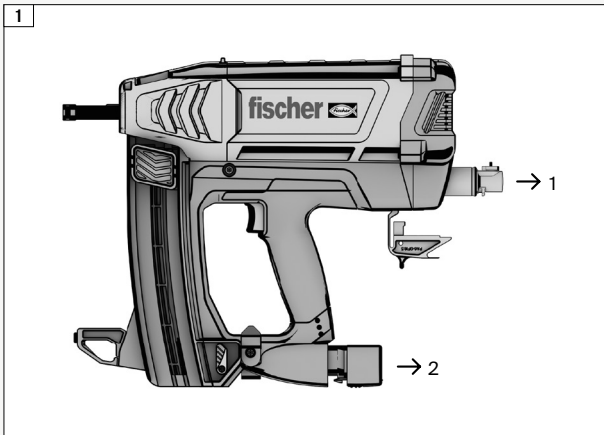

KO

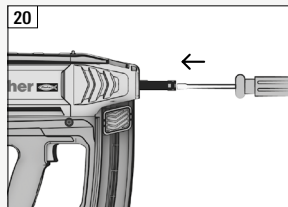
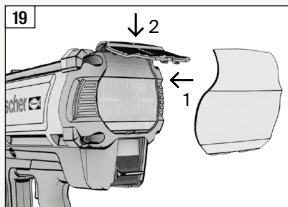
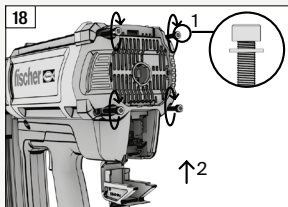
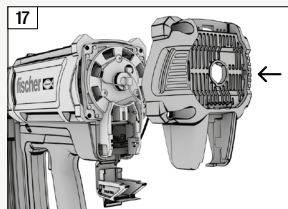
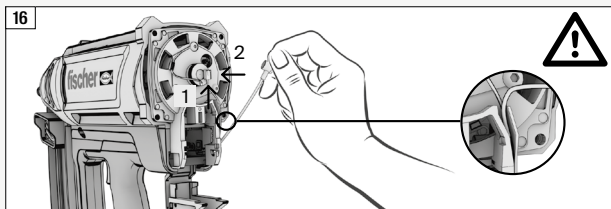
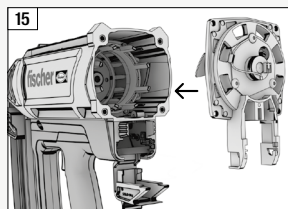
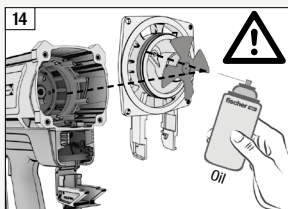
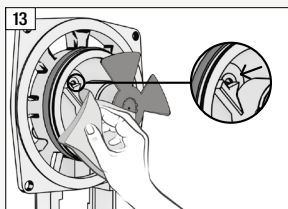
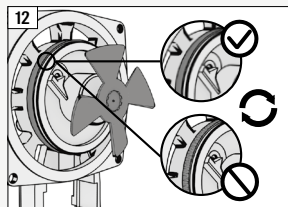
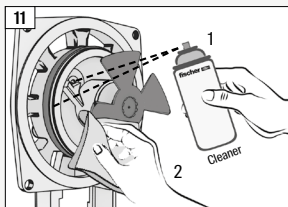
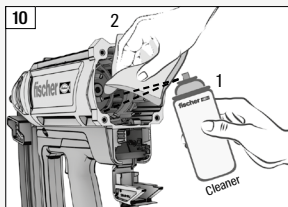
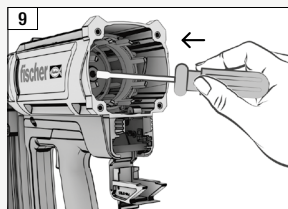
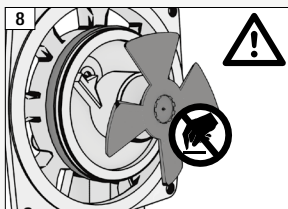
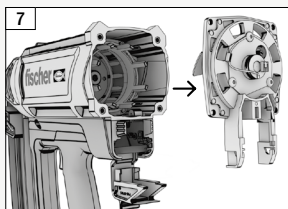

KO

9

문제 발생 제거에 관한 사항

발생한 문제가 아래에 나열되어 있지 않거나 직접 문제를 해결할 수 없는 경우 피셔 담당자에게 문의하십시오. 즉시 도구 사용을 중지하십시오.

장애	예상 원인	해결 방안
핀의 부착 깊이가 충분치 않을 때.	부착 파워 부족.	→ 깊이 조절 휠 조정.
	핀 길이가 너무 김.	→ 짧은 길이의 핀 또는 저 강도핀을 사용하십시오.
	작업 모재가 너무 강함.	→ 다른 부착 방법 강구.
핀이 너무 깊이 삽입시.	부착 파워 과함.	→ 깊이 조절 휠 조정.
	핀 길이가 너무 짧음.	→ 길이가 긴 핀 또는 링 샤크 핀 사용.
핀 휨 발생.	부착 파워 부족.	→ 깊이 조절 휠 조정.
	핀 길이가 너무 김.	→ 짧은 길이의 핀 또는 저 강도핀을 사용하십시오. 또는 목재 모재 상태를 확인하십시오.
패키지내의 핀 소모전 연료 가스 부족.	핀을 부착않고 빈번한 누름 작업으로 인해 가스 소비 많음.	→ 부착 작업시에만 공구 작동.

장 애	예상 원인	해결 방안
타정후 핀 가이드 원점 복귀 불량.	핀 가이드내에 핀 끼임.	→ 핀 영킴 제거 (스크류드라이버 사용).
핀이 발사되지 않아도 팬 구동.	핀 공급 불량.	→ 핀 스트립 손상 여부 확인 및 핀 가이드 및 매거진 점검. → 새로운 핀 재공급.
	연료 가스 소모.	→ 새로운 연료 가스 재장착.
	피스톤의 원점 위치 불량.	→ 핀 가이드 및 매거진 분리후 피스톤 원점 위치로 정렬. → 8장 참조하여 톨의 유지 관리.
	스파크 플러그 오염.	→ 8장 참조하여 톨의 유지 관리.
	내부 전기 결선 선 체결 불량.	→ 톨 뒷부분 캡 해제후 케이블 연결 상태 확인.
핀 발사되지 않음 및 팬 구동 없음.	스파크 플러그 전원 케이블 접촉.	→ 톨 뒷부분 열고 플러그와 전원 케이블 접촉부 점검.
	배터리 방전.	→ 완충된 배터리로 교체.
	팬 전기 케이블 결선.	→ 톨 뒷부분 열고 팬의 전원 케이블 접촉부 점검.

10 환경 오염 방지

환경 친화적인 폐기를 위해 공구, 포장 및 액세서리의 재활용 및 폐기에 대한 국가 규정 및 관련 법규를 준수하십시오.

배터리를 일반 쓰레기와 함께 폐기해서는 안됩니다.

배터리 팩이 물에 닿지 않도록 하십시오.



EU 국가에 해당되는 규정 : 본 제품을 가정용 일반 폐기물과 같이 버리지 마십시오!
유럽 가이드 라인 2012/19/EU 에 따라서 사용한 전자 및 전기 제품은 관련 국가 규정 및 사용한파워툴은 환경 재생 규정에 따라 분리 수거되어야 합니다. 폐기전 파워툴내 배터리를 분리하십시오. 직접 단락 방지를 위해 접촉 테이프를 부분 보호를 하십시오.

11 제조 회사 보증

보증 조건에 대한 자세한 내용은 피셔코리아, 지역 대리점 또는 담당자에게 문의하십시오.

12 기술 자료



*1)
Regulation 2A of S.I. 2008/1597
2006/42/EC (MSD),
2014/35/EU (LVD),
2014/30/EU (EMC),
2011/65/EU (RoHS),
2012/19/EU (WEEE)

*2)
ISO 8662-11+A1,
BS EN 60745-1+A11,
BS EN 60745-2-16,
BS EN 55014-1,
BS EN 55014-2,
BS EN ISO 12100,
BS EN ISO 11148-13,
BS EN 12549+A1

(배터리 충전기에 대한 추가 자료):
BS EN 60335-1+A13,
BS EN 60335-2-29+A11

(배터리에 대한 추가 자료):
BS EN 62133-2

*3)
모델 명: FGW 90F
공구 타입: 가스 네일러
사이즈 (L x W x H): 390 x 108 x 381 mm
배터리 충전기 정격: 100-240 Vac, 50/60 Hz
배터리 충전 시간: 90 mins
배터리 용량: ≥ 2500 mAh
배터리 전압: 7,2 Vdc
작동 온도: -7 °C (19°F) ~ 49 °C (120°F)

소음 발생 정도는 BS EN 12549+A1 에 부합합니다.

작업장 가중 음압 레벨, LEA:	96,2 dB
가중 사운드 파워 레벨, LWA:	101,0 dB
작업장 Peak C 가중 순간 음압 레벨:	< 130 dB
측정 불확실성 (기준):	2,5 dB
ISO 8662-11 + A1에 따른 진동:	2,64 m/s ²
측정 불확실성 (기준):	1,32 m/s ²
핀 사양:	각도 34°, 직경 2,8 - 3,3 mm, 길이 50 - 90 mm, 종이 포장

KO

13

분해도 및 스페어 파트 리스트

13.1 분해도

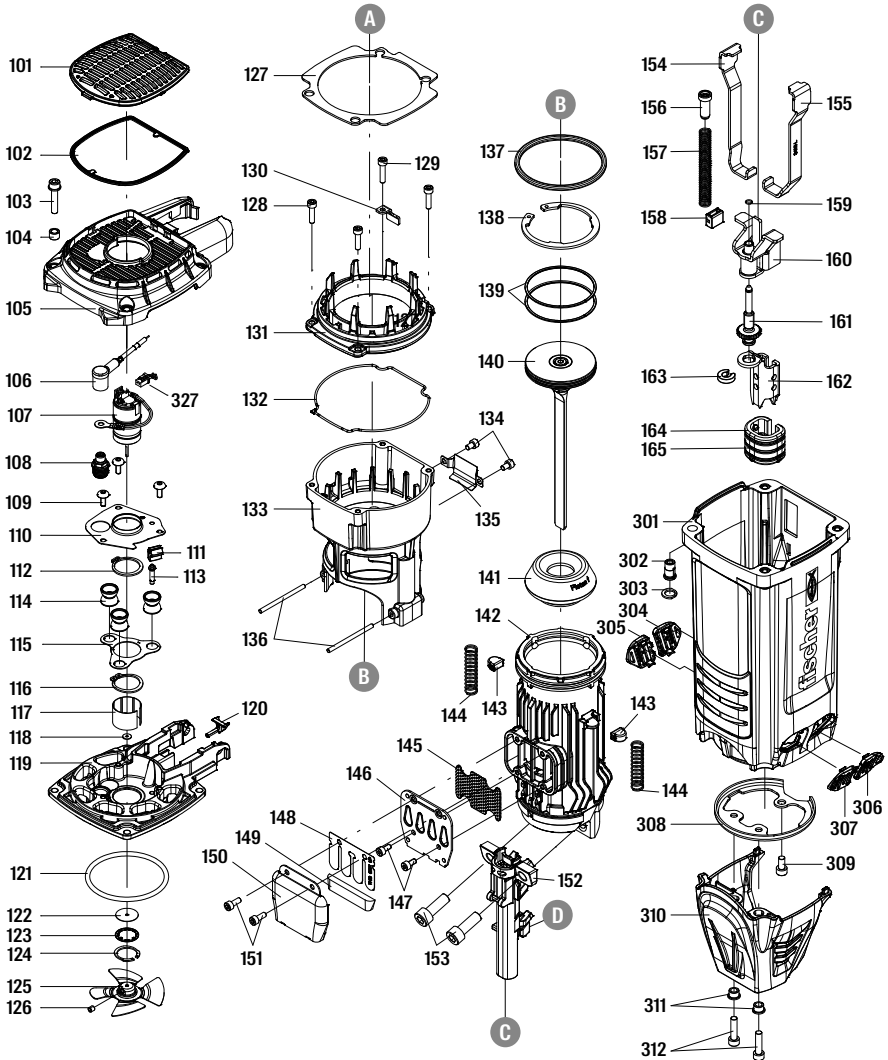

KO

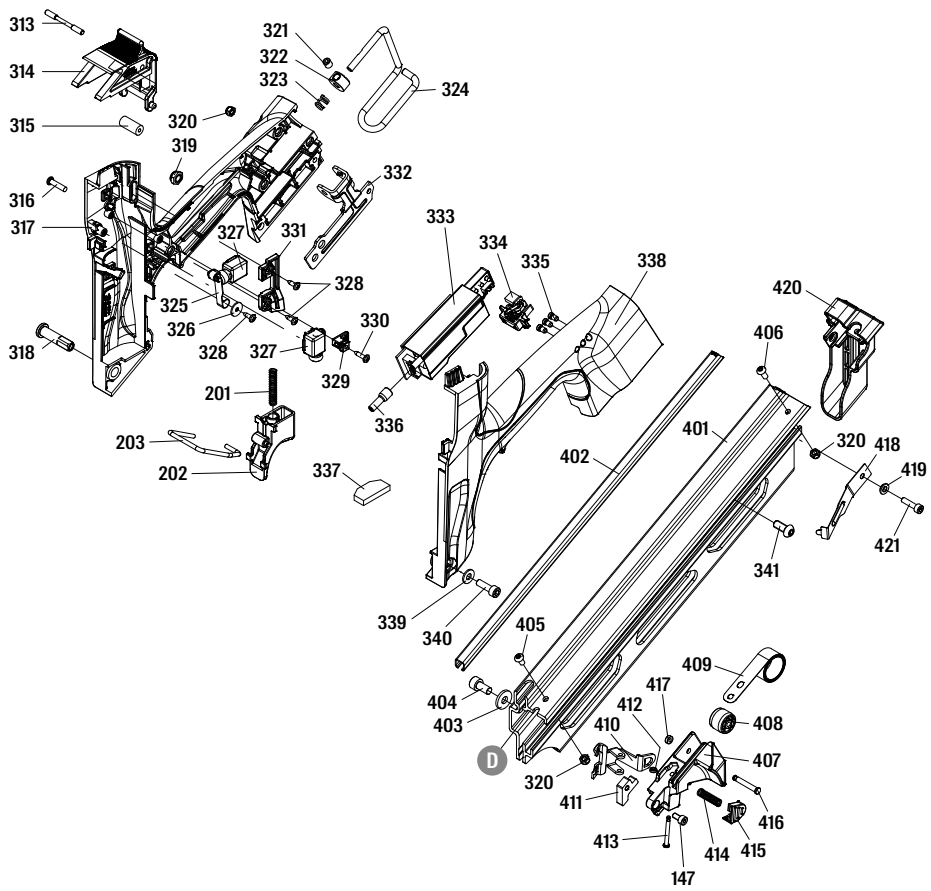

KO

13.2 스페어 파트 리스트

#	Parts name
101	DEFLECTOR
102	FILTER UNIT
103	BOLT W/FLAT WASHER
104	COLLOR
105	CAP
106	HIGH VOLTAGE CABLE SET
107	MOTOR UNIT
108	SPARKLER
109	HALF ROUND HD.HEX.BOLT
110	POSITIONING SHEET
111	GROUND WIRE BRACKET
112	C - RING
113	POSITIONING SHAFT
114	FEED BUMPER
115	SPACER
116	C - RING
117	SLEEVE MOTOR
118	WASHER-MOTOR SHAFT
119	END CAP-COMBUSTION CHAMBER
120	FUEL STEM ADAPTER
121	O - RING
122	SEAL
123	SEAL PLATE-MOTOR
124	IN-CONCENTRIC RING
125	COOLING FAN ASSEMBLY
126	HEX.SOC.HD.SCREW
127	SPACER
128	HEX.SOC.HD.BOLT
129	HEX.SOC.HD.BOLT
130	GUIDE
131	UPPER COMBUSTION CHAMBER
132	PACKING

#	Parts name
133	COMBUSTION CHAMBER
134	HEX.SOC.HD.BOLT
135	WASHER
136	PIN
137	O - RING
138	C - RING
139	PISTON RING
140	DRIVER UNIT
141	BUMPER
142	CYLINDER
143	BUMPER-COMBUSTION CHAMBER
144	SAFETY SPRING
145	EXHAUST MESH PLATE
146	EXHAUST BAFFLE
147	HEX.SOC.HD.BOLT
148	REED VALVE
149	CLEANER
150	DEFLECTOR
151	HEX.SOC.HD.BOLT
152	NOSE PIECE
153	HEX.SOC.HD.BOLT
154	SAFETY C (RIGHT)
155	SAFETY C (LEFT)
156	SAFETY ROD
157	SAFETY SPRING
158	FEED BUMPER
159	SELF-LOCKING EXTERNAL NUTS
160	SAFETY B UNIT
161	ADJUST AXIE UNIT
162	SAFETY A
163	RING
164	PROTECTIVE CASING

KO

#	Parts name
165	FIXED RING
201	SPRING
202	TRIGGER
203	SAFETY
301	GUN BODY
302	CAP NUT
303	WASHER CAP
304	SAFETY COVER
305	SAFETY COVER
306	SAFETY COVER
307	SAFETY COVER
308	CYLINDER BRACKET
309	HEX.SOC.HD.BOLT
310	COVER-SAFETY
311	WASHER-NOSE COVER
312	HEX.SOC.HD.BOLT
313	PIN-FUEL ACTUATOR
314	FUEL ACTUATOR
315	BUSH-FUEL ACTUATOR
316	TAP BOLT
317	HANDLE A UNIT
318	HANDLE BOLT
319	LOCK NUT
320	LOCK NUT
321	HEX.SOC.HD.SCREW
322	POSITIONING AXIS
323	SPRING RETAINER
324	BELT HOOK
325	MOTOR FAN SWITCH LEVER UNIT
326	FLAT WASHER
327	MOTOR CABLE
328	SELF TAPPING BOLT
329	BRACKET UNIT
330	SELF TAPPING BOLT

#	Parts name
331	POSITIONING SHEET
332	RAFT HOOK BRACKET
333	PCB ASSEMBLY
334	CONNECTING UNIT
335	LED COVER
336	INSULATING SLEEVE
337	SPACER
338	HANDLE A UNIT
339	FLAT WASHER
340	HEX.SOC.HD.BOLT
341	HALF ROUND HD.HEX.BOLT
401	MAGAZINE A
402	STEEL CHANNEL
403	FLAT WASHER
404	HEX.SOC.HD.BOLT
405	HALF ROUND HD.HEX.BOLT
406	HALF ROUND HD.HEX.BOLT
407	PROTECTING HOOD COVER
408	ROLLING ELEMENT
409	SPRING
410	PUSHER
411	SQUARE UNITS
412	RETAINER
413	TRIGGER PIVOT PIN
414	SPRING
415	GLOVE
416	ROLL PIN
417	PU RETAINER
418	STOP NAIL PLATE
419	GASKET
420	PROTECTING HOOD COVER
421	HEX.SOC.HD.BOLT

KO

手册目录

1. 符合性声明	423
2. 产品用途	423
3. 符合性声明	
3.1 一般安全说明	424
3.2 工具安全警告	424 - 425
3.3 燃料电池安全警告	425
3.4 电池安全警告	426
3.5 电池充电器安全警告	426
4. 说明	
4.1 工具概述	427
4.2 深度调节开关	428
4.3 弹匣	428
4.4 电池 LED 灯	428
4.5 滤尘器	429
4.6 燃料电池盖	429
4.7 带钩 / 铰钩	429
5. 配件	430
6. 初始操作/设置	
6.1 装载燃料电池	431
6.2 插入电池	431
6.3 将螺钉装入弹匣	431
7. 使用	
7.1 钉入螺钉	432
7.2 拆卸工具	432
7.2.1 取出电池	432
7.2.2 取出燃料电池	432
7.2.3 卸下弹匣	432
7.3 电池充电器的使用	432
8. 维护	
8.1 保养工具	433
8.2 清洁工具	433 - 435
9. 故障排除	436 - 437
10. 环境保护	438
11. 保修	438
12. 技术数据	439
13. 爆炸图和配件清单	
13.1 工具爆炸图	440 - 441
13.2 配件清单	442 - 443

1 符合性声明

我们声明：该气动促动紧固工具 FGW 90F 符合以下要求：指令 *1) 和标准 *2) 的所有相关要求。
*3) 中的技术数据 参见第 439 页。



01.07.2021

Dr. Oliver Geibig
业务部门和工程主管
执行委员会成员

2 产品用途

气动紧固工具设计用于将合适的螺钉钉入实木、层压木材、胶合板、刨花板、纤维板和单板材料以及其他适用于直接紧固的材料。燃气工具，燃料电池，电池和螺钉构成工具。只有使用推荐的慧鱼制造的电池，燃料电池和钉子才能确保有效紧固。该工具只能用作手持设备。

- 本产品仅使用慧鱼电池 B 7.2V (*A) - 参见第 430 页
- 仅使用慧鱼电池充电器 BC 7.2V 为电池充电 (*B) - 参见第 430 页
- 仅将慧鱼燃料电池 与本产品 (*C) 一起使用 - 参见第 430 页
- 仅使用直径为 2,8 - 3,3 毫米、长度为 50 - 90 毫米的螺钉，与本产品成 34° 角钉 (*D/*E) - 参见第 430 页

用户对因使用不当造成的任何损坏承担全部责任。
必须遵守普遍接受的事故预防规定和随附的安全信息。

ZH

3 安全说明

3.1 一般安全说明

- 只有已阅读并理解工具操作/安全说明的人员才能操作工具。
- 使用和维修工具时，佩戴合适的护目镜以防止飞溅的异物。
雇主有责任强制用户和工作现场附近的所有人员在操作工具时佩戴护目镜。
此外，建议戴上安全帽，以防止飞溅的碎片造成伤害。
建议在使用工具时在操作现场或附近请佩戴护耳装置以防止听力受损。
- 穿着得当，不要穿宽松的衣服或佩戴首饰，因为它们可能会被运动部件夹住。
使用该工具时，建议使用橡胶手套和防滑鞋。戴上合适的保护物容纳长发。
进行工具的维护工作时，尤其是在高温环境下，请始终戴手套。
- 操作工具时保持身体平衡。
- 将工具，燃料电池，充电器和电池放在儿童接触不到的地方。
该工具在未经培训的人员手中是危险的。

3.2 工具安全警告

- 操作前检查工具：确定工具处于正常工作状态。
检查是否存在未对准或活动部件弯曲或任何其他可能影响工具操作的情况。
不得使用非正常工作状态的工具。
- 除非在工具手册中授权，否则不得修改工具。
修改后的工具可能会意外运行并导致危险。
- 始终假定工具包含螺钉。请勿将工具指向您自己或任何人，无论它是否包含螺钉。
操作工具时，让旁观者和儿童远离。
- 除非工具紧紧贴在工作表面上，否则请勿启动工具。
切勿将工具的枪嘴压在您的手或身体的任何其他部位。
- 请勿用手指握住或搬运工具。
- 该工具不是为在爆炸性环境中使用而设计的。
该工具会产生火花，排气也可能引起引燃易燃燃料或气体的危险。
不要在这种环境中使用该工具。在使用工具和处理燃料电池时不要吸烟。
- 小心保养工具。有关正确维护工具的详细信息，请参阅工具维护说明（第 8 章）。
- 请保持工具干净，工作后擦去油污。请勿使用溶剂型清洁剂清洁工具。
溶剂可能会使工具的橡胶或塑料部件腐蚀。
油腻的手柄和机壳会导致工具意外掉落并伤害附近的人员。

- 请仅使用本手册中指定的润滑油进行保养。
使用其他润滑剂可能会损坏工具并增加故障风险。
- 不要将工具用于太硬或太软的材料。坚硬的材料会弹开螺钉而伤到人，软质的材料容易被刺穿而导致螺钉飞出。只有将螺钉钉入适当的材料表面。
- 该工具需要在通风良好的区域使用。请勿吸入废气，烟雾或其他气体，因为它们对人体有潜在危险。
- 请勿使用该工具做出指定功能以外的操作。
尤其不要将工具作为锤子使用，对工具的冲击会增加本体破裂的风险，并可能导致工具误操作。
- 不要突然松开射钉按钮，让它向前跳。慢慢引导它前进。不然有夹到手指的风险。
- 保持注意力集中，专注于您的工作，并在使用该工具时运用常识。
请勿在疲倦，吸毒，饮酒后或受药物影响时使用该工具。
- 不要将螺钉钉入其他螺钉。
- 钉入螺钉后，工具可能会弹回（“反冲”），使其远离工作表面。
以降低受伤风险，请始终通过以下方式调整后坐力：始终保持对工具的控制，让工具远离工作表面。
不要完全伸直手臂，在使用工具时始终保持它们弯曲。
- 在靠近工作表面边缘或以陡峭角度工作时，请小心以尽量减少可能的螺钉碎裂，裂开或碎裂，或自由飞散或弹跳导致的伤害。
- 保持手和身体远离工具的螺钉排放区域。
- 请勿使用工具手册中指定以外的其他电源操作工具。
- 在将螺钉钉入墙壁或盲区时要格外小心，以防止接触到隐藏的物体或另一侧的人（例如电线，管道）。
- 紧固电缆时，确保电缆未通电。只能通过绝缘的手柄来握持工具。
仅使用专为电缆安装设计的螺钉。检查螺钉是否没有损坏电缆的绝缘层。
损坏电缆绝缘层的螺钉会导致触电和火灾危险。

3.3 燃料电池安全警告

- 燃料电池是一个高压液化气瓶。请远离火花，明火或高温，易爆的环境。
不要刺破瓶子或试图打开燃料电池。
- 燃料电池的内含物极易燃物，请远离火源。
- 不要将燃料电池置于阳光直射下。请勿在高于 50°C (120°F) 的温度下使用该工具。
燃料电池过热会导致爆炸或火灾。
- 不要将燃料电池或工具存放在温度高于 50°C (120°F) 的环境中。
高温会导致爆炸或火灾并释放可燃气体。
不使用时，使工具远离高温或阳光直射。
- 当燃料用完时，不要焚烧罐子。按照罐子上的回收说明进行操作。
根据当地法律回收空燃料电池。
请勿尝试给燃料电池充电或焚烧空的燃料电池。
- 仅使用慧鱼推荐的燃料电池。阅读安全数据表以了解更多燃料电池内容。
- 在以下情况下取下燃料电池：不使用，进行任何维护或修理，清除螺钉堵塞，
将工具移动到新位置或工具不在操作员的监督或控制范围内时。

3.4 电池安全警告

- 仅使用由慧鱼公司提供的电池。
- 根据当地法律回收电池。
请勿焚烧、刺穿或挤压电池。
- 请勿将电池浸入水或其他液体中。
请勿将电池暴露在雨雪环境中。
- 不要将电池或装有电池的工具暴露在阳光直射下。
请勿在高于 50°C (120°F) 的温度下使用该工具。
电池过热会导致爆炸或火灾。
- 请勿使电池触点直接与金属或导电材料接触。
- 即使不使用该工具，也要每 3 个月给电池充电一次，以防止电池过度放电。
- 在以下情况下取出电池：不使用，做维护或修理，清除螺钉，
将工具移到新位置或工具不在操作员的监督或控制范围内时。
- 如果您对电池有任何问题，请致电紧急联系人 (24小时电话号码)：
从美国/加拿大境内拨打 (001) 352 323 3500 或 GBK/Infotrac ID 93435 (美国国内)
(免费电话): 1 800 535 5053。

3.5 电池充电器安全警告

- 请勿在易爆环境中使用电池充电器。
电气设备不适合在此类环境中使用。
- 请勿在室外或低于 5°C (40°F) 的温度下为电池充电。
- 请勿在阳光直射或高于 50°C (120°F) 的情况下为电池充电。
- 请勿将充电器浸入水或任何其他液体中。请勿将充电器暴露在雨雪环境中。
- 如果电源线损坏或充电器有缺陷，请勿使用充电器。
- 拔下充电器，而不是拉动电源线。
- 不要用任何东西盖住充电器。
- 请勿使用升压变压器或发动机发电机作为充电器的电源。
- 首次使用前请至少为电池充电 1,5 小时。

4 说明

4.1 工具概述

1. 深度调节开关
2. 钉子按钮
3. 弹匣
4. 电池 LED 灯
5. 扳机
6. 冷却风槽/滤尘器
7. 燃料电池舱盖
8. 电池
9. 电池释放按钮
10. 带钩/橡胶钩
11. 安全夹



ZH

4.2 深度调节开关

深度调节开关可用于调节深度并选择如何设置螺钉 - 齐平或完全嵌入。在短枪嘴中, 螺钉设置得很深。通过使用开关来延长枪嘴, 可以减少螺钉的固定深度。

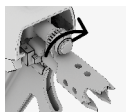

短枪嘴 =
大钉入深度



长枪嘴 =
短钉入深度

4.3 弹匣

该工具配备了一个角度为 34° 的弹匣。
弹匣的螺钉容量为 60 颗。

4.4 电池 LED 灯

将电池插入工具后, LED 灯 指示电池电量和工具状态。

状态	说明
三个 LED 均呈绿色亮起	工具已准备好, 电量水平在 100% 到 60% 之间。
两个 LED 呈绿色点亮	工具已准备好, 电量水平在 60% 到 30% 之间。
一个 LED 灯呈绿色	工具已准备好, 电量水平在 30% 到 10% 之间。
一个 LED 呈绿色闪烁	工具已准备好, 电量水平在 10% 到 5% 之间。
一个 LED 灯呈红色	工具已准备好, 电量水平低于 5%, 应尽快充电。
三个 LED 灯都闪烁红色	该工具存在一些问题, 不应再使用。 请参阅故障排除 (第9章) 以使该工具再次运行。

4.5 滤尘器

工具背面的滤尘器可以拆下进行清洁,或在变脏时更换新的滤尘器。要松开滤尘器的盖子,请使用螺丝刀或其他工具将其推入盖子底部的槽中,向下旋转螺丝刀以松开盖子并取出滤尘器。用压缩空气清洁滤尘器。请勿使用水或油清洁过滤器。清洁后,将滤尘器按照取出时的方式放回原处,然后将其推回锁定位置,重新装上盖子。

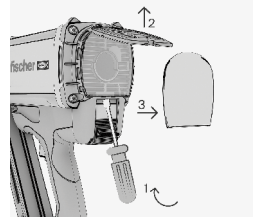

4.6 燃料电池盖

拉动门并旋转打开燃料电池盖。
燃料电池盖需要完全打开才能插入燃料电池。
插入燃料电池后再次关闭门。

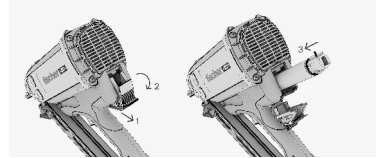

4.7 带钩 / 橡钩

钩子可以很容易地调整为带钩或橡钩。
为此,请取出电池并将挂钩转到所需位置。

5 配件

请使用原装的慧鱼配件。如需完整的配件系列，
请访问 www.fischer-international.com 或查询慧鱼产品目录。



B 7.2V
货号: 553415



BC 7.2V
货号: 560040 (EU), 560041 (UK),
560042 (US), 560043 (AUS)
以及可能的其他变体。



慧鱼框架钉 (FF 钉)



慧鱼燃料电池
货号: 553416, 538211
示例图。

描述	货号	
螺钉和燃料电池包	FF NFP 51x2.8mm Ring Bright	534693
	FF NFP 63x2.8mm Ring Bright	534694
	FF NFP 75x2.8mm Ring Bright	534695
	FF NFP 75x3.1mm Ring Bright	534699
	FF NFP 90x3.1mm Smooth Bright	534700
	FF NFP 51x2.8mm Ring Galv	534703
	FF NFP 63x2.8mm Ring Galv	534704
	FF NFP 63x3.1mm Ring Galv	534705
	FF NFP 75x2.8mm Ring Galv	534706
	FF NFP 75x3.1mm Ring Galv	534707
	FF NFP 90x3.1mm Ring Galv	534701
	FF NFP 90x3.1mm Smooth Galv	534702
	FF NFP 51x2.8mm Ring HDG	558077
	FF NFP 63x2.8mm Ring HDG	558075

描述	货号		
螺钉和燃料电池包	FF NFP 63x3.1mm Ring HDG	558076	
	FF NFP 75x2.8mm Ring HDG	534710	
	FF NFP 90x3.1mm Smooth HDG	558078	
	FF NFP 51x2.8mm Ring SS304	534713	
	FF NFP 63x2.8mm Ring SS304	534714	
	FF NFP 63x3.1mm Ring SS304	534779	
	FF NFP 75x3.1mm Ring SS304	534716	
	FF NFP 90x3.1mm Smooth SS304	534717	
	螺钉套装	FF NP 51x2.8mm Ring Galv	558081
		FF NP 63x2.8mm Ring Galv	558082
FF NP 63x3.1mm Ring Galv		558083	
FF NP 75x2.8mm Ring Galv		558084	
FF NP 75x3.1mm Ring Galv		558085	
FF NP 90x3.1mm Ring Galv		558079	
FF NP 90x3.1mm Smooth Galv		558080	

6 初始操作 / 设置

6.1 装载燃料电池

如果您使用的是新燃料电池，请按以下步骤操作：

对于货号：553416 的燃料电池，
取下计量阀上的安全帽和塞子。

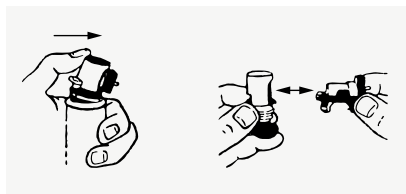

对于货号：538211 的燃料电池，
只需插上计量阀即可。

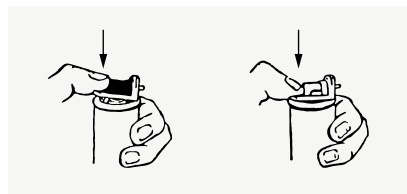

打开工具背面的燃料电池盖，将燃料电池插入，使燃料电池的计量阀朝上并与工具的红色适配器配合。再次关闭燃料电池盖。

6.2 插入电池

将电池放入工具中并确保正确插入。
装好电池后，电池 LED 状态指示灯将亮起，
显示电池的电量水平或工具的状态。

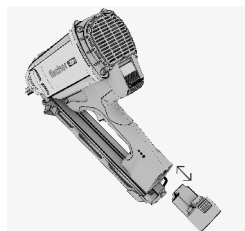

6.3 将螺钉装入弹匣

将钉条滑入弹匣，使螺钉指向工具的枪嘴。
注意将钉条完全推入安全夹上。现在将按钮拉回弹匣末端。
按钮钩在钉条下方并向上推动钉子。

警告：松开按钮时注意手指远离按钮，否则有手指受伤的风险。



ZH

7 使用

7.1 钉入螺钉

1. 检查设置的钉入深度。
2. 将枪嘴与工作表面接触。
3. 将工具尽可能地压在工作表面上，直到听到风扇运转的声音。
4. 检查枪嘴是否正确放置在工作表面上。
5. 扣动扳机钉螺钉。
6. 钉入螺钉后，将工具从工作表面上完全提起，现在工具已准备好打下一个螺钉。
7. 检查钉子的位置，如果打入的深度不够或太深，请相应地用深度调节开关调整钉入深度以获得最佳效果。
8. 使用工具完成工作后或无人看管工具之前，请务必取出燃料电池和电池。

7.2 拆卸工具

7.2.1. 取出电池

按下电池底部的红色释放按钮，将电池从工具中拉出。

7.2.2. 取出燃料电池

打开燃料电池盖（见第 4.8 章）并取出燃料电池，并合上电池盖。

7.2.3. 卸下弹匣

按下钉子按钮上的红色按钮，并以受控方式将其带回初始位置。
现在将弹匣中的安全夹向下推并取下钉条。

7.3 电池充电器的使用

要给电池充电，请插入电池充电器 BC 7.2V。当电池充电器正确插入时，绿色 LED 将亮起，充电器可以使用。要给电池充电，请以正确的方式将电池插入电池充电器。
当电池正常充电时，红色 LED 会亮起。当您插入电池且绿色 LED 亮起时，电池已充满电，无需再充电。
空电池充满电大约需要 1.5 小时。如果红色和绿色 LED 交替闪烁，则电池存在问题或故障，不得再使用电池。

8 维护

8.1 保养工具

- 定期用布清洁工具。
- 保持手柄区域无油。
- 请勿使用高压喷射清洗机或自来水进行清洁。
- 请使用慧鱼清洁喷雾剂。请勿使用含硅胶的清洁喷雾剂。
- 当空气槽被堵塞时，切勿使用该工具。

8.2 清洁工具

注意：必须定期清洁和维护该工具。

我们建议至少在钉 20.000 颗钉子后进行清洁服务。

- 保持手柄区域无油。
- 请勿使用高压喷射清洗机或自来水进行清洁。
- 请使用慧鱼清洁喷雾剂。请勿使用含硅胶的清洁喷雾剂。

以下插图（见下页）描述了工具的清洁过程。

所示工具是慧鱼气体驱动紧固工具的示例。



Danger

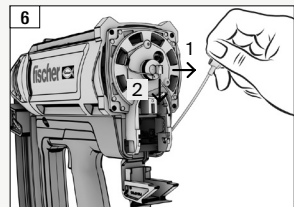
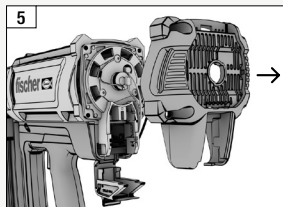
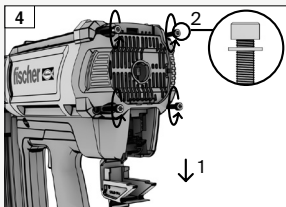
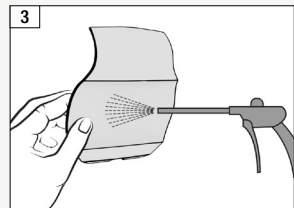
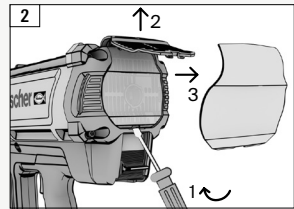
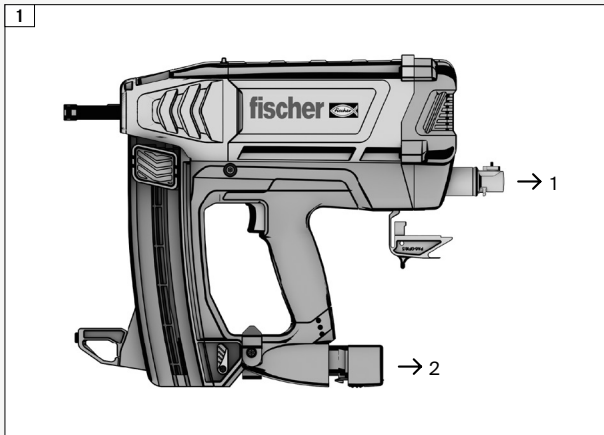
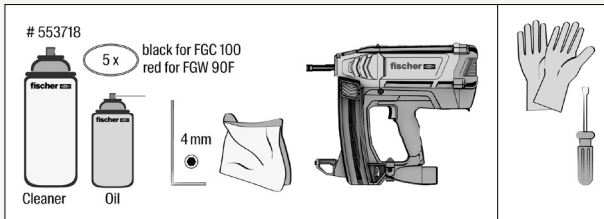

ZH

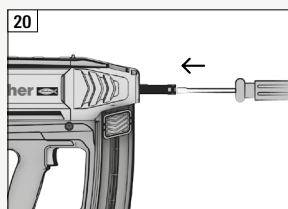
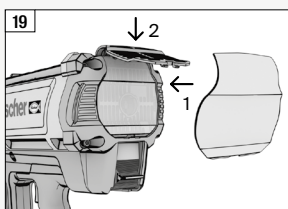
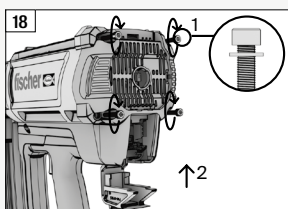
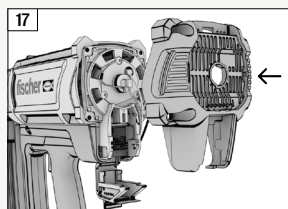
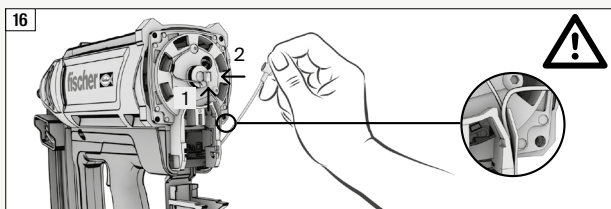
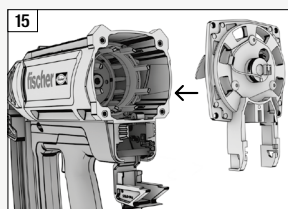
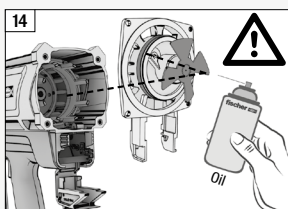
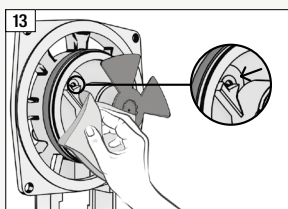
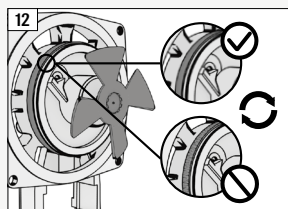
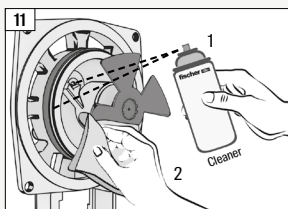
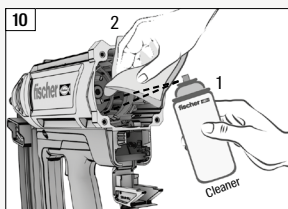
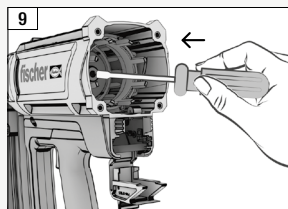
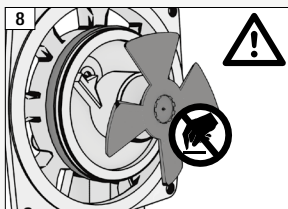
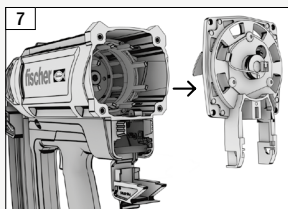

ZH

9 故障排除

如果您遇到的问题未在下面列出，或者您无法自行解决问题，请联系您的慧鱼公司联系人，并且立即停止使用该工具。

故障	可能的原因	要采取的措施
螺钉钉入得不够深.	动力太低.	→ 转动深度调节开关以降低枪嘴的长度.
	螺钉太长.	→ 使用较短或更光滑的螺钉.
	工作面太硬.	→ 使用其他紧固方法.
螺钉钉入太深.	动力太高.	→ 转动深度调节开关以提高枪嘴的长度.
	螺钉太短.	→ 使用较长的螺钉或带环柄的螺钉.
螺钉弯曲.	动力太低.	→ 转动深度调节开关以降低枪嘴的长度.
	螺钉太长.	→ 使用较短或光滑的螺钉并检查木头是否有结.
燃料电池在包装的所有螺钉都用完之前是空的.	由于在不钉螺钉的情况下将工具压在工作表面上而频繁启动工具，因此耗气量高.	→ 避免在不打钉的情况下操作工具.

故障	可能的原因	要采取的措施
钉钉子后枪嘴没有回到初始位置.	枪嘴发生螺钉堵塞.	→ 用螺丝刀清理钉子堵塞.
没有钉螺钉, 但风扇在运转.	螺钉运输不再起作用.	→ 检查钉条, 如果损坏, 请使用新的钉条. 清洁弹匣和枪嘴.
	燃料电池是空的.	→ 插入新的燃料电池.
	驱动活塞位置不正确.	→ 将驱动活塞一直推回其初始位置.
	驱动活塞的位置经常不正确.	→ 如第8章所述清洁工具.
	由于火花塞脏, 工具无法驱动.	→ 如第8章所述清洁工具.
不打钉, 风扇也不转.	火花塞的高压线松了.	→ 打开工具的背面, 然后再次插入高压电缆.
	弹匣上的螺钉不够.	→ 将新钉装入弹匣.
	电池已放电.	→ 更换充满电的电池.
	风扇的电线松了.	→ 打开工具背面, 然后再次插入风扇电缆.

10 环境保护

遵守有关环保处置和废弃机器、包装和配件回收利用的国家法规。
电池不得与普通垃圾一起处理。
请勿让电池与水接触。



仅适用于欧盟国家：切勿将电动工具放入家庭垃圾中！
根据关于废旧电子电气设备的欧洲指南 2012/19/EU 及其在国家法律体系中的实施，
使用过的电动工具必须单独收集并上交以进行环保回收。
弃置前，将电动工具中的电池放电，防止触点短路（例如用胶带保护它们）。

11 保修

请联系您当地的慧鱼经销商或销售代表，了解有关保修条件的任何进一步信息。

12 技术数据



*1)
Regulation 2A of S.I. 2008/1597
2006/42/EC (MSD),
2014/35/EU (LVD),
2014/30/EU (EMC),
2011/65/EU (RoHS),
2012/19/EU (WEEE)

*2)
ISO 8662-11+A1,
BS EN 60745-1+A11,
BS EN 60745-2-16,
BS EN 55014-1,
BS EN 55014-2,
BS EN ISO 12100,
BS EN ISO 11148-13,
BS EN 12549+A1

(附加电池充电器):
BS EN 60335-1+A13,
BS EN 60335-2-29+A11

(附加电池):
BS EN 62133-2

*3)
型号名称: FGW 90F
工具类型: 气钉枪
尺寸(长 x 宽 x 高): 390 x 108 x 381 mm
额定输入电池充电器: 100-240 Vac, 50/60 Hz
电池充电时间: 90 分钟
电池容量: ≥ 2500 mAh
电池电压: 7,2 Vdc
工作温度: -7°C (19°F) $\sim 49^{\circ}\text{C}$ (120°F)

噪声特性值符合 BS EN 12549+A1.

工作站的 A 加权声压级, LEA:	96,2 dB
A 加权声功率级, LWA:	101,0 dB
工作站的峰值 C 加权瞬时声压级:	< 130 dB
测量不确定度 (标准):	2,5 dB
符合 ISO 8662-11 + A1 的振动值:	2,64 m/s ²
测量不确定度 (标准):	1,32 m/s ²
钉子规格:	角 34°, 直径 2,8 - 3,3 mm, 长度 50 - 90 mm, 纸带整理

ZH

13 爆炸图和配件清单

13.1 工具爆炸图

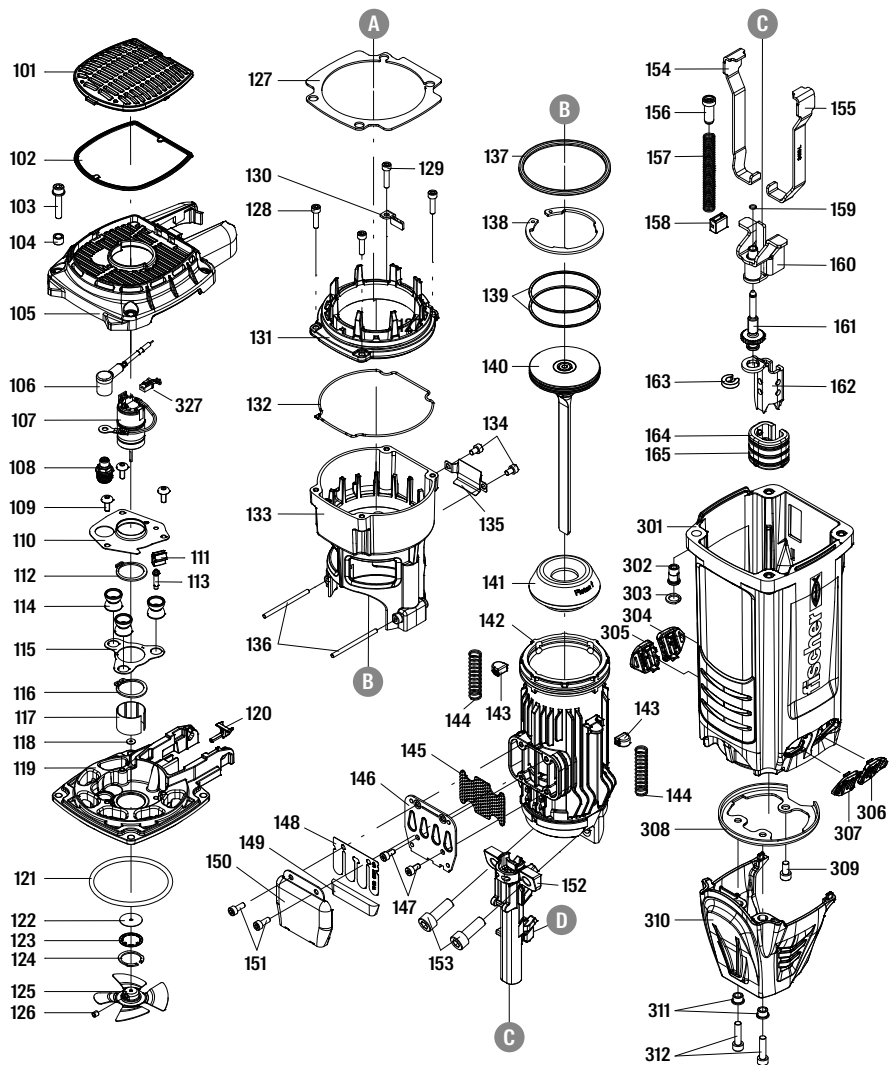

ZH

13.2 配件清单

物品	零部件名称
101	偏转器
102	过滤单元
103	w螺栓/平垫圈
104	科洛尔
105	帽
106	高压电缆组
107	电机单元
108	火花器
109	半圆硬质六角螺栓
110	定位片
111	地线支架
112	c型环
113	定位套
114	进料缓冲器
115	垫片
116	c型环
117	套筒马达
118	垫圈电机轴
119	端盖燃烧室
120	燃油杆适配器
121	o型圈
122	密封
123	密封板电机
124	同心环
125	冷却风扇组件
126	六角螺栓
127	垫片
128	六角螺栓
129	六角螺栓
130	手册
131	上燃烧室
132	包装

物品	零部件名称
133	燃烧室
134	六角头螺栓
135	垫圈
136	别针
137	o型圈
138	c型环
139	活塞环
140	驱动单元
141	保险杠
142	圆筒
143	保险杠燃烧室
144	安全弹簧
145	排气网板
146	排气管
147	六角头螺栓
148	簧片阀
149	清洁工
150	偏转器
151	六角头螺栓
152	枪嘴
153	六角头螺栓
154	保险 c (右)
155	保险 c (左)
156	安全杆
157	安全弹簧
158	进料缓冲器
159	自锁式外螺帽
160	安全 B 单元
161	调整轴单元
162	安全 A
163	环
164	保护壳

物品	零部件名称
165	固定环
201	弹簧
202	扳机
203	保险
301	枪身
302	螺母盖
303	垫圈帽
304	保险盖
305	保险盖
306	保险盖
307	保险盖
308	气缸支架
309	六角头螺栓
310	保险盖
311	垫圈枪罩
312	六角头螺栓
313	销-燃料泵
314	燃料泵
315	轴-燃料泵
316	自攻螺栓
317	A单元处理
318	把手螺栓
319	锁紧螺母
320	锁紧螺母
321	六角头螺栓
322	定位套
323	弹簧保持器
324	带钩
325	电机风扇开关件
326	平垫圈
327	机电电缆
328	自攻螺栓
329	支架单元
330	自攻螺栓

物品	零部件名称
331	定位套
332	筏钩支架
333	PCB板
334	连接器
335	LED罩
336	绝缘套管
337	垫片
338	A单元处理
339	平垫圈
340	六角头螺栓
341	半圆硬质六角螺栓
401	弹匣A
402	槽钢
403	平垫圈
404	六角头螺栓
405	半圆硬质六角螺栓
406	半圆硬质六角螺栓
407	保护罩盖
408	滚动元件
409	弹簧
410	推杆
411	方形螺母
412	保持器
413	扳机销
414	弹簧
415	手套
416	滚针
417	PU保持架
418	止钉板
419	垫片
420	保护罩盖
421	半圆硬质六角螺栓

ZH

DE

Verbreiten oder Kopieren dieses Dokuments, sowie Verwertung und Mitteilung seiner Inhalte sind verboten, soweit nicht ausdrücklich gestattet. Die Nichteinhaltung führt zu Schadensanspruch. Alle Rechte sind für den Fall von Patenten, Gebrauchsmustern oder Geschmacksmustern vorbehalten. Dieses Benutzerhandbuch wurde mit Sorgfalt erstellt. Allerdings übernimmt fischerwerke GmbH & Co. KG keine Haftung für eventuelle Fehler in diesem Benutzerhandbuch und deren Folgen. Es wird ebenfalls keine Haftung für direkte oder Folgeschäden übernommen, die aus nicht korrekter Verwendung des Produkts resultieren.

Konstruktionsmaterialien (Verankerung) sowie externe Bedingungen (z.B. Umgebungsbedingungen wie Temperatur, Luftfeuchtigkeit) variieren sehr stark. Der aktuelle Zustand des Substratmaterials und dessen Eignung muss daher vom Benutzer geprüft werden. Wenn Sie Zweifel über den Zustand Ihres Substratmaterials haben (z.B. über die Festigkeit), wenden Sie sich bitte an den zuständigen Konstrukteur. Alle verwendeten Produktbezeichnungen und Markennamen gehören dem Eigentümer und sind nicht ausdrücklich als solche gekennzeichnet. Der Inhalt unterliegt Änderungen.

EN

Circulation and copying of this document, utilisation and communication of its contents are prohibited, unless expressly permitted. Non-compliance will lead to damages. All rights are reserved in the case of the patent, utility model or registered design.

This user manual was created with care. However, fischerwerke GmbH & Co. KG does not assume any liability for any errors in this user manual and consequences thereof. Liability is also not assumed for direct damage or consequential loss, which is the result of improper use of the product.

Construction materials (anchoring base) as well as external conditions (e.g. environmental conditions such as temperature, air humidity) vary a great deal. The current condition of the substrate material and its suitability must therefore be examined by the user. If you are in doubt about the condition of your substrate material (e.g. about the strength), please contact the responsible design engineer.

All product designations and brand names used belong to the owner and are not explicitly designated as such. Contents subject to change.

FR

La diffusion et la copie de ce document, l'utilisation et la communication de son contenu sont interdits sauf avec une autorisation expresse. Le non-respect entraînera des dommages et intérêts. Tous droits réservés en ce qui concerne le brevet, le modèle d'utilité ou le modèle déposé.

Le présent manuel utilisateur a été élaboré avec soin. Cependant, fischerwerke GmbH & Co. KG n'assume aucune responsabilité pour les erreurs dans ce manuel utilisateur et les conséquences associées. Aucune responsabilité n'est également assumée pour les dommages directs ou les pertes consécutives résultant d'un usage inapproprié du produit.

Les matériaux de construction (support d'ancrage) ainsi que les conditions externes (par ex. les conditions environnementales comme la température, l'humidité de l'air) varient considérablement. L'état actuel du matériau support et sa durabilité doivent donc être examinés par l'utilisateur. En cas de doute sur l'état de votre matériau support (par ex. en termes de solidité), veuillez contacter l'ingénieur responsable.

Toutes les désignations produits et les noms de marques utilisés appartiennent au propriétaire et ne sont pas désignés explicitement comme tel. Contenu sujet à modifications.

NL

Het verspreiden en kopiëren van dit document, het gebruik en het communiceren van de inhoud ervan zijn verboden, tenzij uitdrukkelijk toegestaan. Niet-naleving leidt tot schade. Alle rechten zijn voorbehouden in het geval van het octrooi, gebruiksmodel of geregistreerd model.

Deze gebruikershandleiding is met zorg samengesteld. fischerwerke GmbH & Co. KG aanvaardt echter geen aansprakelijkheid voor eventuele fouten in deze gebruiksaanwijzing en de gevolgen daarvan. Evenmin wordt aansprakelijkheid aanvaard voor directe schade of gevolgschade, die het gevolg is van oneigenlijk gebruik van het product.

Zowel bouwmaterialen (verankeringsbasis) als externe omstandigheden (bijvoorbeeld omgevingscondities zoals temperatuur, luchtvochtigheid) variëren sterk. De huidige toestand van het substraatmateriaal en de geschiktheid ervan moet daarom door de gebruiker worden onderzocht. Neem bij twijfel over de staat van uw ondergrondmateriaal (bijvoorbeeld over de sterkte) contact op met de verantwoordelijke ontwerper.

Alle gebruikte productaanduidingen en merknamen behoren toe aan de eigenaar en worden niet uitdrukkelijk als zodanig aangeduid. Inhoud onder voorbehoud.

IT

La diffusione e la copia di questo documento, l'utilizzo e la comunicazione dei suoi contenuti sono vietati, se non espressamente consentiti. Il mancato rispetto comporterà danni. Tutti i diritti sono riservati in caso di brevetto, modello di utilità o design registrato.

Questo manuale utente è stato creato con cura. Tuttavia, fischerwerke GmbH & Co. KG non si assume alcuna responsabilità per eventuali errori in questo manuale utente e le relative conseguenze. Non si assume alcuna responsabilità anche per danni diretti o perdite consequenziali, che sono il risultato di un uso improprio del prodotto.

I materiali da costruzione (base di ancoraggio) e le condizioni esterne (ad es. condizioni ambientali come temperatura, umidità dell'aria) variano molto. Lo stato attuale del materiale del supporto e la sua idoneità devono pertanto essere esaminati dall'utente. In caso di dubbi sulle condizioni del materiale del substrato (ad es. sulla resistenza), contattare il progettista responsabile.

Tutte le denominazioni dei prodotti e i marchi utilizzati appartengono al proprietario e non sono esplicitamente designati come tali. Contenuti soggetti a modifiche.

ES

La circulación y la copia de este documento, la utilización y la comunicación de su contenido están prohibidas, a menos que se permita expresamente. El incumplimiento dará lugar a daños. Todos los derechos están reservados en el caso de la patente, el modelo de utilidad o el diseño registrado. Este manual de usuario fue creado con cuidado. Sin embargo, fischerwerke GmbH & Co. KG no asume ninguna

responsabilidad por los errores en este manual del usuario o sus consecuencias derivados de ellos. Tampoco se asume ninguna responsabilidad por daños directos o pérdida consecucional, que es el resultado del uso incorrecto del producto.

Los materiales de construcción (base de anclaje) y las condiciones externas (por ejemplo, las condiciones ambientales como la temperatura, la humedad del aire) varían mucho. Por lo tanto, el usuario debe examinar la condición actual del material del sustrato y su idoneidad. Si tiene dudas sobre el estado del material del sustrato (por ejemplo, sobre la resistencia), comuníquese con el ingeniero de diseño responsable.

Todas las designaciones de productos y nombres de marca utilizados pertenecen al propietario y no se designan explícitamente como tales. Contenido sujeto a cambios.

PT

É proibido fazer circular e copiar este documento, bem como usar e comunicar os respetivos conteúdos, a não ser que isso esteja expressamente autorizado. O incumprimento causa danos. Todos os direitos reservados relativamente à patente, modelo de utilidade ou design registado.

Este manual do utilizador foi criado com toda a atenção. No entanto, a fischerwerke GmbH & Co. KG não assume a responsabilidade por erros neste manual do utilizador e respetivas consequências. Também não assume a responsabilidade por danos diretos ou perda posterior resultante do uso indevido do produto.

Os materiais de construção (base de fixação) e as condições externas (p. ex. condições ambientais, tais como temperatura, humidade do ar) variam substancialmente. A condição atual do material de substrato e a respetiva adequabilidade devem, por isso, ser examinadas pelo utilizador. Se tiver dúvidas quanto à condição do seu material de substrato (p. ex. sobre a força), entre em contacto com o engenheiro responsável peça conceção.

Todas as designações do produto e nomes de marca usados são propriedade do dono e não são explicitamente designados como tal. Conteúdos sujeitos a alteração.

TR

Açıkça izin verilmedikçe bu belgenin dağıtılması ve kopyalanması, içeriğinin kullanılması ve yayılması yasaktır. Bunlara uymamak zarara yol açar. Patent, faydalı model veya tescilli tasarım durumunda tüm hakları saklıdır.

Bu kurulum talimatları özenle hazırlanmıştır. Bununla birlikte fischerwerke GmbH & Co. KG, bu kurulum talimatlarındaki herhangi bir hatadan ve bunların sonuçlarından sorumlu değildir. Ayrıca ürünün hatalı kullanımından kaynaklanan doğrudan hasardan veya bunun sonucunda meydana gelen zarardan sorumlu tutulamaz.

Yapı malzemeleri (sabitleme tabanı) ile birlikte dış koşullar (ör. sıcaklık, havadaki nem gibi çevre koşulları) çok büyük farklilik göstermektedir. Alt malzemenin mevcut durumu ve uygunluğu bu nedenle kullanıcı tarafından incelenmelidir. Alt malzemenizin durumu hakkında (ör. mukavemeti hakkında) şüphelenir varsa, lütfen sorumlu tasarımlar mühendisi ile iletişime geçin.

Kullanılan tüm ürün adları ve marka adları sahibine aittir ve bu şekilde açıkça gösterilemez. İçerdiği değiştirilebilir.

SV

Detta dokument får inte spridas eller kopieras och dess innehåll får inte användas eller offentliggöras såvida inte tillverkaren uttryckligen gett sitt tillstånd. Om detta inte beaktas kan det medföra skadeståndsansvar. Samtliga rättigheter gällande patent, bruksmodell eller registrerad design förbehålls.

Denna handbok har utarbetats med omsorg. Trots det ansvarar fischerwerke GmbH & Co. KG inte för eventuella fel i handboken eller konsekvenserna av detta. Vi ansvarar heller inte för direkta skador eller följdskador som uppstår till följd av felaktig användning av produkten.

Byggmaterial (förankringsbas) samt yttre förhållanden (t.ex. miljöförhållanden såsom temperatur, luftfuktighet) varierar kraftigt. Underlagsmaterialets aktuella skick och dess lämplighet måste därför bedömas av användaren. Om du är tveksam vad gäller skicket på underlagsmaterialet (t.ex. i fråga om styrka), kontakta ansvarig ingenjör. Alla produktbeteckningar och varumärken tillhör respektive innehavare och specificeras inte uttryckligen som sådana. Innehållet kan komma att ändras.

FI

Tämän asiakirjan levittäminen ja kopiointi sekä sen sisällön välittäminen ovat kiellettyjä, jos siihen ei ole erikseen annettu lupaa. Noudattamatta jättäminen johtaa korvausvaatimuksiin. Kaikki oikeudet pidätetään patentin, käyttömallin tai rekisteröidyn hyödyllisyysmallin suhteen.

Tämä käyttöohje on laadittu huolellisesti. fischerwerke GmbH & Co. KG ei kuitenkaan vastaa tämän käyttöohjeen virheistä tai niiden seurauksista. Yritys ei myöskään vastaa suoraanaisista tai välillisistä vahingoista, jotka aiheutuvat tuoteen epäasianmukaisesta käytöstä.

Rakennemateriaalit (kiinnitysaluista) kuten myös ulkoiset edellytykset (esim. ympäristöolosuhteet kuten lämpötila, ilman kosteus) vaihtelevat suurella määrällä. Sen vuoksi käyttäjän pitää tutkia alustan materiaalin senhetkinen kunto ja soveltuvuus. Jos olet epävarma alustan materiaalin kunnosta (esim. lujuudesta), ota yhteyttä vastaavaan rakennus- ja suunnitteluihinsinööriin.

Kaikki käytetyt tuotenimikkeet ja kauppamerkit kuuluvat omistajalle eikä niitä ole erikseen sellaisiksi mainittu. Oikeus sisällön muutoksiin pidätetään.

NO

Videreformidling, samt duplisering av dokumenter, også delvis, samt bruk og kommunikasjon av innholdet er forbudt, med mindre annet er uttrykkelig tillatt. Ikke-samsvar vil føre til personskader. Alle rettigheter forbeholdes i tilfelle patent, bruksmodell eller registrert design.

Denne brukerhåndboken ble opprettet med omhu. Men fischerwerke GmbH & Co. KG påtar seg intet ansvar for feil i denne brukerhåndboken og følger av dette. Det tas intet ansvar for direkte skade eller følgesmessig tap som følge av feil bruk av produktet.

Konstruksjonsmaterialer (forankringsbase) samt eksterne betingelser (f.eks. miljømessige betingelser som temperatur, luftfuktighet) varierer i stor grad. Den aktuelle tilstanden til substratmaterialet og dets egnethet må derfor undersøkes av brukeren. Hvis du er i tvil om tilstanden til substratmaterialet (f.eks. om styrken), ta kontakt med ansvarlig designinteriør. Alle produktbetegnelser og merkenavn som brukes tilhører eieren og er ikke uttrykkelig betegnet som sådan. Det tas forbehold om endringer av innholdet.

DA

Kopiering, udskrivning, distribution eller udgivelse af indholdet i dette dokument er forbudt uden forudgående accept. En overtrædelse heraf vil medføre sanktioner. Alle rettigheder forbeholdes i forhold til patent, brugsmodel og registreret design.

Brugervejledningen er udformet med omhu. fischerwerke GmbH & Co. KG påtager sig dog intet ansvar for fejl i nærværende vejledning eller følgerne heraf. Vi påtager os desuden intet ansvar for adælgelser eller tab, som er en direkte konsekvens af forkert anvendelse af produktet. Konstruktionsmaterialer (forankrings sokkel) samt eksterne forhold (f.eks. styrken), ta kontakt med ansvarlig designinteriør. Luftfugtighed) kan variere meget. Den aktuelle tilstand af substratmaterialet og dets egnethed skal derfor undersøges af brugeren. Hvis du er i tvivl om tilstanden af dit substratmateriale (f.eks. styrken), bedes du kontakte den ansvarlige ingeniør.

Alle anvendte produktdesign og mærkenavne tilhører ejeren og er ikke eksplicit nævnt som sådan. Der tages forbehold for ændringer i indholdet.

PL

Zabrania się rozpowszechniania lub kopiowania niniejszej Instrukcji, jak również jej poprawiania i udostępniania, jeśli nie zostało to jednoznacznie dopuszczone. Brak respektowania powyższego spowoduje rozszyczenia o odszkodowanie. Zastrzeżone są wszystkie prawa patentowe i dotyczące wzorów.

Niniejsza instrukcja została sporządzona z należytą starannością, jednakże firma fischerwerke GmbH & Co. KG nie bierze odpowiedzialności za ewentualne błędy w instrukcji i ich następstwa. Nie bierze także odpowiedzialności za bezpośrednie lub pośrednie szkody, które powstałyby z niewłaściwego zastosowania produktu. Właściwości materiałów podłoża (zamocowanie), jak również ekstremalne warunki otoczenia (np. temperatura, wilgotność powietrza) mogą się znacznie różnić. Dlatego użytkownik powinien sprawdzić aktualny stan podłoża i warunków otoczenia. Jeśli istnieje jakakolwiek wątpliwość, proszę się zwrócić do odpowiedniego konstruktora. Wszystkie zastosowane nazwy handlowe produktu należą do właściciela i nie została jednoznacznie określone jako takie. Treść może zostać zmieniana.

RO

Circulația și copierea acestui document, utilizarea și comunicarea conținutului acestuia sunt interzise, cu excepția cazului în care este permis în mod expres. Nerespectarea va duce la daune. Toate drepturile sunt rezervate în cazul brevetului, modelului de utilitate sau designului înregistrat. Acest manual de utilizare a fost creat cu grijă. Cu toate acestea, fischerwerke GmbH & Co. KG nu își asumă nicio răspundere pentru eventualele erori din acest manual de utilizare și consecințele acestora. Răspunderea nu este, de asemenea, asumată pentru daune directe sau pierderi în consecință, care sunt rezultatul utilizării necorespunzătoare a produsului.

Materialele de construcție (baza de ancorare), precum și condițiile externe (de exemplu, condițiile de mediu, cum ar fi temperatura, umiditatea aerului) variază foarte mult. Starea actuală a materialului substrat și adecvarea acestuia trebuie, prin urmare, examinate de către utilizator. Dacă aveți dubii cu privire la starea materialului de substrat (de exemplu, la rezistență), vă rugăm să contactați inginerul de proiectare responsabil.

Toate denumirile de produse și numele de marcă utilizate aparțin proprietarului și nu sunt desemnate în mod explicit ca atare. Conținuturile pot fi modificate.

SK

Šírenie a kopírovanie tohto dokumentu, použitie a komunikácia jeho obsahu sú zakázané, pokiaľ to nie je výslovne povolené. Nedodržanie bude mať za následok škody. Všetky práva sú vyhradené v prípade patentu, užitočného vzoru alebo registrovaného dizajnu.

Táto užívateľská príručka bola vytvorená zodpovedne. Spoločnosť fischerwerke GmbH & Co. KG však nepreberá zodpovednosť za chyby v tejto užívateľskej príručke a jej dôsledky. Zodpovednosť sa tiež nepredpokladá za priame poškodenie alebo následné straty, ktoré sú výsledkom nesprávneho použitia produktu.

Konštrukčné materiály (kotviaci podklad), ako aj vonkajšie podmienky (napr. Podmienky prostredia, ako je teplota, vlhkosť vzduchu) sa veľmi líšia. Užívateľ musí preto skontrolovať aktuálny stav podkladového materiálu a jeho vhodnosť. Ak máte pochybnosti o stave podkladového materiálu (napr. o pevnosti), obráťte sa na zodpovedného konštruktéra. Všetky použité označenia výrobkov a názvy značiek patria vlastníkom a nie sú ako také výslovne označené. Obsah sa môže zmeniť.

HU

E dokumentum terjesztése vagy másolása, valamint a tartalmának felhasználása és közlése csak a Tulajdonos kifejezett hozzájárulásával engedélyezett. E rendelkezés be nem tartása károközásnak minősül. Szabadalmak, használati minták és formatervezési minták esetében minden jog fenntartva.

Ez a használati útmutató a legnagyobb gondossággal készült. Az esetlegesen előforduló hibáért és ezek következményeier azonban a fischerwerke GmbH & Co. KG nem vállal felelősséget. Továbbá azokért a közvetlen vagy következményes károkért sem vállal felelősséget, amelyek a termékek nem rendeltetésszerű használatából erednek.

Az építési anyagok (rögzítési alapok), valamint a külső körülmények (pl. az olyan környezeti feltételek, mint a hőmérséklet vagy a levegő nedvességtartalma) igen nagy eltéréseket mutatnak. A rögzítési alapot és annak alkalmasságát ezért a felhasználónak ellenőriznie kell. Ha a rögzítési alap állapotával (pl. a szilárdságával) kapcsolatban kétségei merülnek fel, kérjük, forduljon az illetékes tervezőhöz.

A dokumentumban használt valamennyi terméknevegyezés és márkanév a fischerwerke GmbH & Co. KG tulajdona, és azok nincsenek kifejezetten ilyenként megjelölve. A tartalom változtatásának jogát fenntartjuk.

CS

Distribuce a kopírování tohoto dokumentu, používání a sdělování jeho obsahu je zakázáno, pokud to není výslovně povoleno. Nedodržení bude mít za následek sankce. Všechna práva jsou vyhrazena na úrovni patentu, užiténého vzoru nebo zapsaného vzoru.

Tato uživatelská příručka byla vytvořena s maximální péčí. Společnost fischerwerke GmbH & Co. KG však nepřebírá žádnou odpovědnost za tiskové chyby v této uživatelské příručce a jejich důsledky. Společnost fischer rovněž není odpovědná za nesprávné a nebezpečné používání tohoto výrobku.

Stavební materiály (kotevní základ) a také vnější podmínky (např. Podmínky prostředí, jako je teplota, vlhkosť vzduchu) se velmi liší. Uživatel proto musí zkontrolovat aktuální stav podkladového materiálu a jeho vhodnost. Pokud máte pochybnosti o stavu podkladového materiálu (např. O pevnosti), obraťte se na odpovídající konstruktéra.

Všechna použítá označení produktů a názvy značek patří vlastníkov a nejsou jako takové výslovně označeny. Obsah se může změnit.

EL

Απαγορεύεται η κυκλοφορία και η αντιγραφή αυτού του εγγράφου, η χρήση και η κοινοποίηση του περιεχομένου του, εκτός εάν επιτρέπεται ρητά. Η μη συμμόρφωση θα οδηγήσει σε ζημιές. Όλα τα δικαιώματα διατηρούνται στην περίπτωση του διπλώματος ευρεσιτεχνίας, του μοντέλου χρησιμότητας ή του καταχωρισμένου σχεδίου.

Αυτό το εγχειρίδιο χρήσης δημιουργήθηκε με προσοχή. Ωστόσο, η fischerwerke GmbH & Co. KG δεν αναλαμβάνει καμία ευθύνη για τυχόν σφάλματα σε αυτό χρήση και τις συνέπειές τους. Επίσης, δεν αναλαμβάνει καμία ευθύνη για άμεση ζημία ή επακόλουθη απώλεια, η οποία είναι αποτέλεσμα ακατάλληλης χρήσης του προϊόντος.

Τα δομικά υλικά (επιφάνειες αγκύρωσης) καθώς και οι εξωτερικές συνθήκες (π.χ. περιβαλλοντικές συνθήκες όπως θερμοκρασία, υγρασία αέρα) ποικίλλουν πολύ. Η τρέχουσα κατάσταση του δομικού υλικού και η καταλληλότητά του πρέπει επομένως να εξεταστεί από τον χρήστη. Εάν έχετε αμφιβολίες σχετικά με την κατάσταση του δομικού υλικού της εφαρμογής σας (π.χ. σχετικά με την αντοχή), επικοινωνήστε με τον αρμόδιο μελετητή μηχανικά.

Όλες οι ονομασίες προϊόντων και οι επωνυμίες που χρησιμοποιούνται ανήκουν στον κάτοχο και δεν ορίζονται ρητά ως έχουν. Τα περιεχόμενα υπόκεινται σε αλλαγές.

KO

명시적으로 허용되지 않는 한, 이 문서의 배포 및 복사, 내용의 활용 및 커뮤니케이션은 금지됩니다. 이를 준수하지 않으면 손해가 발생할 수 있습니다. 특히, 실용 신안 또는 등록된 디자인의 모든 권리는 당사에게 있습니다.

이 사용 설명서는 주의해서 작성되었습니다. 그러나 fischerwerke GmbH & Co. KG 및 피셔코리아주식회사는 이 사용 설명서의 오류와 그 결과에 대해 책임을 지지 않습니다. 또한 제품을 부적절하게 사용한 결과로 인한 직접적인 손해나 결과적 손실에 대한 책임에 대해서도 지지 않습니다.

건축 자재 (시공 모재)와 외부 조건 (예 : 온도, 습도)과 같은 환경 조건은 크게 다릅니다. 그러므로 모재의 현재 상태 및 그 적합성은 사용자에게 의해 사전에 확인되어야 합니다. 재질의 상태 (예 : 강도)에 대해 의문이 있는 경우 담당 설계 엔지니어에게 문의하십시오.

사용된 모든 제품 명칭 및 브랜드 이름은 당 사에게 있으며 명시적으로 지정되지 않았습니다. 상기 내용은 사전 고지없이 변경될 수 있습니다.

ZH

除非允许，否则禁止传播和复制本文件，使用和传播其内容。不遵守规定将导致损害赔偿。保留所有专利，实用新型或注册设计的权利。

本用户手册是精心制作的。但是，慧鱼公司不对本用户手册中的任何错误及其后果承担任何责任。对于因产品使用不当而导致的直接损坏或间接损失，也不承担任何责任。

建筑材料（锚固底座）以及外部条件（例如温度，空气湿度等环境条件）差异很大。因此，用户必须检查基材的当前状况及其适用性。如果您对基材材料的状况（例如强度）有疑问，请联系负责的设计工程师。

使用的所有产品名称和品牌名称均属于所有者，并未明确指定。慧鱼公司保留更改内容的权利。

www.fischer-international.com



fischer stands for

Fixing Systems

Automotive

fischertechnik

Consulting

Electronic Solutions

fischerwerke GmbH & Co. KG

Klaus-Fischer-Straße 1
72178 Waldachtal
Germany

T +49 7443 12-0
F +49 7443 12-8297

info@fischer.de
www.fischer-international.com
